

# WKŁADKI BĘBENKOWE

NA KLUCZ PIONOWY

NA KLUCZ POZIOMY

AKCESORIA

SYSTEMY JEDNEGO KLUCZA

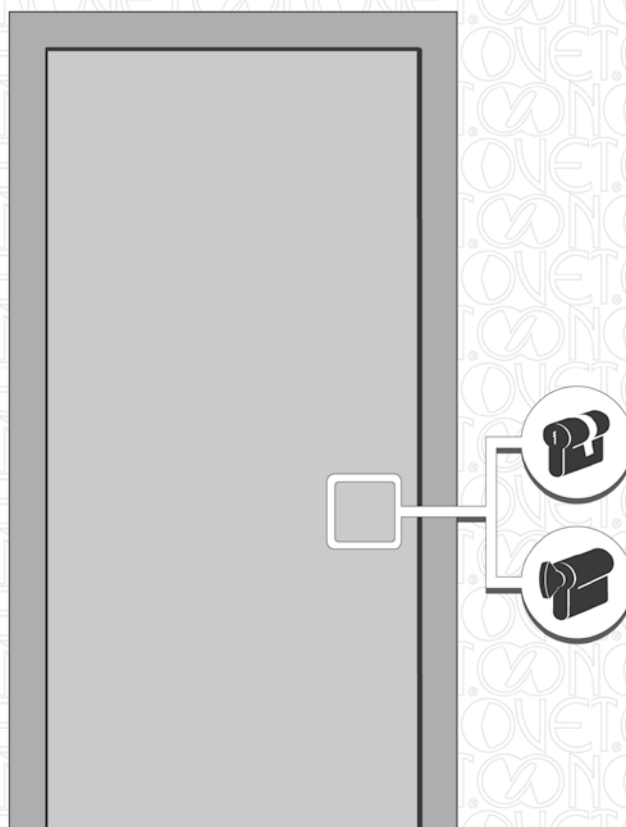

KLAMKI

UCHWYTY

ZAWIASY

ZAMKI

WKŁADKI  
BĘBENKOWE

229

ZAMKNIĘCIA  
PRZECIWPANICZNE

SYSTEMY  
DRZWIOWE

ZAMYKACZE  
DRZWIOWE

AKCESORIA

EKSPOZYTORY

# KLASYFIKACJA WKŁADEK BĘBENKOWYCH

Norma PN-EN 1303:2007 – Okucia budowlane – Wkładki bębnekowe do zamków

Na przykładzie wkładki R7

Kolejność pozycji	1	2	3	4	5	6	7	8	9
Cechy wyrobu	Kategoria użytkowania	Trwałość	Ciężar drzwi	Odporność ogniowa	Bezpieczeństwo	Odporność na korozję i temperaturę	Zabezpieczenie kodu	Odporność na atak	Odporność na włamanie
Klasy wyrobu	<b>1</b>	<b>6</b>	<b>0</b>	<b>0</b>	<b>0</b>	<b>C</b>	<b>6</b>	<b>2</b>	<b>C</b>

Kolejność pozycji	Cechy wyrobu	Klasa wyrobu
1	Kategoria użytkowania	<b>Klasa 1:</b> małe prawdopodobieństwo występowania niewłaściwego użytkowania
2	Trwałość	<b>Klasa 4:</b> 25 000 cykli <b>Klasa 5:</b> 50 000 cykli <b>Klasa 6:</b> 100 000 cykli
3	Ciężar drzwi	<b>Klasa 0:</b> brak wymagań
4	Odporność ogniowa	<b>Klasa 0:</b> nie dopuszczone do stosowania w drzwiach przeciwpożarowych i dymoszczelnych <b>Klasa 1:</b> odpowiednie do stosowania w drzwiach przeciwpożarowych i dymoszczelnych pod warunkiem pozytywnej oceny udziału wkładki bębnekowej w odporności ogniowej określonych zestawów drzwiowych przeciwpożarowych/dymoszczelnych
5	Bezpieczeństwo	<b>Klasa 0:</b> brak wymagań
6	Odporność na korozję i temperaturę	<b>Klasa 0:</b> brak wymagań dotyczących odporności na korozję, brak wymagań dotyczących temperatury <b>Klasa A:</b> wysoka odporność na korozję, brak wymagań dotyczących temperatury <b>Klasa B:</b> brak wymagań dotyczących odporności na korozję, wymaganie dotyczące temperatury: od -20°C do +80°C <b>Klasa C:</b> wysoka odporność na korozję, wymaganie dotyczące temperatury: od -20°C do +80°C
7	Zabezpieczenie kodu	Sześć klas zabezpieczenia zgodnie z Tabelą 9 normy PN-EN 1303:2007 <b>Klasa 1</b> – bardzo niskie: <b>Klasa 6</b> – bardzo wysokie
8	Odporność na atak	<b>Klasa 0:</b> brak odporności na wiercenie i na atak mechaniczny <b>Klasa 1:</b> 3/5 minutowa odporność na wiercenie, odporność na atak zgodnie z Tabelą 10 normy PN-EN 1303:2007 <b>Klasa 2:</b> 5/10 minutowa odporność na wiercenie, odporność na atak mechaniczny zgodnie z Tabelą 10 normy PN-EN 1303:2007
9	Odporność na włamanie wg Instytutu Mechaniki Precyzyjnej KT/402/IMP/2005	<b>Klasa A:</b> niska <b>Klasa B:</b> średnia <b>Klasa C:</b> wysoka

## WKŁADKA BĘBENKOWA F5



Certyfikat **klasa 4 (A)**



- **Pięć kołków** o zwiększonej odporności na manipulacyjne otwarcie
- **Trzy** klucze w komplecie

## WKŁADKA BĘBENKOWA F6



Certyfikat **klasa 6**



- **Sześć kołków** o zwiększonej odporności na manipulacyjne otwarcie
- **Trzy** klucze w komplecie

## WKŁADKA BĘBENKOWA F6 Plus



Certyfikat **klasa 6 (C)**



- **Sześć kołków** o zwiększonej odporności na manipulacyjne otwarcie
- **Zabezpieczenie przeciwprzewierceniowe**
- **Trzy** klucze w komplecie

## WKŁADKA BĘBENKOWA R6



Certyfikat **klasa 5 (B)**

- **Sześć aktywnych zastawek i sześć kołków** ze stali nierdzewnej zwiększających odporność na manipulacyjne otwarcie
- **Zabezpieczenie przeciwprzewierceniowe**
- **Karta kodowa** zabezpiecza przed nieautoryzowanym dorobieniem klucza
- **Pięć** kluczy o zwiększonej twardości - w komplecie



## WKŁADKA BĘBENKOWA R7



Certyfikat **klasa 6 (C)**

- **Opatentowany system bezpieczeństwa**, jedenaście aktywnych zastawek i jedenaście kołków ze stali nierdzewnej o najwyższej odporności przeciwwłamaniowej
- Zabezpieczenie przeciwprzewierceniowe
- **Karta kodowa** zabezpieczająca przed nieautoryzowanym dorobieniem klucza
- **Komplet pięciu** kluczy o zwiększonej twardości



## WKŁADKA BĘBENKOWA R7 z REKOMBINACJĄ ZASTAWEK

- **Funkcjonalność wkładki R7 poszerzona** o możliwość anulowania klucza budowlanego, patrz rys. a i b
- Dwie wersje rekombinacji:
  - **1 klucz budowlany + 5 kluczy użytkownika:** użytkownik dokonuje rekombinacji kodu wkładki po opuszczeniu obiektu przez dewelopera
  - **3 klucze budowlane + 2 klucze użytkownika:** eliminacja konieczności wymiany wkładki w przypadku zgubienia kluczy przez użytkownika, wystarczy użycie drugiego zestawu kluczy

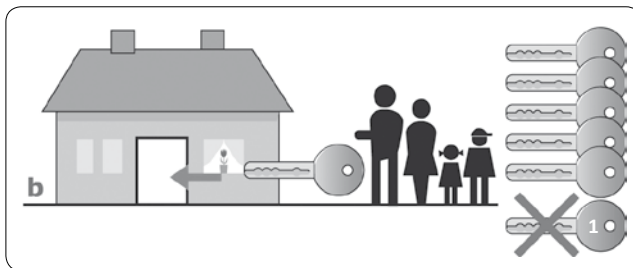
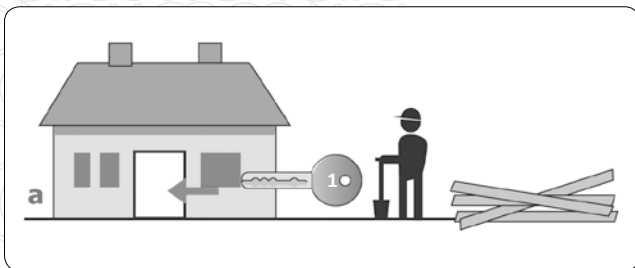

## WKŁADKA BĘBENKOWA R50

232



Certyfikat klasa 6 (C)

- **Opatentowany system bezpieczeństwa**, jedenaście aktywnych zastawek i jedenaście kołków ze stali nierdzewnej o najwyższej odporności przeciwwłamaniowej
  - zabezpieczenie przeciwprzewierceniowe
  - opatentowany i zastrzeżony profil klucza
  - możliwość dorobienia kluczy, tylko w firmie Novet
- **Karta kodowa** zabezpiecza przed nieautoryzowanym dorobieniem klucza
- **Komplet pięciu kluczy** o najwyższej twardości

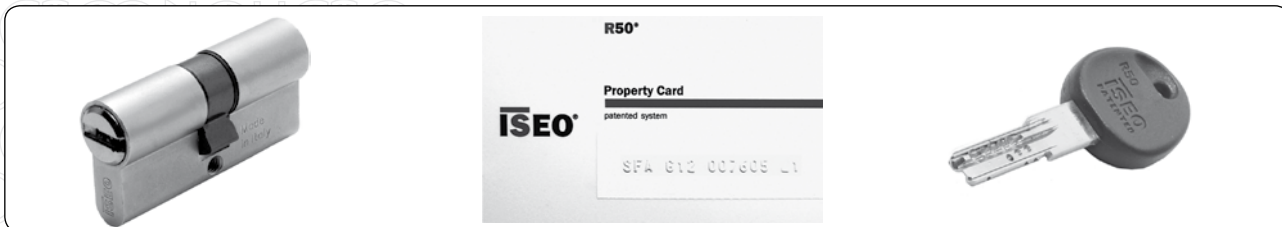

## KLASYFIKACJA WKŁADEK BĘBENKOWYCH WG NORMY PN-EN 1303:2007

	KATEGORIA UŻYTKOWANIA	CYKLE PRÓBNE (TRWAŁOŚĆ)	CIEŻAR DRZWI	ODPORNOŚĆ OGNIOWA	BEZPIECZEŃSTWO	ODPORNOŚĆ NA KOROZJĘ	ZABEZPIECZENIE KODU	ODPORNOŚĆ NA ATAK	ODPORNOŚĆ NA WŁAMANIE**
<b>F5</b>	1	6	0	0	0	C	4	0	A
<b>F6*</b>	1	6	0	0	0	C	6	0	
<b>F6 Plus</b>	1	6	0	0	0	C	6	2	C
<b>R6</b>	1	6	0	0	0	C	5	1	B
<b>R7</b>	1	6	0	0	0	C	6	2	C
<b>R50</b>	1	6	0	0	0	C	6	2	C

\* klasyfikacja wkładki F6 wg normy EN 1303:2005

\*\* klasyfikacja wg Instytutu Mechaniki Precyzyjnej

## F5 Wkładka bębnekowa DWUSTRONNA

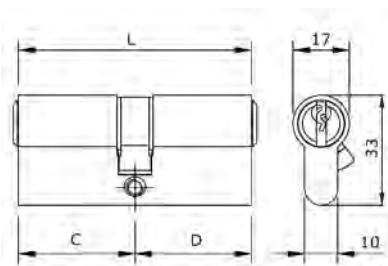

ZABEZPIECZENIE KODU: KLASA 4  
 ODPORNOŚĆ NA WŁAMANIE: KLASA A  
 Pięć kołków  
 Kod klucza surowego: IS-020-239 dla L=42  
 kod klucza surowego: IS-020-249 dla L=50  
 kod klucza surowego: IS-020-249 dla L=55  
 Kod klucza surowego: IS-020-259 - dla pozostałych wkładek  
 Wymiana zabieraka na zębatkę lub dodanie sprzęgła bezpiecznego opcjonalnie (za dopłatą)

	Kod produktu	Kod produktu		
	Mosiężna naturalna	Niklowana matowa		
L=42 (21+21) mm	<b>IS-8209-21217</b>	<b>IS-8209-21219</b>	1	10 szt.
L=50 (25+25) mm	<b>IS-8209-25257</b>	<b>IS-8209-25259</b>	1	10 szt.
L=55 (25+30) mm	<b>IS-8209-25307</b>	<b>IS-8209-25309</b>	1	10 szt.
L=56 (28+28) mm	<b>IS-8209-28287</b>	<b>IS-8209-28289</b>	1	10 szt.
L=61 (28+33) mm	<b>IS-8209-28337</b>	<b>IS-8209-28339</b>	1	10 szt.
L=60 (30+30) mm	<b>IS-8209-30307</b>	<b>IS-8209-30309</b>	1	10 szt.
L=65 (30+35) mm	<b>IS-8209-30357</b>	<b>IS-8209-30359</b>	1	10 szt.
L=70 (30+40) mm	<b>IS-8209-30407</b>	<b>IS-8209-30409</b>	1	10 szt.
L=75 (30+45) mm	<b>IS-8209-30457</b>	<b>IS-8209-30459</b>	1	10 szt.
L=80 (30+50) mm	<b>IS-8209-30507</b>	<b>IS-8209-30509</b>	1	10 szt.
L=85 (30+55) mm	<b>IS-8209-30557</b>	<b>IS-8209-30559</b>	1	10 szt.
L=90 (30+60) mm	<b>IS-8209-30607</b>	<b>IS-8209-30609</b>	1	10 szt.
L=95 (30+65) mm	<b>IS-8209-30657</b>	<b>IS-8209-30659</b>	1	szt.
L=100 (30+70) mm	<b>IS-8209-30707</b>	<b>IS-8209-30709</b>	1	szt.
L=105 (30+75) mm	<b>IS-8209-30757</b>	<b>IS-8209-30759</b>	1	szt.
L=110 (30+80) mm	<b>IS-8209-30807</b>	<b>IS-8209-30809</b>	1	szt.
L=70 (35+35) mm	<b>IS-8209-35357</b>	<b>IS-8209-35359</b>	1	10 szt.
L=75 (35+40) mm	<b>IS-8209-35407</b>	<b>IS-8209-35409</b>	1	10 szt.
L=80 (35+45) mm	<b>IS-8209-35457</b>	<b>IS-8209-35459</b>	1	10 szt.
L=85 (35+50) mm	<b>IS-8209-35507</b>	<b>IS-8209-35509</b>	1	10 szt.
L=90 (35+55) mm	<b>IS-8209-35557</b>	<b>IS-8209-35559</b>	1	10 szt.
L=95 (35+60) mm	<b>IS-8209-35607</b>	<b>IS-8209-35609</b>	1	szt.
L=100 (35+65) mm	<b>IS-8209-35657</b>	<b>IS-8209-35659</b>	1	szt.
L=80 (40+40) mm	<b>IS-8209-40407</b>	<b>IS-8209-40409</b>	1	10 szt.
L=85 (40+45) mm	<b>IS-8209-40457</b>	<b>IS-8209-40459</b>	1	10 szt.
L=90 (40+50) mm	<b>IS-8209-40507</b>	<b>IS-8209-40509</b>	1	10 szt.
L=95 (40+55) mm	<b>IS-8209-40557</b>	<b>IS-8209-40559</b>	1	szt.
L=100 (40+60) mm	<b>IS-8209-40607</b>	<b>IS-8209-40609</b>	1	szt.
L=90 (45+45) mm	<b>IS-8209-45457</b>	<b>IS-8209-45459</b>	1	10 szt.
L=95 (45+50) mm	<b>IS-8209-45507</b>	<b>IS-8209-45509</b>	1	szt.
L=100 (45+55) mm	<b>IS-8209-45557</b>	<b>IS-8209-45559</b>	1	szt.
L=100 (50+50) mm	<b>IS-8209-50507</b>	<b>IS-8209-50509</b>	1	szt.
L=105 (50+55) mm	<b>IS-8209-50557</b>	<b>IS-8209-50559</b>	1	szt.
L=110 (50+60) mm	<b>IS-8209-50607</b>	<b>IS-8209-50609</b>	1	szt.
L=120 (65+55) mm	<b>IS-8209-65557</b>	<b>IS-8209-65559</b>	1	szt.

Opakowanie zawiera: wkładkę, klucze (3 szt.), śrubę mocującą o długości 65 mm



Klasyfikacja wg normy PN-EN 1303:2007

1 | 6 | 0 | 0 | 0 | C | 4 | 0 | A

## F5 Wkładka bębnekowa JEDNOSTRONNA



ZABEZPIECZENIE KODU: KLASA 4  
 ODPORNOŚĆ NA WŁAMANIE: KLASA A  
 Pięć kołków  
 Kod klucza surowego: IS-020-259  
 Możliwość ustalenia pozycji zabieraka

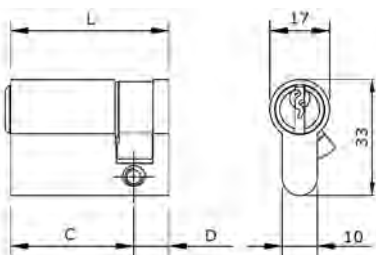

	Kod produktu	Kod produktu		
	Mosiężna naturalna	Niklowana matowa		
L=40 (30+10) mm	<b>IS-8209-30107</b>	<b>IS-8209-30109</b>	1	10 szt.
L=45 (35+10) mm	<b>IS-8209-35107</b>	<b>IS-8209-35109</b>	1	10 szt.
L=50 (40+10) mm	<b>IS-8209-40107</b>	<b>IS-8209-40109</b>	1	10 szt.
L=60 (50+10) mm	<b>IS-8209-50107</b>	<b>IS-8209-50109</b>	1	10 szt.
L=65 (55+10) mm	<b>IS-8209-55107</b>	<b>IS-8209-55109</b>	1	10 szt.
L=70 (60+10) mm	<b>IS-8209-60107</b>	<b>IS-8209-60109</b>	1	10 szt.
L=75 (65+10) mm	<b>IS-8209-65107</b>	<b>IS-8209-65109</b>	1	10 szt.
L=80 (70+10) mm	<b>IS-8209-70107</b>	<b>IS-8209-70109</b>	1	10 szt.
L=90 (80+10) mm	<b>IS-8209-80107</b>	<b>IS-8209-80109</b>	1	10 szt.
L=100 (90+10) mm	<b>IS-8209-90107</b>	<b>IS-8209-90109</b>	1	szt.

Opakowanie zawiera: wkładkę, klucze (3 szt.), śrubę mocującą o długości 65 mm

234



Klasyfikacja wg normy PN-EN 1303:2007

1 6 0 0 0 C 4 0 A

## F5 Wkładka bębenkowa DWUSTRONNA Z GAŁKĄ

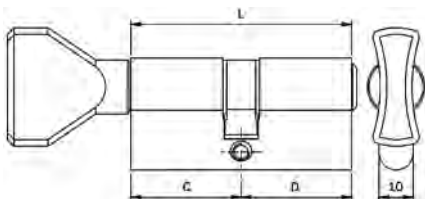

ZABEZPIECZENIE KODU: KLASA 4  
 ODPORNOŚĆ NA WŁAMANIE: KLASA A  
 Pięć kołków  
 Kod klucza surowego: IS-020-259

	Kod produktu	Kod produktu		
	Mosiężna naturalna	Niklowana matowa		
L=56 (28+28) mm	<b>IS-8259-28287</b>	<b>IS-8259-28289</b>	1	10 szt.
L=61 (28+33) mm	<b>IS-8259-28337</b>	<b>IS-8259-28339</b>	1	10 szt.
L=60 (30+30) mm	<b>IS-8259-30307</b>	<b>IS-8259-30309</b>	1	10 szt.
L=65 (30+35) mm	<b>IS-8259-30357</b>	<b>IS-8259-30359</b>	1	10 szt.
L=70 (30+40) mm	<b>IS-8259-30407</b>	<b>IS-8259-30409</b>	1	10 szt.
L=75 (30+45) mm	<b>IS-8259-30457</b>	<b>IS-8259-30459</b>	1	10 szt.
L=80 (30+50) mm	<b>IS-8259-30507</b>	<b>IS-8259-30509</b>	1	10 szt.
L=85 (30+55) mm	<b>IS-8259-30557</b>	<b>IS-8259-30559</b>	1	10 szt.
L=90 (30+60) mm	<b>IS-8259-30607</b>	<b>IS-8259-30609</b>	1	10 szt.
L=61 (33+28) mm	<b>IS-8259-33287</b>	<b>IS-8259-33289</b>	1	10 szt.
L=65 (35+30) mm	<b>IS-8259-35307</b>	<b>IS-8859-35309</b>	1	10 szt.
L=70 (35+35) mm	<b>IS-8259-35357</b>	<b>IS-8259-35359</b>	1	10 szt.
L=75 (35+40) mm	<b>IS-8259-35407</b>	<b>IS-8259-35409</b>	1	10 szt.
L=80 (35+45) mm	<b>IS-8259-35457</b>	<b>IS-8259-35459</b>	1	10 szt.
L=85 (35+50) mm	<b>IS-8259-35507</b>	<b>IS-8259-35509</b>	1	10 szt.
L=90 (35+55) mm	<b>IS-8259-35557</b>	<b>IS-8259-35559</b>	1	10 szt.
L=95 (35+60) mm	<b>IS-8259-35607</b>	<b>IS-8259-35609</b>	1	szt.
L=70 (40+30) mm	<b>IS-8259-40307</b>	<b>IS-8259-40309</b>	1	10 szt.
L=75 (40+35) mm	<b>IS-8259-40357</b>	<b>IS-8259-40359</b>	1	10 szt.
L=80 (40+40) mm	<b>IS-8259-40407</b>	<b>IS-8259-40409</b>	1	10 szt.
L=85 (40+45) mm	<b>IS-8259-40457</b>	<b>IS-8259-40459</b>	1	10 szt.
L=90 (40+50) mm	<b>IS-8259-40507</b>	<b>IS-8259-40509</b>	1	10 szt.
L=95 (40+55) mm	<b>IS-8259-40557</b>	<b>IS-8259-40559</b>	1	szt.
L=100 (40+60) mm	<b>IS-8259-40607</b>	<b>IS-8259-40609</b>	1	szt.
L=75 (45+30) mm	<b>IS-8259-45307</b>	<b>IS-8259-45309</b>	1	10 szt.
L=80 (45+35) mm	<b>IS-8259-45357</b>	<b>IS-8259-45359</b>	1	10 szt.
L=85 (45+40) mm	<b>IS-8259-45407</b>	<b>IS-8259-45409</b>	1	10 szt.
L=90 (45+45) mm	<b>IS-8259-45457</b>	<b>IS-8259-45459</b>	1	10 szt.
L=95 (45+50) mm	<b>IS-8259-45507</b>	<b>IS-8259-45509</b>	1	szt.
L=100 (45+55) mm	<b>IS-8259-45557</b>	<b>IS-8259-45559</b>	1	szt.
L=80 (50+30) mm	<b>IS-8259-50307</b>	<b>IS-8259-50309</b>	1	10 szt.
L=85 (50+35) mm	<b>IS-8259-50357</b>	<b>IS-8259-50359</b>	1	10 szt.
L=90 (50+40) mm	<b>IS-8259-50407</b>	<b>IS-8259-50409</b>	1	10 szt.
L=95 (50+45) mm	<b>IS-8259-50457</b>	<b>IS-8259-50459</b>	1	szt.
L=100 (50+50) mm	<b>IS-8259-50507</b>	<b>IS-8259-50509</b>	1	szt.
L=105 (50+55) mm	<b>IS-8259-50557</b>	<b>IS-8259-50559</b>	1	szt.
L=110 (50+60) mm	<b>IS-8259-50607</b>	<b>IS-8259-50609</b>	1	szt.
L=105 (55+50) mm	<b>IS-8259-55507</b>	<b>IS-8259-55509</b>	1	szt.
L=90 (60+30) mm	<b>IS-8259-60307</b>	<b>IS-8259-60309</b>	1	10 szt.
L=95 (60+35) mm	<b>IS-8259-60357</b>	<b>IS-8259-60359</b>	1	szt.
L=100 (60+40) mm	<b>IS-8259-60407</b>	<b>IS-8259-60409</b>	1	szt.
L=110 (60+50) mm	<b>IS-8259-60507</b>	<b>IS-8259-60509</b>	1	szt.
L=120 (65+55) mm	<b>IS-8259-65557</b>	<b>IS-8259-65559</b>	1	szt.
L=110 (80+30) mm	<b>IS-8259-80307</b>	<b>IS-8259-80309</b>	1	szt.

Opakowanie zawiera: wkładkę, klucze (3 szt.), śrubę mocującą o długości 65 mm



Klasyfikacja wg normy PN-EN 1303:2007

1 | 6 | 0 | 0 | 0 | C | 4 | 0 | A

## F6 Wkładka bębnowa DWUSTRONNA



ZABEZPIECZENIE KODU: KLASA 6

Sześć kołków

Kod klucza surowego: IS-020-609

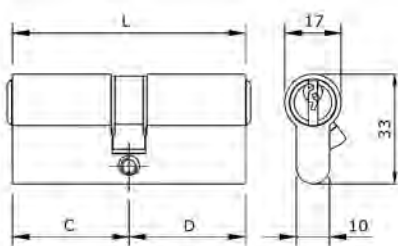
Wymiana zabieraka na zębatkę lub dodanie sprzęgła bezpiecznego opcjonalnie (za dopłatą)



	Kod produktu		
	<b>Niklowana matowa</b>		
L=56 (28+28) mm	<b>IS-8109-28289</b>	1	10 szt.
L=61 (28+33) mm	<b>IS-8109-28339</b>	1	10 szt.
L=60 (30+30) mm	<b>IS-8109-30309</b>	1	10 szt.
L=65 (30+35) mm	<b>IS-8109-30359</b>	1	10 szt.
L=70 (30+40) mm	<b>IS-8109-30409</b>	1	10 szt.
L=75 (30+45) mm	<b>IS-8109-30459</b>	1	10 szt.
L=80 (30+50) mm	<b>IS-8109-30509</b>	1	10 szt.
L=85 (30+55) mm	<b>IS-8109-30559</b>	1	10 szt.
L=90 (30+60) mm	<b>IS-8109-30609</b>	1	10 szt.
L=95 (30+65) mm	<b>IS-8109-30659</b>	1	szt.
L=100 (30+70) mm	<b>IS-8109-30709</b>	1	szt.
L=105 (30+75) mm	<b>IS-8109-30759</b>	1	szt.
L=110 (30+80) mm	<b>IS-8109-30809</b>	1	szt.
L=70 (35+35) mm	<b>IS-8109-35359</b>	1	10 szt.
L=75 (35+40) mm	<b>IS-8109-35409</b>	1	10 szt.
L=80 (35+45) mm	<b>IS-8109-35459</b>	1	10 szt.
L=85 (35+50) mm	<b>IS-8109-35509</b>	1	10 szt.
L=90 (35+55) mm	<b>IS-8109-35559</b>	1	10 szt.
L=95 (35+60) mm	<b>IS-8109-35609</b>	1	szt.
L=100 (35+65) mm	<b>IS-8109-35659</b>	1	szt.
L=80 (40+40) mm	<b>IS-8109-40409</b>	1	10 szt.
L=85 (40+45) mm	<b>IS-8109-40459</b>	1	10 szt.
L=90 (40+50) mm	<b>IS-8109-40509</b>	1	10 szt.
L=95 (40+55) mm	<b>IS-8109-40559</b>	1	szt.
L=100 (40+60) mm	<b>IS-8109-40609</b>	1	szt.
L=90 (45+45) mm	<b>IS-8109-45459</b>	1	10 szt.
L=95 (45+50) mm	<b>IS-8109-45509</b>	1	szt.
L=100 (45+55) mm	<b>IS-8109-45559</b>	1	szt.
L=100 (50+50) mm	<b>IS-8109-50509</b>	1	szt.
L=105 (50+55) mm	<b>IS-8109-50559</b>	1	szt.
L=110 (50+60) mm	<b>IS-8109-50609</b>	1	szt.
L=120 (55+65) mm	<b>IS-8109-55659</b>	1	szt.

Opakowanie zawiera: wkładkę, klucze (3 szt.), śrubę mocującą o długości 65 mm



Klasyfikacja wg normy UNI-EN 1303:2005



1 6 0 0 0 0 C 6 0

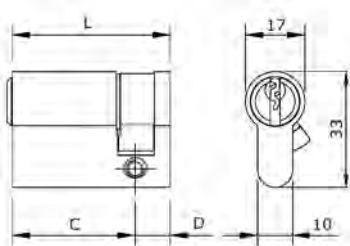

## F6 Wkładka bębnowa JEDNOSTRONNA

ZABEZPIECZENIE KODU: KLASA 6  
 Sześć kołków  
 Kod klucza surowego: IS-020-609  
 Możliwość ustalenia pozycji zabieraka



	Kod produktu		
	<b>Niklowana matowa</b>		
L=40 (30+10) mm	<b>IS-8109-30109</b>	1	10 szt.
L=45 (35+10) mm	<b>IS-8109-35109</b>	1	10 szt.
L=50 (40+10) mm	<b>IS-8109-40109</b>	1	10 szt.
L=60 (50+10) mm	<b>IS-8109-50109</b>	1	10 szt.
L=65 (55+10) mm	<b>IS-8109-55109</b>	1	10 szt.
L=70 (60+10) mm	<b>IS-8109-60109</b>	1	10 szt.
L=75 (65+10) mm	<b>IS-8109-65109</b>	1	10 szt.
L=80 (70+10) mm	<b>IS-8109-70109</b>	1	10 szt.
L=90 (80+10) mm	<b>IS-8109-80109</b>	1	10 szt.
L=100 (90+10) mm	<b>IS-8109-90109</b>	1	szt.

Opakowanie zawiera: wkładkę, klucze (3 szt.), śrubę mocującą o długości 65 mm



Klasyfikacja wg normy UNI-EN 1303:2005

1 6 0 0 0 C 6 0

## F6 Wkładka bębnowa DWUSTRONNA DO GAŁKI

ZABEZPIECZENIE KODU: KLASA 6  
 Sześć kołków  
 Kod klucza surowego: IS-020-609  
 Gałka IS-044-169, na osobne zamówienie.

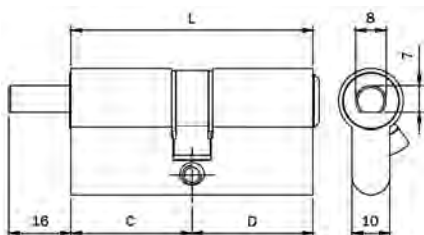

238



	Kod produktu		
	<b>Niklowana matowa</b>		
L=56 (28+28) mm	<b>IS-8169-28289</b>	1	10 szt.
L=61 (28+33) mm	<b>IS-8169-28339</b>	1	10 szt.
L=60 (30+30) mm	<b>IS-8169-30309</b>	1	10 szt.
L=65 (30+35) mm	<b>IS-8169-30359</b>	1	10 szt.
L=70 (30+40) mm	<b>IS-8169-30409</b>	1	10 szt.
L=75 (30+45) mm	<b>IS-8169-30459</b>	1	10 szt.
L=80 (30+50) mm	<b>IS-8169-30509</b>	1	10 szt.
L=85 (30+55) mm	<b>IS-8169-30559</b>	1	10 szt.
L=90 (30+60) mm	<b>IS-8169-30609</b>	1	10 szt.
L=61 (33+28) mm	<b>IS-8169-33289</b>	1	10 szt.
L=70 (35+35) mm	<b>IS-8169-35359</b>	1	10 szt.
L=80 (35+45) mm	<b>IS-8169-35459</b>	1	10 szt.
L=85 (35+50) mm	<b>IS-8169-35509</b>	1	10 szt.
L=90 (35+55) mm	<b>IS-8169-35559</b>	1	10 szt.
L=70 (40+30) mm	<b>IS-8169-40309</b>	1	10 szt.
L=80 (40+40) mm	<b>IS-8169-40409</b>	1	10 szt.
L=85 (40+45) mm	<b>IS-8169-40459</b>	1	10 szt.
L=90 (40+50) mm	<b>IS-8169-40509</b>	1	10 szt.
L=95 (40+55) mm	<b>IS-8169-40559</b>	1	szt.
L=100 (40+60) mm	<b>IS-8169-40609</b>	1	szt.
L=75 (45+30) mm	<b>IS-8169-45309</b>	1	10 szt.
L=90 (45+45) mm	<b>IS-8169-45459</b>	1	10 szt.
L=95 (45+50) mm	<b>IS-8169-45509</b>	1	szt.
L=100 (45+55) mm	<b>IS-8169-45559</b>	1	szt.
L=90 (50+40) mm	<b>IS-8169-50409</b>	1	10 szt.
L=100 (50+50) mm	<b>IS-8169-50509</b>	1	szt.
L=105 (50+55) mm	<b>IS-8169-50559</b>	1	szt.
L=110 (50+60) mm	<b>IS-8169-50609</b>	1	szt.
L=90 (60+30) mm	<b>IS-8169-60309</b>	1	10 szt.

Opakowanie zawiera: wkładkę, klucze (3 szt.), śrubę mocującą o długości 65 mm



Klasyfikacja wg normy UNI-EN 1303:2005

1 6 0 0 0 C 6 0

## F6 Gałka do wkładki bębnowej DWUSTRONNEJ



	Kod produktu		
	<b>Niklowana matowa</b>		
Gałka	<b>IS-044-169</b>	1	10 szt.

## F6 Plus Wkładka bębnowa DWUSTRONNA

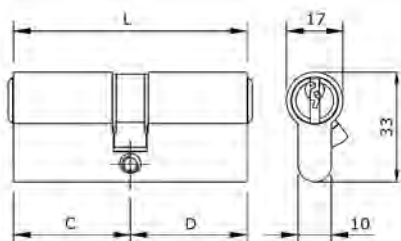

ZABEZPIECZENIE KODU: KLASA 6  
 ODPORNOŚĆ NA WŁAMANIE: KLASA C  
 Sześć kołków, zabezpieczenie przeciwpzwierceniowe w korpusie i w bębnie  
 Kod klucza surowego: IS-020-609  
 Wymiana zabieraka na zębatkę lub dodanie sprzęgła bezpiecznego opcjonalnie (za dopłatą)

	Kod produktu		
	<b>Niklowana matowa</b>		
L=60 (30+30) mm	<b>IS-82F60-30309</b>	1	10 szt.
L=65 (30+35) mm	<b>IS-82F60-30359</b>	1	10 szt.
L=70 (30+40) mm	<b>IS-82F60-30409</b>	1	10 szt.
L=75 (30+45) mm	<b>IS-82F60-30459</b>	1	10 szt.
L=80 (30+50) mm	<b>IS-82F60-30509</b>	1	10 szt.
L=85 (30+55) mm	<b>IS-82F60-30559</b>	1	10 szt.
L=90 (30+60) mm	<b>IS-82F60-30609</b>	1	10 szt.
L=100 (30+70) mm	<b>IS-82F60-30709</b>	1	szt.
L=70 (35+35) mm	<b>IS-82F60-35359</b>	1	10 szt.
L=75 (35+40) mm	<b>IS-82F60-35409</b>	1	10 szt.
L=80 (35+45) mm	<b>IS-82F60-35459</b>	1	10 szt.
L=85 (35+50) mm	<b>IS-82F60-35509</b>	1	10 szt.
L=90 (35+55) mm	<b>IS-82F60-35559</b>	1	10 szt.
L=80 (40+40) mm	<b>IS-82F60-40409</b>	1	10 szt.
L=85 (40+45) mm	<b>IS-82F60-40459</b>	1	10 szt.
L=90 (40+50) mm	<b>IS-82F60-40509</b>	1	10 szt.
L=95 (40+55) mm	<b>IS-82F60-40559</b>	1	szt.
L=100 (40+60) mm	<b>IS-82F60-40609</b>	1	szt.
L=90 (45+45) mm	<b>IS-82F60-45459</b>	1	10 szt.
L=95 (45+50) mm	<b>IS-82F60-45509</b>	1	szt.
L=100 (50+50) mm	<b>IS-82F60-50509</b>	1	szt.

Opakowanie zawiera: wkładkę, klucze (3 szt.), śrubę mocującą o długości 65 mm



Klasyfikacja wg normy PN-EN 1303:2007

1 | 6 | 0 | 0 | 0 | C | 6 | 2 | C

## F6 Plus Wkładka bębnekowa JEDNOSTRONNA



ZABEZPIECZENIE KODU: KLASA 6  
 ODPORNOŚĆ NA WŁAMANIE: KLASA C  
 Sześć kołków, zabezpieczenie przeciwprzewierceniowe w korpusie i w bębnie  
 Kod klucza surowego: IS-020-609  
 Możliwość ustalenia pozycji zabieraka

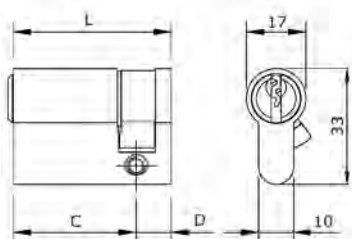

	Kod produktu		
	Niklowana matowa		
L=40 (30+10) mm	<b>IS-82F60-30109</b>	1	10 szt.
L=45 (35+10) mm	<b>IS-82F60-35109</b>	1	10 szt.
L=50 (40+10) mm	<b>IS-82F60-40109</b>	1	10 szt.
L=55 (45+10) mm	<b>IS-82F60-45109</b>	1	10 szt.
L=60 (50+10) mm	<b>IS-82F60-50109</b>	1	10 szt.
L=65 (55+10) mm	<b>IS-82F60-55109</b>	1	10 szt.
L=70 (60+10) mm	<b>IS-82F60-60109</b>	1	10 szt.
L=75 (65+10) mm	<b>IS-82F60-65109</b>	1	10 szt.
L=90 (80+10) mm	<b>IS-82F60-90109</b>	1	10 szt.

Opakowanie zawiera: wkładkę, klucze (3 szt.), śrubę mocującą o długości 65 mm

Klasyfikacja wg normy PN-EN 1303:2007



1 | 6 | 0 | 0 | 0 | C | 6 | 2 | C



## F6 Plus Wkładka bębnekowa DWUSTRONNA DO GAŁKI



ZABEZPIECZENIE KODU: KLASA 6  
 ODPORNOŚĆ NA WŁAMANIE: KLASA C  
 Sześć kołków, zabezpieczenie przeciwprzewierceniowe w korpusie i w bębnie  
 Kod klucza surowego: IS-020-609  
 Gałka IS-044-169, na osobne zamówienie.

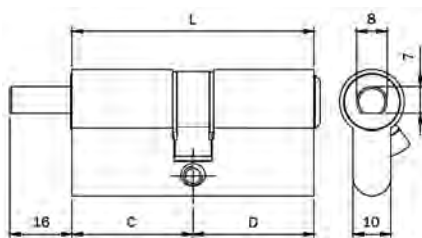

	Kod produktu		
	Niklowana matowa		
L=60 (30+30) mm	<b>IS-82F66-30309</b>	1	10 szt.
L=70 (35+35) mm	<b>IS-82F66-35359</b>	1	10 szt.
L=80 (40+40) mm	<b>IS-82F66-40409</b>	1	10 szt.

Opakowanie zawiera: wkładkę, klucze (3 szt.), śrubę mocującą o długości 65 mm

Klasyfikacja wg normy PN-EN 1303:2007



1 | 6 | 0 | 0 | 0 | C | 6 | 2 | C



R6

Wkładka bębnekowa DWUSTRONNA

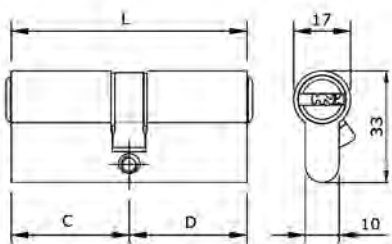

ZABEZPIECZENIE KODU: KLASA 5  
 ODPORNOŚĆ NA WŁAMANIE: KLASA B  
 Sześć kołków, zabezpieczenie przeciwpzwierceniowe w korpusie  
 Karta kodowa  
 Kod klucza surowego: IS-020-809  
 Wymiana zabieraka na zębatkę lub dodanie sprzęgła bezpiecznego opcjonalnie (za dopłatą)

	Kod produktu	Kod produktu		
	Mosiężna matowa	Niklowana matowa		
L=56 (28+28) mm	<b>IS-8809-282875</b>	<b>IS-8809-282895</b>	1	5 szt.
L=61 (28+33) mm	<b>IS-8809-283375</b>	<b>IS-8809-283395</b>	1	5 szt.
L=60 (30+30) mm	<b>IS-8809-303075</b>	<b>IS-8809-303095</b>	1	5 szt.
L=65 (30+35) mm	<b>IS-8809-303575</b>	<b>IS-8809-303595</b>	1	5 szt.
L=70 (30+40) mm	<b>IS-8809-304075</b>	<b>IS-8809-304095</b>	1	5 szt.
L=75 (30+45) mm	<b>IS-8809-304575</b>	<b>IS-8809-304595</b>	1	5 szt.
L=80 (30+50) mm	<b>IS-8809-305075</b>	<b>IS-8809-305095</b>	1	5 szt.
L=85 (30+55) mm	<b>IS-8809-305575</b>	<b>IS-8809-305595</b>	1	5 szt.
L=90 (30+60) mm	<b>IS-8809-306075</b>	<b>IS-8809-306095</b>	1	5 szt.
L=95 (30+65) mm	<b>IS-8809-306575</b>	<b>IS-8809-306595</b>	1	szt.
L=100 (30+70) mm	<b>IS-8809-307075</b>	<b>IS-8809-307095</b>	1	szt.
L=105 (30+75) mm	<b>IS-8809-307575</b>	<b>IS-8809-307595</b>	1	szt.
L=110 (30+80) mm	<b>IS-8809-308075</b>	<b>IS-8809-308095</b>	1	szt.
L=70 (35+35) mm	<b>IS-8809-353575</b>	<b>IS-8809-353595</b>	1	5 szt.
L=75 (35+40) mm	<b>IS-8809-354075</b>	<b>IS-8809-354095</b>	1	5 szt.
L=80 (35+45) mm	<b>IS-8809-354575</b>	<b>IS-8809-354595</b>	1	5 szt.
L=85 (35+50) mm	<b>IS-8809-355075</b>	<b>IS-8809-355095</b>	1	5 szt.
L=90 (35+55) mm	<b>IS-8809-355575</b>	<b>IS-8809-355595</b>	1	5 szt.
L=95 (35+60) mm		<b>IS-8809-356095</b>	1	szt.
L=100 (35+65) mm	<b>IS-8809-356575</b>	<b>IS-8809-356595</b>	1	szt.
L=80 (40+40) mm	<b>IS-8809-404075</b>	<b>IS-8809-404095</b>	1	5 szt.
L=85 (40+45) mm	<b>IS-8809-404575</b>	<b>IS-8809-404595</b>	1	5 szt.
L=90 (40+50) mm	<b>IS-8809-405075</b>	<b>IS-8809-405095</b>	1	5 szt.
L=95 (40+55) mm	<b>IS-8809-405575</b>	<b>IS-8809-405595</b>	1	szt.
L=100 (40+60) mm	<b>IS-8809-406075</b>	<b>IS-8809-406095</b>	1	szt.
L=90 (45+45) mm	<b>IS-8809-454575</b>	<b>IS-8809-454595</b>	1	5 szt.
L=95 (45+50) mm	<b>IS-8809-455075</b>	<b>IS-8809-455095</b>	1	szt.
L=100 (45+55) mm		<b>IS-8809-455595</b>	1	szt.
L=100 (50+50) mm	<b>IS-8809-505075</b>	<b>IS-8809-505095</b>	1	szt.
L=105 (50+55) mm	<b>IS-8809-505575</b>	<b>IS-8809-505595</b>	1	szt.
L=110 (50+60) mm	<b>IS-8809-506075</b>	<b>IS-8809-506095</b>	1	szt.
L=120 (65+55) mm	<b>IS-8809-655575</b>	<b>IS-8809-655595</b>	1	szt.

Opakowanie zawiera: wkładkę, klucze (5 szt.), kartę kodową, śrubę mocującą o długości 65 mm



Klasyfikacja wg normy PN-EN 1303:2007

1 | 6 | 0 | 0 | 0 | C | 5 | 1 | B

## R6 Wkładka bębnowa JEDNOSTRONNA



ZABEZPIECZENIE KODU: KLASA 5  
 ODPORNOŚĆ NA WŁAMANIE: KLASA B  
 Sześć kołków, zabezpieczenie przeciwpzwierceniowe w korpusie  
 Karta kodowa  
 Kod klucza surowego: IS-020-809  
 Możliwość ustalenia pozycji zabieraka

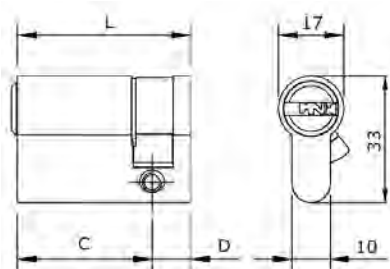

	Kod produktu	Kod produktu		
	Mosiężna matowa	Niklowana matowa		
L=40 (30+10) mm	<b>IS-8809-301075</b>	<b>IS-8809-301095</b>	1	5 szt.
L=45 (35+10) mm	<b>IS-8809-351075</b>	<b>IS-8809-351095</b>	1	5 szt.
L=50 (40+10) mm	<b>IS-8809-401075</b>	<b>IS-8809-401095</b>	1	5 szt.
L=60 (50+10) mm	<b>IS-8809-501075</b>	<b>IS-8809-501095</b>	1	5 szt.
L=65 (55+10) mm	<b>IS-8809-551075</b>	<b>IS-8809-551095</b>	1	5 szt.
L=70 (60+10) mm	<b>IS-8809-601075</b>	<b>IS-8809-601095</b>	1	5 szt.
L=75 (65+10) mm	<b>IS-8809-651075</b>	<b>IS-8809-651095</b>	1	5 szt.
L=80 (70+10) mm	<b>IS-8809-701075</b>	<b>IS-8809-701095</b>	1	5 szt.
L=90 (80+10) mm	<b>IS-8809-801075</b>	<b>IS-8809-801095</b>	1	5 szt.
L=100 (90+10) mm	<b>IS-8809-901075</b>	<b>IS-8809-901095</b>	1	szt.

Opakowanie zawiera: wkładkę, klucze (5 szt.), kartę kodową, śrubę mocującą o długości 65 mm

242





Klasyfikacja wg normy PN-EN 1303:2007

1 | 6 | 0 | 0 | 0 | C | 5 | 1 | B |

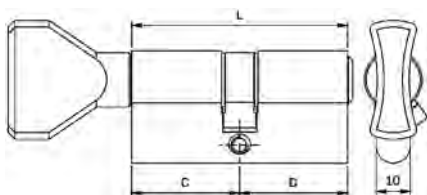
## R6 Wkładka bębnowa DWUSTRONNA Z GAŁKĄ



ZABEZPIECZENIE KODU: KLASA 5  
 ODPORNOŚĆ NA WŁAMANIE: KLASA B  
 Sześć kołków, zabezpieczenie przeciwpzwierceniowe w korpusie  
 Karta kodowa, kod klucza surowego: IS-020-809

	Kod produktu	Kod produktu		
	Mosiężna matowa	Niklowana matowa		
L=56 (28+28) mm	<b>IS-8859-282875</b>	<b>IS-8859-282895</b>	1	5 szt.
L=61 (28+33) mm	<b>IS-8859-283375</b>	<b>IS-8859-283395</b>	1	5 szt.
L=60 (30+30) mm	<b>IS-8859-303075</b>	<b>IS-8859-303095</b>	1	5 szt.
L=65 (30+35) mm	<b>IS-8859-303575</b>	<b>IS-8859-303595</b>	1	5 szt.
L=70 (30+40) mm	<b>IS-8859-304075</b>	<b>IS-8859-304095</b>	1	5 szt.
L=75 (30+45) mm	<b>IS-8859-304575</b>	<b>IS-8859-304595</b>	1	5 szt.
L=80 (30+50) mm	<b>IS-8859-305075</b>	<b>IS-8859-305095</b>	1	5 szt.
L=85 (30+55) mm	<b>IS-8859-305575</b>	<b>IS-8859-305595</b>	1	5 szt.
L=90 (30+60) mm	<b>IS-8859-306075</b>	<b>IS-8859-306095</b>	1	5 szt.
L=61 (33+28) mm	<b>IS-8859-332875</b>	<b>IS-8859-332895</b>	1	5 szt.
L=65 (35+30) mm	<b>IS-8859-353075</b>	<b>IS-8859-353095</b>	1	5 szt.
L=70 (35+35) mm	<b>IS-8859-353575</b>	<b>IS-8859-353595</b>	1	5 szt.
L=75 (35+40) mm	<b>IS-8859-354075</b>	<b>IS-8859-354095</b>	1	5 szt.
L=80 (35+45) mm	<b>IS-8859-354575</b>	<b>IS-8859-354595</b>	1	5 szt.
L=85 (35+50) mm	<b>IS-8859-355075</b>	<b>IS-8859-355095</b>	1	5 szt.
L=90 (35+55) mm	<b>IS-8859-355575</b>	<b>IS-8859-355595</b>	1	5 szt.
L=95 (35+60) mm		<b>IS-8859-356095</b>	1	szt.
L=70 (40+30) mm	<b>IS-8859-403075</b>	<b>IS-8859-403095</b>	1	5 szt.
L=75 (40+35) mm	<b>IS-8859-403575</b>	<b>IS-8859-403595</b>	1	5 szt.
L=80 (40+40) mm	<b>IS-8859-404075</b>	<b>IS-8859-404095</b>	1	5 szt.
L=85 (40+45) mm	<b>IS-8859-404575</b>	<b>IS-8859-404595</b>	1	5 szt.
L=90 (40+50) mm	<b>IS-8859-405075</b>	<b>IS-8859-405095</b>	1	5 szt.
L=95 (40+55) mm	<b>IS-8859-405575</b>	<b>IS-8859-405595</b>	1	szt.
L=100 (40+60) mm	<b>IS-8859-406075</b>	<b>IS-8859-406095</b>	1	szt.
L=75 (45+30) mm	<b>IS-8859-453075</b>	<b>IS-8859-453095</b>	1	5 szt.
L=80 (45+35) mm	<b>IS-8859-453575</b>	<b>IS-8859-453595</b>	1	5 szt.
L=85 (45+40) mm	<b>IS-8859-454075</b>	<b>IS-8859-454095</b>	1	5 szt.
L=90 (45+45) mm	<b>IS-8859-454575</b>	<b>IS-8859-454595</b>	1	5 szt.
L=95 (45+50) mm	<b>IS-8859-455075</b>	<b>IS-8859-455095</b>	1	szt.
L=100 (45+55) mm		<b>IS-8859-455595</b>	1	szt.
L=80 (50+30) mm	<b>IS-8859-503075</b>	<b>IS-8859-503095</b>	1	5 szt.
L=85 (50+35) mm	<b>IS-8859-503575</b>	<b>IS-8859-503595</b>	1	5 szt.
L=90 (50+40) mm	<b>IS-8859-504075</b>	<b>IS-8859-504095</b>	1	5 szt.
L=95 (50+45) mm	<b>IS-8859-504575</b>	<b>IS-8859-504595</b>	1	szt.
L=100 (50+50) mm	<b>IS-8859-505075</b>	<b>IS-8859-505095</b>	1	szt.
L=105 (50+55) mm	<b>IS-8859-505575</b>	<b>IS-8859-505595</b>	1	szt.
L=110 (50+60) mm	<b>IS-8859-506075</b>	<b>IS-8859-506095</b>	1	szt.
L=105 (55+50) mm	<b>IS-8859-555075</b>	<b>IS-8859-555095</b>	1	szt.
L=90 (60+30) mm	<b>IS-8859-603075</b>	<b>IS-8859-603095</b>	1	5 szt.
L=95 (60+35) mm		<b>IS-8859-603595</b>	1	szt.
L=100 (60+40) mm	<b>IS-8859-604075</b>	<b>IS-8859-604095</b>	1	szt.
L=105 (60+45) mm	<b>IS-8859-604575</b>	<b>IS-8859-604595</b>	1	szt.
L=110 (60+50) mm	<b>IS-8859-605075</b>	<b>IS-8859-605095</b>	1	szt.
L=120 (65+55) mm	<b>IS-8859-655575</b>	<b>IS-8859-655595</b>	1	szt.
L=110 (80+30) mm	<b>IS-8859-803075</b>	<b>IS-8859-803095</b>	1	szt.

Opakowanie zawiera: wkładkę, klucze (5 szt.), kartę kodową, śrubę mocującą o długości 65 mm



Klasyfikacja wg normy PN-EN 1303:2007

1 | 6 | 0 | 0 | 0 | C | 5 | 1 | B

## R7 Wkładka bębnowa DWUSTRONNA

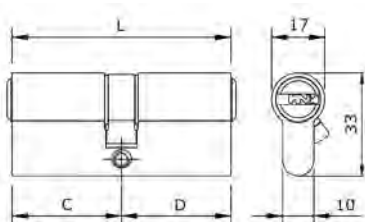

ZABEZPIECZENIE KODU: KLASA 6  
 ODPORNOŚĆ NA WŁAMANIE: KLASA C  
 Jedenaście kołków, zabezpieczenie przeciwprzewierceniowe w korpusie i w bębnie  
 Karta kodowa  
 Kod klucza surowego: IS-020-909  
 Wymiana zabieraka na zębatkę lub dodanie sprzęgła bezpiecznego opcjonalnie (za dopłatą)

	Kod produktu	Kod produktu		
	Mosiężna matowa	Niklowana matowa		
L=56 (28+28) mm	<b>IS-82R70-282875</b>	<b>IS-82R70-282895</b>	1	5 szt.
L=61 (28+33) mm	<b>IS-82R70-283375</b>	<b>IS-82R70-283395</b>	1	5 szt.
L=60 (30+30) mm	<b>IS-82R70-303075</b>	<b>IS-82R70-303095</b>	1	5 szt.
L=65 (30+35) mm	<b>IS-82R70-303575</b>	<b>IS-82R70-303595</b>	1	5 szt.
L=70 (30+40) mm	<b>IS-82R70-304075</b>	<b>IS-82R70-304095</b>	1	5 szt.
L=75 (30+45) mm	<b>IS-82R70-304575</b>	<b>IS-82R70-304595</b>	1	5 szt.
L=80 (30+50) mm	<b>IS-82R70-305075</b>	<b>IS-82R70-305095</b>	1	5 szt.
L=85 (30+55) mm	<b>IS-82R70-305575</b>	<b>IS-82R70-305595</b>	1	5 szt.
L=90 (30+60) mm	<b>IS-82R70-306075</b>	<b>IS-82R70-306095</b>	1	5 szt.
L=95 (30+65) mm	<b>IS-82R70-306575</b>	<b>IS-82R70-306595</b>	1	szt.
L=100 (30+70) mm	<b>IS-82R70-307075</b>	<b>IS-82R70-307095</b>	1	szt.
L=105 (30+75) mm	<b>IS-82R70-307575</b>	<b>IS-82R70-307595</b>	1	szt.
L=110 (30+80) mm	<b>IS-82R70-308075</b>	<b>IS-82R70-308095</b>	1	szt.
L=70 (35+35) mm	<b>IS-82R70-353575</b>	<b>IS-82R70-353595</b>	1	5 szt.
L=75 (35+40) mm	<b>IS-82R70-354075</b>	<b>IS-82R70-354095</b>	1	5 szt.
L=80 (35+45) mm	<b>IS-82R70-354575</b>	<b>IS-82R70-354595</b>	1	5 szt.
L=85 (35+50) mm	<b>IS-82R70-355075</b>	<b>IS-82R70-355095</b>	1	5 szt.
L=90 (35+55) mm	<b>IS-82R70-355575</b>	<b>IS-82R70-355595</b>	1	5 szt.
L=95 (35+60) mm	<b>IS-82R70-356075</b>	<b>IS-82R70-356095</b>	1	szt.
L=100 (35+65) mm	<b>IS-82R70-356575</b>	<b>IS-82R70-356595</b>	1	szt.
L=80 (40+40) mm	<b>IS-82R70-404075</b>	<b>IS-82R70-404095</b>	1	5 szt.
L=85 (40+45) mm	<b>IS-82R70-404575</b>	<b>IS-82R70-404595</b>	1	5 szt.
L=90 (40+50) mm	<b>IS-82R70-405075</b>	<b>IS-82R70-405095</b>	1	5 szt.
L=95 (40+55) mm	<b>IS-82R70-405575</b>	<b>IS-82R70-405595</b>	1	szt.
L=100 (40+60) mm	<b>IS-82R70-406075</b>	<b>IS-82R70-406095</b>	1	szt.
L=90 (45+45) mm	<b>IS-82R70-454575</b>	<b>IS-82R70-454595</b>	1	5 szt.
L=95 (45+50) mm	<b>IS-82R70-455075</b>	<b>IS-82R70-455095</b>	1	szt.
L=100 (45+55) mm	<b>IS-82R70-455575</b>	<b>IS-82R70-455595</b>	1	szt.
L=100 (50+50) mm	<b>IS-82R70-505075</b>	<b>IS-82R70-505095</b>	1	szt.
L=105 (50+55) mm	<b>IS-82R70-505575</b>	<b>IS-82R70-505595</b>	1	szt.
L=110 (50+60) mm	<b>IS-82R70-506075</b>	<b>IS-82R70-506095</b>	1	szt.
L=120 (55+65) mm	<b>IS-82R70-556575</b>	<b>IS-82R70-556595</b>	1	szt.

Opakowanie zawiera: wkładkę, klucze (5 szt.), kartę kodową, śrubę mocującą o długości 65 mm



Klasyfikacja wg normy PN-EN 1303:2007

1 | 6 | 0 | 0 | 0 | C | 6 | 2 | C



## R7 Wkładka bębnekowa JEDNOSTRONNA



ZABEZPIECZENIE KODU: KLASA 6  
 ODPORNOŚĆ NA WŁAMANIE: KLASA C  
 Jedenaście kołków, zabezpieczenie przeciwprzewierceniowe w korpusie i w bębnie  
 Karta kodowa  
 Kod klucza surowego: IS-020-909  
 Możliwość ustalenia pozycji zabieraka

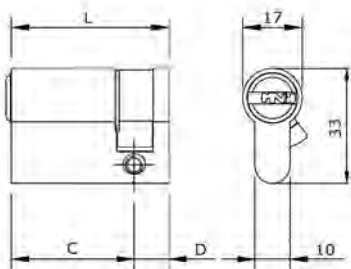

	Kod produktu	Kod produktu		
	Mosiężna matowa	Niklowana matowa		
L=40 (30+10) mm	<b>IS-82R70-301075</b>	<b>IS-82R70-301095</b>	1	5 szt.
L=45 (35+10) mm	<b>IS-82R70-351075</b>	<b>IS-82R70-351095</b>	1	5 szt.
L=50 (40+10) mm	<b>IS-82R70-401075</b>	<b>IS-82R70-401095</b>	1	5 szt.
L=60 (50+10) mm	<b>IS-82R70-501075</b>	<b>IS-82R70-501095</b>	1	5 szt.
L=65 (55+10) mm	<b>IS-82R70-551075</b>	<b>IS-82R70-551095</b>	1	5 szt.
L=70 (60+10) mm	<b>IS-82R70-601075</b>	<b>IS-82R70-601095</b>	1	5 szt.
L=75 (65+10) mm	<b>IS-82R70-651075</b>	<b>IS-82R70-651095</b>	1	5 szt.
L=80 (70+10) mm	<b>IS-82R70-701075</b>	<b>IS-82R70-701095</b>	1	5 szt.
L=90 (80+10) mm	<b>IS-82R70-801075</b>	<b>IS-82R70-801095</b>	1	5 szt.
L=100 (90+10) mm	<b>IS-82R70-901075</b>	<b>IS-82R70-901095</b>	1	szt.

Opakowanie zawiera: wkładkę, klucze (5 szt.), kartę kodową, śrubę mocującą o długości 65 mm



Klasyfikacja wg normy PN-EN 1303:2007

1 | 6 | 0 | 0 | 0 | C | 6 | 2 | C

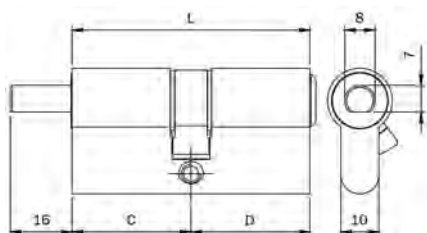

## R7 Wkładka bębnowa DWUSTRONNA DO GAŁKI



ZABEZPIECZENIE KODU: KLASA 6  
 ODPORNOŚĆ NA WŁAMANIE: KLASA C  
 Jedenaście kołków, zabezpieczenie przeciwprzewierceniowe w korpusie i w bębnie  
 Karta kodowa  
 Kod klucza surowego: IS-020-909  
 Gałka mosiężna błyszcząca IS-044-167 lub niklowana matowa IS-044-169 na osobne zamówienie

246



	Kod produktu	Kod produktu		
	Mosiężna matowa	Niklowana matowa		
L=56 (28+28) mm	<b>IS-82R76-282875</b>	<b>IS-82R76-282895</b>	1	5 szt.
L=61 (28+33) mm	<b>IS-82R76-283375</b>	<b>IS-82R76-283395</b>	1	5 szt.
L=60 (30+30) mm	<b>IS-82R76-303075</b>	<b>IS-82R76-303095</b>	1	5 szt.
L=65 (30+35) mm	<b>IS-82R76-303575</b>	<b>IS-82R76-303595</b>	1	5 szt.
L=70 (30+40) mm	<b>IS-82R76-304075</b>	<b>IS-82R76-304095</b>	1	5 szt.
L=75 (30+45) mm	<b>IS-82R76-304575</b>	<b>IS-82R76-304595</b>	1	5 szt.
L=80 (30+50) mm	<b>IS-82R76-305075</b>	<b>IS-82R76-305095</b>	1	5 szt.
L=85 (30+55) mm	<b>IS-82R76-305575</b>	<b>IS-82R76-305595</b>	1	5 szt.
L=90 (30+60) mm	<b>IS-82R76-306075</b>	<b>IS-82R76-306095</b>	1	5 szt.
L=65 (35+30) mm	<b>IS-82R76-353075</b>	<b>IS-82R76-353095</b>	1	5 szt.
L=70 (35+35) mm	<b>IS-82R76-353575</b>	<b>IS-82R76-353595</b>	1	5 szt.
L=75 (35+40) mm	<b>IS-82R76-354075</b>	<b>IS-82R76-354095</b>	1	5 szt.
L=80 (35+45) mm	<b>IS-82R76-354575</b>	<b>IS-82R76-354595</b>	1	5 szt.
L=85 (35+50) mm	<b>IS-82R76-355075</b>	<b>IS-82R76-355095</b>	1	5 szt.
L=90 (35+55) mm	<b>IS-82R76-355575</b>	<b>IS-82R76-355595</b>	1	5 szt.
L=95 (35+60) mm	<b>IS-82R76-356075</b>	<b>IS-82R76-356095</b>	1	szt.
L=70 (40+30) mm	<b>IS-82R76-403075</b>	<b>IS-82R76-403095</b>	1	5 szt.
L=75 (40+35) mm	<b>IS-82R76-403575</b>	<b>IS-82R76-403595</b>	1	5 szt.
L=80 (40+40) mm	<b>IS-82R76-404075</b>	<b>IS-82R76-404095</b>	1	5 szt.
L=85 (40+45) mm	<b>IS-82R76-404575</b>	<b>IS-82R76-404595</b>	1	5 szt.
L=90 (40+50) mm	<b>IS-82R76-405075</b>	<b>IS-82R76-405095</b>	1	5 szt.
L=95 (40+55) mm	<b>IS-82R76-405575</b>	<b>IS-82R76-405595</b>	1	szt.
L=100 (40+60) mm	<b>IS-82R76-406075</b>	<b>IS-82R76-406095</b>	1	szt.
L=75 (45+30) mm	<b>IS-82R76-453075</b>	<b>IS-82R76-453095</b>	1	5 szt.
L=80 (45+35) mm	<b>IS-82R76-453575</b>	<b>IS-82R76-453595</b>	1	5 szt.
L=85 (45+40) mm	<b>IS-82R76-454075</b>	<b>IS-82R76-454095</b>	1	5 szt.
L=90 (45+45) mm	<b>IS-82R76-454575</b>	<b>IS-82R76-454595</b>	1	5 szt.
L=95 (45+50) mm	<b>IS-82R76-455075</b>	<b>IS-82R76-455095</b>	1	szt.
L=100 (45+55) mm	<b>IS-82R76-455575</b>	<b>IS-82R76-455595</b>	1	szt.
L=80 (50+30) mm	<b>IS-82R76-503075</b>	<b>IS-82R76-503095</b>	1	5 szt.
L=85 (50+35) mm	<b>IS-82R76-503575</b>	<b>IS-82R76-503595</b>	1	5 szt.
L=90 (50+40) mm	<b>IS-82R76-504075</b>	<b>IS-82R76-504095</b>	1	5 szt.
L=95 (50+45) mm	<b>IS-82R76-504575</b>	<b>IS-82R76-504595</b>	1	szt.
L=100 (50+50) mm	<b>IS-82R76-505075</b>	<b>IS-82R76-505095</b>	1	szt.
L=105 (50+55) mm	<b>IS-82R76-505575</b>	<b>IS-82R76-505595</b>	1	szt.
L=110 (50+60) mm	<b>IS-82R76-506075</b>	<b>IS-82R76-506095</b>	1	szt.
L=105 (55+50) mm	<b>IS-82R76-555075</b>	<b>IS-82R76-555095</b>	1	szt.

	Kod produktu	Kod produktu		
	Mosiężna matowa	Niklowana matowa		
L=90 (60+30) mm	<b>IS-82R76-603075</b>	<b>IS-82R76-603095</b>	1	5 szt.
L=95 (60+35) mm	<b>IS-82R76-603575</b>	<b>IS-82R76-603595</b>	1	szt.
L=100 (60+40) mm	<b>IS-82R76-604075</b>	<b>IS-82R76-604095</b>	1	szt.
L=105 (60+45) mm	<b>IS-82R76-604575</b>	<b>IS-82R76-604595</b>	1	szt.
L=110 (60+50) mm	<b>IS-82R76-605075</b>	<b>IS-82R76-605095</b>	1	szt.
L=120 (65+55) mm	<b>IS-82R76-655575</b>	<b>IS-82R76-655595</b>	1	szt.
L=110 (80+30) mm	<b>IS-82R76-803075</b>	<b>IS-82R76-803095</b>	1	szt.

Opakowanie zawiera: wkładkę, klucze (5 szt.), kartę kodową, śrubę mocującą o długości 65 mm





Klasyfikacja wg normy PN-EN 1303:2007

1 | 6 | 0 | 0 | 0 | C | 6 | 2 | C

## Gałka do wkładki bębnekowej DWUSTRONNEJ



	Kod produktu	Kod produktu		
	Mosiężna błyszcząca	Niklowana matowa		
Gałka	<b>IS-044-167</b>	<b>IS-044-169</b>	1	10 szt.

R7

## Wkładka bębnekowa DWUSTRONNA z REKOMBINACJĄ ZASTAWEK

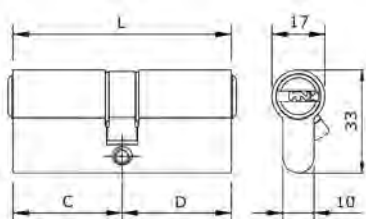

ZABEZPIECZENIE KODU: KLASA 6  
 ODPORNOŚĆ NA WŁAMANIE: KLASA C  
 Jedenaście kołków, zabezpieczenie przeciwprzewierceniowe w korpusie i w bębnie  
 Karta kodowa  
 Klucz budowlany (1 szt.) i klucze użytkownika (5 szt.)  
 Kod klucza surowego: IS-020-909

	Kod produktu	Kod produktu		
	Mosiężna matowa	Niklowana matowa		
L=56 (28+28) mm	<b>IS-82R70-28287C5</b>	<b>IS-82R70-28289C5</b>	1	szt.
L=61 (28+33) mm	<b>IS-82R70-28337C5</b>	<b>IS-82R70-28339C5</b>	1	szt.
L=60 (30+30) mm	<b>IS-82R70-30307C5</b>	<b>IS-82R70-30309C5</b>	1	szt.
L=65 (30+35) mm	<b>IS-82R70-30357C5</b>	<b>IS-82R70-30359C5</b>	1	szt.
L=70 (30+40) mm	<b>IS-82R70-30407C5</b>	<b>IS-82R70-30409C5</b>	1	szt.
L=75 (30+45) mm	<b>IS-82R70-30457C5</b>	<b>IS-82R70-30459C5</b>	1	szt.
L=80 (30+50) mm	<b>IS-82R70-30507C5</b>	<b>IS-82R70-30509C5</b>	1	szt.
L=85 (30+55) mm	<b>IS-82R70-30557C5</b>	<b>IS-82R70-30559C5</b>	1	szt.
L=90 (30+60) mm	<b>IS-82R70-30607C5</b>	<b>IS-82R70-30609C5</b>	1	szt.
L=95 (30+65) mm	<b>IS-82R70-30657C5</b>	<b>IS-82R70-30659C5</b>	1	szt.
L=100 (30+70) mm	<b>IS-82R70-30707C5</b>	<b>IS-82R70-30709C5</b>	1	szt.
L=105 (30+75) mm	<b>IS-82R70-30757C5</b>	<b>IS-82R70-30759C5</b>	1	szt.
L=110 (30+80) mm	<b>IS-82R70-30807C5</b>	<b>IS-82R70-30809C5</b>	1	szt.
L=70 (35+35) mm	<b>IS-82R70-35357C5</b>	<b>IS-82R70-35359C5</b>	1	szt.
L=75 (35+40) mm	<b>IS-82R70-35407C5</b>	<b>IS-82R70-35409C5</b>	1	szt.
L=80 (35+45) mm	<b>IS-82R70-35457C5</b>	<b>IS-82R70-35459C5</b>	1	szt.
L=85 (35+50) mm	<b>IS-82R70-35507C5</b>	<b>IS-82R70-35509C5</b>	1	szt.
L=90 (35+55) mm	<b>IS-82R70-35557C5</b>	<b>IS-82R70-35559C5</b>	1	szt.
L=95 (35+60) mm	<b>IS-82R70-35607C5</b>	<b>IS-82R70-35609C5</b>	1	szt.
L=100 (35+65) mm	<b>IS-82R70-35657C5</b>	<b>IS-82R70-35659C5</b>	1	szt.
L=80 (40+40) mm	<b>IS-82R70-40407C5</b>	<b>IS-82R70-40409C5</b>	1	szt.
L=85 (40+45) mm	<b>IS-82R70-40457C5</b>	<b>IS-82R70-40459C5</b>	1	szt.
L=90 (40+50) mm	<b>IS-82R70-40507C5</b>	<b>IS-82R70-40509C5</b>	1	szt.
L=95 (40+55) mm	<b>IS-82R70-40557C5</b>	<b>IS-82R70-40559C5</b>	1	szt.
L=100 (40+60) mm	<b>IS-82R70-40607C5</b>	<b>IS-82R70-40609C5</b>	1	szt.
L=90 (45+45) mm	<b>IS-82R70-45457C5</b>	<b>IS-82R70-45459C5</b>	1	szt.
L=95 (45+50) mm	<b>IS-82R70-45507C5</b>	<b>IS-82R70-45509C5</b>	1	szt.
L=100 (45+55) mm	<b>IS-82R70-45557C5</b>	<b>IS-82R70-45559C5</b>	1	szt.
L=100 (50+50) mm	<b>IS-82R70-50507C5</b>	<b>IS-82R70-50509C5</b>	1	szt.
L=105 (50+55) mm	<b>IS-82R70-50557C5</b>	<b>IS-82R70-50559C5</b>	1	szt.
L=110 (50+60) mm	<b>IS-82R70-50607C5</b>	<b>IS-82R70-50609C5</b>	1	szt.
L=120 (55+65) mm	<b>IS-82R70-55657C5</b>	<b>IS-82R70-55659C5</b>	1	szt.

Opakowanie zawiera: wkładkę, klucze (1+5 szt.), kartę kodową, śrubę mocującą o długości 65 mm



Klasyfikacja wg normy PN-EN 1303:2007

1 | 6 | 0 | 0 | 0 | C | 6 | 2 | C

R7

## Wkładka bębnekowa DWUSTRONNA z REKOMBINACJĄ ZASTAWEK

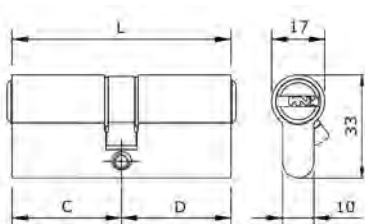

ZABEZPIECZENIE KODU: KLASA 6  
 ODPORNOŚĆ NA WŁAMANIE: KLASA C  
 Jedenaście kołków, zabezpieczenie przeciwprzewierceniowe w korpusie i w bębnie  
 Karta kodowa  
 Klucze budowlane (3 szt.) i klucze użytkownika (2 szt.)  
 Kod klucza surowego: IS-020-909

	Kod produktu	Kod produktu		
	Mosiężna matowa	Niklowana matowa		
L=56 (28+28) mm	<b>IS-82R70-28287R</b>	<b>IS-82R70-28289R</b>	1	szt.
L=61 (28+33) mm	<b>IS-82R70-28337R</b>	<b>IS-82R70-28339R</b>	1	szt.
L=60 (30+30) mm	<b>IS-82R70-30307R</b>	<b>IS-82R70-30309R</b>	1	szt.
L=65 (30+35) mm	<b>IS-82R70-30357R</b>	<b>IS-82R70-30359R</b>	1	szt.
L=70 (30+40) mm	<b>IS-82R70-30407R</b>	<b>IS-82R70-30409R</b>	1	szt.
L=75 (30+45) mm	<b>IS-82R70-30457R</b>	<b>IS-82R70-30459R</b>	1	szt.
L=80 (30+50) mm	<b>IS-82R70-30507R</b>	<b>IS-82R70-30509R</b>	1	szt.
L=85 (30+55) mm	<b>IS-82R70-30557R</b>	<b>IS-82R70-30559R</b>	1	szt.
L=90 (30+60) mm	<b>IS-82R70-30607R</b>	<b>IS-82R70-30609R</b>	1	szt.
L=95 (30+65) mm	<b>IS-82R70-30657R</b>	<b>IS-82R70-30659R</b>	1	szt.
L=100 (30+70) mm	<b>IS-82R70-30707R</b>	<b>IS-82R70-30709R</b>	1	szt.
L=105 (30+75) mm	<b>IS-82R70-30757R</b>	<b>IS-82R70-30759R</b>	1	szt.
L=110 (30+80) mm	<b>IS-82R70-30807R</b>	<b>IS-82R70-30809R</b>	1	szt.
L=70 (35+35) mm	<b>IS-82R70-35357R</b>	<b>IS-82R70-35359R</b>	1	szt.
L=75 (35+40) mm	<b>IS-82R70-35407R</b>	<b>IS-82R70-35409R</b>	1	szt.
L=80 (35+45) mm	<b>IS-82R70-35457R</b>	<b>IS-82R70-35459R</b>	1	szt.
L=85 (35+50) mm	<b>IS-82R70-35507R</b>	<b>IS-82R70-35509R</b>	1	szt.
L=90 (35+55) mm	<b>IS-82R70-35557R</b>	<b>IS-82R70-35559R</b>	1	szt.
L=95 (35+60) mm	<b>IS-82R70-35607R</b>	<b>IS-82R70-35609R</b>	1	szt.
L=100 (35+65) mm	<b>IS-82R70-35657R</b>	<b>IS-82R70-35659R</b>	1	szt.
L=80 (40+40) mm	<b>IS-82R70-40407R</b>	<b>IS-82R70-40409R</b>	1	szt.
L=85 (40+45) mm	<b>IS-82R70-40457R</b>	<b>IS-82R70-40459R</b>	1	szt.
L=90 (40+50) mm	<b>IS-82R70-40507R</b>	<b>IS-82R70-40509R</b>	1	szt.
L=95 (40+55) mm	<b>IS-82R70-40557R</b>	<b>IS-82R70-40559R</b>	1	szt.
L=100 (40+60) mm	<b>IS-82R70-40607R</b>	<b>IS-82R70-40609R</b>	1	szt.
L=90 (45+45) mm	<b>IS-82R70-45457R</b>	<b>IS-82R70-45459R</b>	1	szt.
L=95 (45+50) mm	<b>IS-82R70-45507R</b>	<b>IS-82R70-45509R</b>	1	szt.
L=100 (45+55) mm	<b>IS-82R70-45557R</b>	<b>IS-82R70-45559R</b>	1	szt.
L=100 (50+50) mm	<b>IS-82R70-50507R</b>	<b>IS-82R70-50509R</b>	1	szt.
L=105 (50+55) mm	<b>IS-82R70-50557R</b>	<b>IS-82R70-50559R</b>	1	szt.
L=110 (50+60) mm	<b>IS-82R70-50607R</b>	<b>IS-82R70-50609R</b>	1	szt.
L=120 (55+65) mm	<b>IS-82R70-55657R</b>	<b>IS-82R70-55659R</b>	1	szt.

Opakowanie zawiera: wkładkę, klucze (3+2 szt.), kartę kodową, śrubę mocującą o długości 65 mm



Klasyfikacja wg normy PN-EN 1303:2007

1 | 6 | 0 | 0 | 0 | C | 6 | 2 | C

KLAMKI

UCHWYTY

ZAWIASY

ZAMKI

WKŁADKI  
BĘBENKOWE

249

ZAMKNIĘCIA  
PRZECIWPANICZNE

SYSTEMY  
DRZWIOWE

ZAMYKACZE  
DRZWIOWE

AKCESORIA

EKSPOZYtory

R50

## Wkładka bębnowa DWUSTRONNA

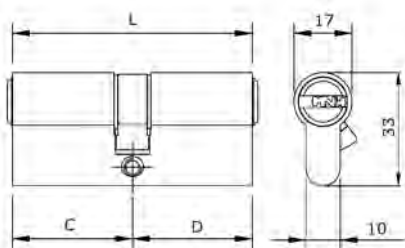

ZABEZPIECZENIE KODU: KLASA 6  
 ODPORNOŚĆ NA WŁAMANIE: KLASA C  
 Czternaście kołków, zabezpieczenie przeciwprzewierceniowe w korpusie i w bębnie  
 Opatentowany profil klucza  
 Karta kodowa

	Kod produktu	Kod produktu		
	Mosiężna matowa	Niklowana matowa		
L=56 (28+28) mm	<b>IS-8A09-28287D5</b>	<b>IS-8A09-28289D5</b>	1	5 szt.
L=61 (28+33) mm	<b>IS-8A09-28337D5</b>	<b>IS-8A09-28339D5</b>	1	5 szt.
L=60 (30+30) mm	<b>IS-8A09-30307D5</b>	<b>IS-8A09-30309D5</b>	1	5 szt.
L=65 (30+35) mm	<b>IS-8A09-30357D5</b>	<b>IS-8A09-30359D5</b>	1	5 szt.
L=70 (30+40) mm	<b>IS-8A09-30407D5</b>	<b>IS-8A09-30409D5</b>	1	5 szt.
L=75 (30+45) mm	<b>IS-8A09-30457D5</b>	<b>IS-8A09-30459D5</b>	1	5 szt.
L=80 (30+50) mm	<b>IS-8A09-30507D5</b>	<b>IS-8A09-30509D5</b>	1	5 szt.
L=85 (30+55) mm	<b>IS-8A09-30557D5</b>	<b>IS-8A09-30559D5</b>	1	5 szt.
L=90 (30+60) mm	<b>IS-8A09-30607D5</b>	<b>IS-8A09-30609D5</b>	1	5 szt.
L=95 (30+65) mm	<b>IS-8A09-30657D5</b>	<b>IS-8A09-30659D5</b>	1	szt.
L=100 (30+70) mm	<b>IS-8A09-30707D5</b>	<b>IS-8A09-30709D5</b>	1	szt.
L=105 (30+75) mm	<b>IS-8A09-30757D5</b>	<b>IS-8A09-30759D5</b>	1	szt.
L=110 (30+80) mm	<b>IS-8A09-30807D5</b>	<b>IS-8A09-30809D5</b>	1	szt.
L=70 (35+35) mm	<b>IS-8A09-35357D5</b>	<b>IS-8A09-35359D5</b>	1	5 szt.
L=75 (35+40) mm	<b>IS-8A09-35407D5</b>	<b>IS-8A09-35409D5</b>	1	5 szt.
L=80 (35+45) mm	<b>IS-8A09-35457D5</b>	<b>IS-8A09-35459D5</b>	1	5 szt.
L=85 (35+50) mm	<b>IS-8A09-35507D5</b>	<b>IS-8A09-35509D5</b>	1	5 szt.
L=90 (35+55) mm	<b>IS-8A09-35557D5</b>	<b>IS-8A09-35559D5</b>	1	5 szt.
L=95 (35+60) mm	<b>IS-8A09-35607D5</b>	<b>IS-8A09-35609D5</b>	1	szt.
L=100 (35+65) mm	<b>IS-8A09-35657D5</b>	<b>IS-8A09-35659D5</b>	1	szt.
L=80 (40+40) mm	<b>IS-8A09-40407D5</b>	<b>IS-8A09-40409D5</b>	1	5 szt.
L=85 (40+45) mm	<b>IS-8A09-40457D5</b>	<b>IS-8A09-40459D5</b>	1	5 szt.
L=90 (40+50) mm	<b>IS-8A09-40507D5</b>	<b>IS-8A09-40509D5</b>	1	5 szt.
L=95 (40+55) mm	<b>IS-8A09-40557D5</b>	<b>IS-8A09-40559D5</b>	1	szt.
L=100 (40+60) mm	<b>IS-8A09-40607D5</b>	<b>IS-8A09-40609D5</b>	1	szt.
L=90 (45+45) mm	<b>IS-8A09-45457D5</b>	<b>IS-8A09-45459D5</b>	1	5 szt.
L=95 (45+50) mm	<b>IS-8A09-45507D5</b>	<b>IS-8A09-45509D5</b>	1	szt.
L=100 (45+55) mm	<b>IS-8A09-45557D5</b>	<b>IS-8A09-45559D5</b>	1	szt.
L=100 (50+50) mm	<b>IS-8A09-50507D5</b>	<b>IS-8A09-50509D5</b>	1	szt.
L=105 (50+55) mm	<b>IS-8A09-50557D5</b>	<b>IS-8A09-50559D5</b>	1	szt.
L=110 (50+60) mm	<b>IS-8A09-50607D5</b>	<b>IS-8A09-50609D5</b>	1	szt.
L=120 (55+65) mm	<b>IS-8A09-55657D5</b>	<b>IS-8A09-55659D5</b>	1	szt.

Opakowanie zawiera: wkładkę, klucze (5 szt.), kartę kodową, śrubę mocującą o długości 65 mm





Klasyfikacja wg normy PN-EN 1303:2007

1 | 6 | 0 | 0 | 0 | C | 6 | 2 | C

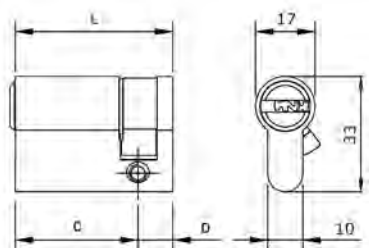
## R50 Wkładka bębnowa JEDNOSTRONNA



ZABEZPIECZENIE KODU: KLASA 6  
 ODPORNOŚĆ NA WŁAMANIE: KLASA C  
 Czternaście kołków, zabezpieczenie przeciwpzwierceniowe w korpusie i w bębnie  
 Opatentowany profil klucza  
 Karta kodowa  
 Możliwość ustalenia pozycji zabieraka

	Kod produktu	Kod produktu		
	Mosiężna matowa	Niklowana matowa		
L=40 (30+10) mm	<b>IS-8A09-30107D5</b>	<b>IS-8A09-30109D5</b>	1	5 szt.
L=45 (35+10) mm	<b>IS-8A09-35107D5</b>	<b>IS-8A09-35109D5</b>	1	5 szt.
L=50 (40+10) mm	<b>IS-8A09-40107D5</b>	<b>IS-8A09-40109D5</b>	1	5 szt.
L=60 (50+10) mm	<b>IS-8A09-50107D5</b>	<b>IS-8A09-50109D5</b>	1	5 szt.
L=65 (55+10) mm	<b>IS-8A09-55107D5</b>	<b>IS-8A09-55109D5</b>	1	5 szt.
L=70 (60+10) mm	<b>IS-8A09-60107D5</b>	<b>IS-8A09-60109D5</b>	1	5 szt.
L=75 (65+10) mm	<b>IS-8A09-65107D5</b>	<b>IS-8A09-65109D5</b>	1	5 szt.
L=80 (70+10) mm	<b>IS-8A09-70107D5</b>	<b>IS-8A09-70109D5</b>	1	5 szt.
L=90 (80+10) mm	<b>IS-8A09-80107D5</b>	<b>IS-8A09-80109D5</b>	1	5 szt.
L=100 (90+10) mm	<b>IS-8A09-90107D5</b>	<b>IS-8A09-90109D5</b>	1	5 szt.

Opakowanie zawiera: wkładkę, klucze (5 szt.), kartę kodową, śrubę mocującą o długości 65 mm



Klasyfikacja wg normy PN-EN 1303:2007

1 6 0 0 0 C 6 2 C

R50

## Wkładka bębnowa DWUSTRONNA DO GAŁKI



ZABEZPIECZENIE KODU: KLASA 6  
 ODPORNOŚĆ NA WŁAMANIE: KLASA C  
 Czternaście kołków, zabezpieczenie przeciwprzewierceniowe w korpusie i w bębnie  
 Opatentowany profil klucza  
 Karta kodowa  
 Gałka mosiężna błyszcząca IS-044-167 lub niklowana matowa IS-044-169 na osobne zamówienie

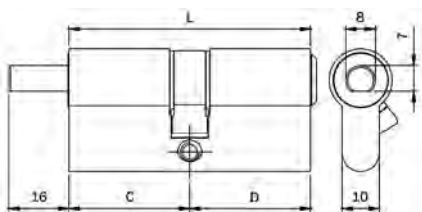

252



	Kod produktu	Kod produktu		
	Mosiężna matowa	Niklowana matowa		
L=56 (28+28) mm	<b>IS-8A69-28287D5</b>	<b>IS-8A69-28289D5</b>	1	5 szt.
L=61 (28+33) mm	<b>IS-8A69-28337D5</b>	<b>IS-8A69-28339D5</b>	1	5 szt.
L=60 (30+30) mm	<b>IS-8A69-30307D5</b>	<b>IS-8A69-30309D5</b>	1	5 szt.
L=65 (30+35) mm	<b>IS-8A69-30357D5</b>	<b>IS-8A69-30359D5</b>	1	5 szt.
L=70 (30+40) mm	<b>IS-8A69-30407D5</b>	<b>IS-8A69-30409D5</b>	1	5 szt.
L=75 (30+45) mm	<b>IS-8A69-30457D5</b>	<b>IS-8A69-30459D5</b>	1	5 szt.
L=80 (30+50) mm	<b>IS-8A69-30507D5</b>	<b>IS-8A69-30509D5</b>	1	5 szt.
L=85 (30+55) mm	<b>IS-8A69-30557D5</b>	<b>IS-8A69-30559D5</b>	1	5 szt.
L=90 (30+60) mm	<b>IS-8A69-30607D5</b>	<b>IS-8A69-30609D5</b>	1	5 szt.
L=61 (33+28) mm	<b>IS-8A69-33287D5</b>	<b>IS-8A69-33289D5</b>	1	5 szt.
L=65 (35+30) mm	<b>IS-8A69-35307D5</b>	<b>IS-8A69-35309D5</b>	1	5 szt.
L=70 (35+35) mm	<b>IS-8A69-35357D5</b>	<b>IS-8A69-35359D5</b>	1	5 szt.
L=75 (35+40) mm	<b>IS-8A69-35407D5</b>	<b>IS-8A69-35409D5</b>	1	5 szt.
L=80 (35+45) mm	<b>IS-8A69-35457D5</b>	<b>IS-8A69-35459D5</b>	1	5 szt.
L=85 (35+50) mm	<b>IS-8A69-35507D5</b>	<b>IS-8A69-35509D5</b>	1	5 szt.
L=90 (35+55) mm	<b>IS-8A69-35557D5</b>	<b>IS-8A69-35559D5</b>	1	5 szt.
L=95 (35+60) mm	<b>IS-8A69-35607D5</b>	<b>IS-8A69-35609D5</b>	1	szt.
L=70 (40+30) mm	<b>IS-8A69-40307D5</b>	<b>IS-8A69-40309D5</b>	1	5 szt.
L=80 (40+40) mm	<b>IS-8A69-40407D5</b>	<b>IS-8A69-40409D5</b>	1	5 szt.
L=85 (40+45) mm	<b>IS-8A69-40457D5</b>	<b>IS-8A69-40459D5</b>	1	5 szt.
L=90 (40+50) mm	<b>IS-8A69-40507D5</b>	<b>IS-8A69-40509D5</b>	1	5 szt.
L=95 (40+55) mm	<b>IS-8A69-40557D5</b>	<b>IS-8A69-40559D5</b>	1	szt.
L=100 (40+60) mm	<b>IS-8A69-40607D5</b>	<b>IS-8A69-40609D5</b>	1	szt.
L=75 (45+30) mm	<b>IS-8A69-45307D5</b>	<b>IS-8A69-45309D5</b>	1	5 szt.
L=80 (45+35) mm	<b>IS-8A69-45357D5</b>	<b>IS-8A69-45359D5</b>	1	5 szt.
L=90 (45+45) mm	<b>IS-8A69-45457D5</b>	<b>IS-8A69-45459D5</b>	1	5 szt.
L=95 (45+50) mm	<b>IS-8A69-45507D5</b>	<b>IS-8A69-45509D5</b>	1	szt.
L=100 (45+55) mm	<b>IS-8A69-45557D5</b>	<b>IS-8A69-45559D5</b>	1	szt.
L=90 (50+40) mm	<b>IS-8A69-50407D5</b>	<b>IS-8A69-50409D5</b>	1	5 szt.
L=100 (50+50) mm	<b>IS-8A69-50507D5</b>	<b>IS-8A69-50509D5</b>	1	szt.
L=105 (50+55) mm	<b>IS-8A69-50557D5</b>	<b>IS-8A69-50559D5</b>	1	szt.
L=110 (50+60) mm	<b>IS-8A69-50607D5</b>	<b>IS-8A69-50609D5</b>	1	szt.
L=90 (60+30) mm	<b>IS-8A69-60307D5</b>	<b>IS-8A69-60309D5</b>	1	5 szt.
L=100 (60+40) mm	<b>IS-8A69-60407D5</b>	<b>IS-8A69-60409D5</b>	1	szt.
L=105 (60+45) mm	<b>IS-8A69-60457D5</b>	<b>IS-8A69-60459D5</b>	1	szt.
L=110 (60+50) mm	<b>IS-8A69-60507D5</b>	<b>IS-8A69-60509D5</b>	1	szt.
L=120 (65+55) mm	<b>IS-8A69-65557D5</b>	<b>IS-8A69-65559D5</b>	1	szt.
L=110 (80+30) mm	<b>IS-8A69-80307D5</b>	<b>IS-8A69-80309D5</b>	1	szt.

Opakowanie zawiera: wkładkę, klucze (5 szt.), kartę kodową, śrubę mocującą o długości 65 mm





Klasyfikacja wg normy PN-EN 1303:2007

1|6|0|0|0|C|6|2|C





## Gałka do wkładki bębnekowej DWUSTRONNEJ



	Kod produktu	Kod produktu		
	Mosiężna błyszcząca	Niklowana matowa		
Gałka	<b>IS-044-167</b>	<b>IS-044-169</b>	1	10 szt.

## Klucze surowe do wkładek bębnekowych

	Kod produktu		
Do wkładki F5 (tylko wymiar 21+21)	<b>IS-020-239</b>	1	100 szt.
Do wkładki F5 (tylko wymiar 25+25)	<b>IS-020-249</b>	1	100 szt.
Do wkładki F5 (tylko wymiar 25+30)	<b>IS-020-249</b>	1	100 szt.
Do wkładki F5	<b>IS-020-259</b>	1	100 szt.
Do wkładki F6 i F6 Plus	<b>IS-020-609</b>	1	50 szt.
Do wkładki R6	<b>IS-020-809</b>	1	10 szt.
Do wkładki R7	<b>IS-020-909</b>	1	10 szt.
Do wkładki R50	<b>IS-020-990H</b>	1	30 szt.

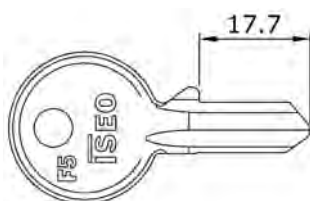

**IS-020-239**

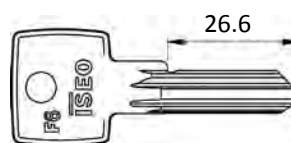

**IS-020-609**

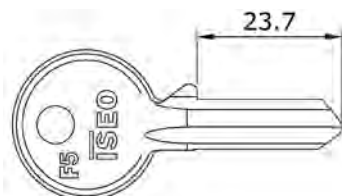

**IS-020-249**

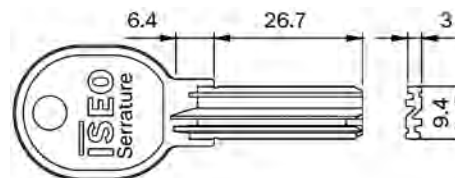

**IS-020-809**

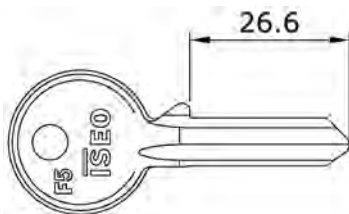

**IS-020-259**

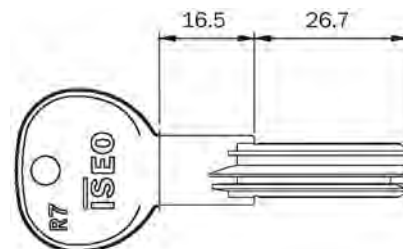

**IS-020-909**

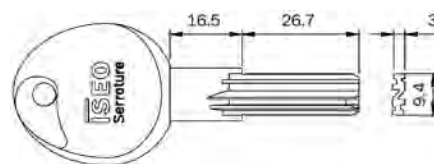

**IS-020-990H**

## Gałka do wkładki bębnekowej DWUSTRONNEJ



	Kod produktu			
Brązowiona	<b>IS-044-16B</b>	1	10	szt.
Chromowana	<b>IS-044-16K</b>	1	10	szt.
Mosiężna lakierowana	<b>IS-044-167</b>	1	10	szt.
Niklowana matowa	<b>IS-044-169</b>	1	10	szt.

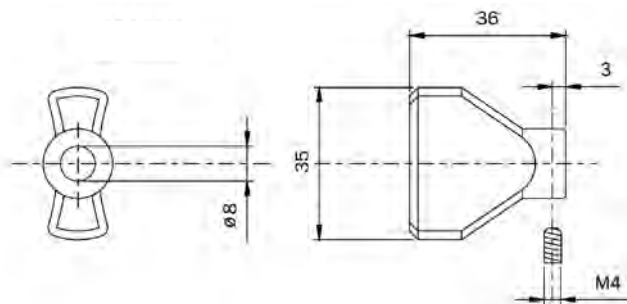

## Zębatka do wkładek bębnekowych\*

254



	Kod produktu			
Zębatka	<b>NV-ZĘBATKA</b>	1	10	szt.

\*Za dopłatą zabierak we wkładce dwustronnej (klucz-klucz) może zostać zastąpiony zębatką.

## Sprzęgło bezpieczne do wkładek bębnekowych\*

Do wkładek dwustronnych: F5, F6, F6 Plus, R6, R7, R50



	Kod produktu			
Sprzęgło bezpieczne	<b>NV-SPRZĘGŁO</b>	1	10	szt.

\*Za dopłatą sprzęgło we wkładce dwustronnej może zostać zastąpione sprzęgłem bezpiecznym.

## SYSTEM KLUCZA UJEDNOLICONEGO KA

- Wszystkie wkładki otwierane tym samym kluczem

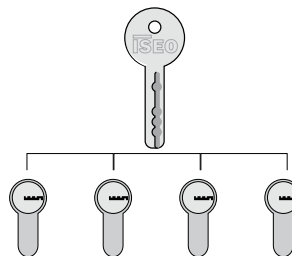

## SYSTEM KLUCZA CENTRALNEGO MK

- Każda wkładka otwierana kluczem indywidualnym
- Każda wkładka otwierana kluczem centralnym

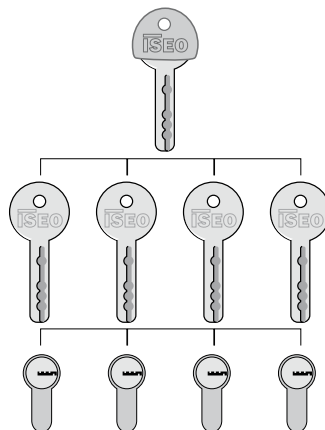

## SYSTEM KLUCZA GRUPOWEGO GMK

- Każda wkładka otwierana kluczem indywidualnym
- Grupa (grupy) wkładek otwierana kluczami grupowymi
- Każda wkładka otwierana kluczem centralnym

