



Odpiływ ścienny Scada

Kreatywne odwadnianie łazienki



Odływ ścienny Scada Technika i design

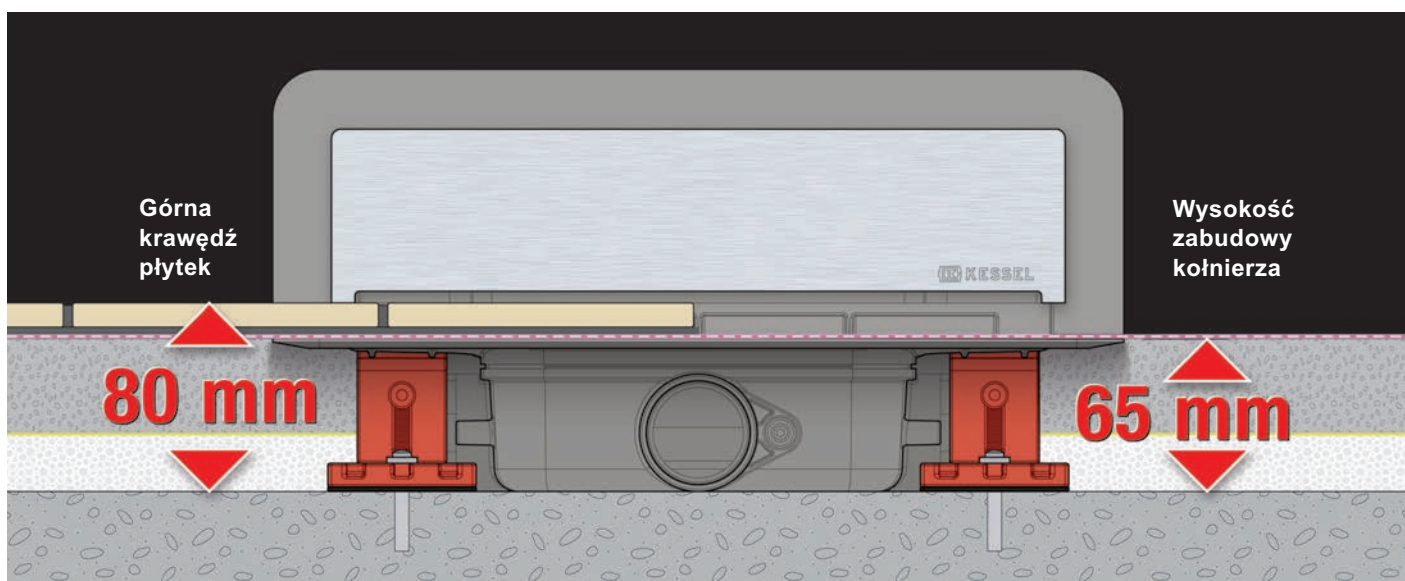

Optymalny przy wykonywaniu remontów

Odływ ścienny Scada przekonuje uniwersalną zabudową. Dzięki niewielkiej wysokości zabudowy (tylko 80 mm do górnej krawędzi płytek) nadaje się on także do renowacji istniejących instalacji.

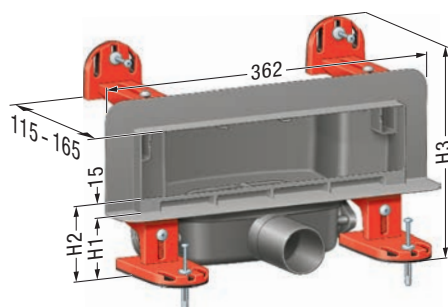

Perfekcyjne wyrównanie

Płynnie regulowane nóżki montażowe zapewniają komfortową zabudowę w każdych warunkach.

H1 = górna krawędź kołnierza 65 – 120 mm

H2 = górna krawędź płytek 80 – 135 mm

H3 = wysokość całkowita 218 – 273 mm (razem z szynami mocującymi)

Głębokość = min. 115 mm (do kołnierza 100 mm)

Łatwy i szybki montaż do każdych warunków zabudowy

Króciec odpływowy DN 50

Elastyczność montażu

przy zastosowaniu jednej z trzech możliwości podłączenia odpływu.

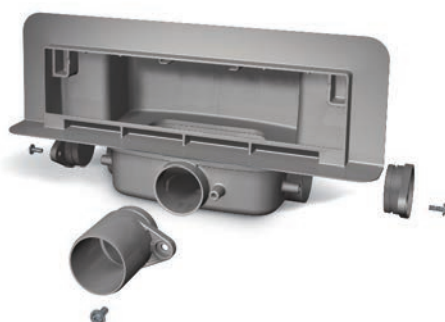

Syfon

Wzorowa higiena

Dołączany fabrycznie syfon można wyjąć w celu wyczyszczenia odpływu. Wysokość zamknięcia wodnego wynosi 22 mm.



- ① Uszczelka gumowa do izolowania hałasów
- ② Przyłącze rury na kable zamontowane fabrycznie do przeprowadzenia kabli w przypadku wersji z podświetleniem LED.



**Odpyływ ścienny Scada
bez podświetlenia LED**

Wysoka jakość wzornictwa

Odpyływ ścienny **Scada** dostępny
z czterema różnymi pokrywami.

Nagrodzony w konkursie



z pokrywą **Scada** Wave



z pokrywą **Scada** ze stali nierdzewnej V2A
do stosowania w przypadku płytek do wys. 10 mm



z pokrywą **Scada** ze stali nierdzewnej V2A
do stosowania w przypadku płytek do wys. 17 mm



z pokrywą **Scada** niewidoczną,
możliwość wklejenia dowolnej płytki



Odpyły ścienny Scada Technika i design

Odpyły ścienny *Scada* z podświetleniem LED

Niezwykły efekt świetlny

Oświetlenie LED oferuje cztery opcje kolorystyczne:

LED czerwony 

LED zielony 

LED niebieski 

LED RGB* 

*z automatyczną zmianą koloru

Dodatkowo istnieje możliwość fabrycznego zaprogramowania określonego koloru światła na indywidualne zamówienie.

Zasilacz 12 V (110–240 V ► 12V)
oraz **przewód na kable** wchodzą w skład kompletu.

Szybka i łatwa instalację umożliwia umieszczone z boku **przyłącze kabli** (rys. patrz strona 3) do przeprowadzenia przewodów kablowych.

z pokrywą **Scada Wave**



z pokrywą **Scada** ze stali nierdzewnej V2A
do stosowania w przypadku płytek do wys. 10 mm





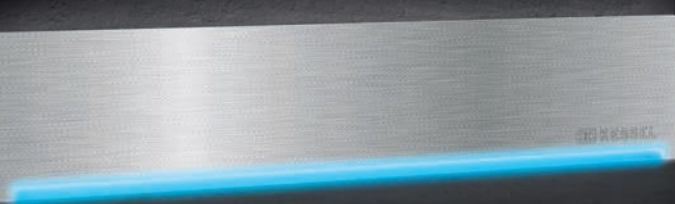

z pokrywą **Scada** ze stali nierdzewnej V2A
do stosowania w przypadku płytek do wys. 17 mm



z pokrywą **Scada** niewidoczną,
możliwość wklejenia dowolnej płytki





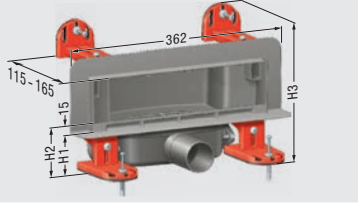
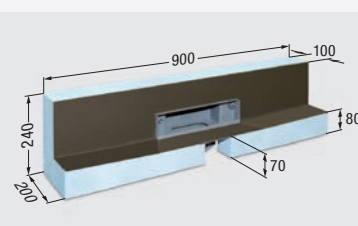
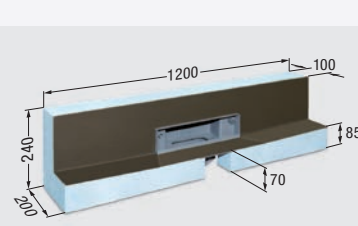









Odpyływ ścienny Scada Dane do zamawiania wersji bez podświetlenia LED

Odpyływ ścienny	Pokrywy			
<p>Odpyływ ścienny Scada bez podświetlenia LED</p> <p>do odwadniania powierzchni podłogi w pomieszczeniach z syfonem, z kołnierzem do uszczelnień płynnymi masami izolacyjnymi</p> <p>Korpus z ABS zgrzewany</p> <p>króciec odpływowy DN 50 możliwość przyłączenia odpływu z przodu, z boku po lewej stronie lub z boku po prawej stronie</p> <p>Przepustowość 30 l/m, Wysokość zamknięcia wodnego 22 mm</p>	<p>Pokrywa odpływu Scada, do wklejenia płytek z ramą ze stali nierdzewnej</p>  <p>szerokość x wysokość 296 x 61 mm Do podłóg z płytkami do 10 mm, możliwość wklejenia płytki ściennej do 10 mm</p>	<p>Pokrywa odpływu Scada, stal nierdzewna V2A</p>  <p>szerokość x wysokość 312 x 74 mm Do podłóg z płytkami do 10 mm</p>	<p>Pokrywa odpływu Scada, Wave</p>  <p>szerokość x wysokość 312 x 74 mm Do podłóg z płytkami do 10 mm</p>	<p>Pokrywa odpływu Scada, stal nierdzewna V2A</p>  <p>szerokość x wysokość 312 x 67 mm Do podłóg z płytkami do 17 mm</p>
<p>Odpyływ ścienny Scada z pokrywą. Produkt kompletny (do zabudowy lekkiej lub ciężkiej).</p>				
<p>Korpus</p>  <p>H1 = górna krawędź kołnierza 65 - 120 mm H2 = górna krawędź płytki 80 - 135 mm H3 = wysokość całkowita 218 - 273 mm</p>	<p>nr art. 48 000.01 1 087,00 PLN</p>	<p>nr art. 48 000.02 1 087,00 PLN</p>	<p>nr art. 48 000.03 1 182,00 PLN</p>	<p>nr art. 48 000.04 1 182,00 PLN</p>
<p>Odpyływ ścienny Scada z pokrywą i modułem do zabudowy (do zabudowy modułowej).</p>				
<p>Moduł do zabudowy 900 x 200 mm</p> 	<p>nr art. 48 001.01 2 646,00 PLN</p>	<p>nr art. 48 001.02 2 646,00 PLN</p>	<p>nr art. 48 001.03 2 741,00 PLN</p>	<p>nr art. 48 001.04 2 741,00 PLN</p>
<p>Odpyływ ścienny Scada z pokrywą i modułem do zabudowy (do zabudowy modułowej).</p>				
<p>Moduł do zabudowy 1200 x 200 mm</p> 	<p>nr art. 48 002.01 3 091,00 PLN</p>	<p>nr art. 48 002.02 3 091,00 PLN</p>	<p>nr art. 48 002.03 3 185,00 PLN</p>	<p>nr art. 48 002.04 3 185,00 PLN</p>

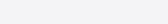
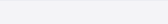
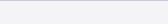
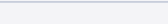
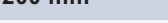
Ceny są cenami netto (bez VAT).

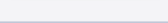
Odpyływ ścienny Scada Dane do zamawiania wersji z podświetleniem LED

Odpyływ ścienny	Pokrywy			
<p>Odpyływ ścienny Scada z podświetleniem LED</p> <p>do odwadniania powierzchni podłogi w pomieszczeniach</p> <p>z syfonem, z kołnierzem do uszczelnień płynnymi masami izolacyjnymi</p> <p>Korpus z ABS zgrzewany</p> <p>króciec odpływowy DN 50</p> <p>możliwość przyłączenia odpływu z przodu, z boku po lewej stronie lub z boku po prawej stronie</p> <p>Przepustowość 30 l/m, Wysokość zamknięcia wodnego 22 mm</p>	<p>Pokrywa odpływu Scada, do wklejenia płytek z ramą ze stali nierdzewnej</p>  <p>szerokość x wysokość 296 x 61 mm</p> <p>Do podłóg z płytkami do 10 mm</p> <p>możliwość wklejenia płytki ściennej do 10 mm</p>	<p>Pokrywa odpływu Scada, stal nierdzewna V2A</p>  <p>szerokość x wysokość 312 x 74 mm</p> <p>Do podłóg z płytkami do 10 mm</p>	<p>Pokrywa odpływu Scada, Wave</p>  <p>szerokość x wysokość 312 x 74 mm</p> <p>Do podłóg z płytkami do 10 mm</p>	<p>Pokrywa odpływu Scada, stal nierdzewna V2A</p>  <p>szerokość x wysokość 312 x 67 mm</p> <p>Do podłóg z płytkami do 17 mm</p>
<p>Korpus LED</p>	<p>Odpyływ ścienny Scada z pokrywą. Produkt kompletny (do zabudowy lekkiej lub ciężkiej).</p>			
<p>LED czerwony </p>	<p>nr art. 48 003.11 1 584,00 PLN</p>	<p>nr art. 48 003.12 1 584,00 PLN</p>	<p>nr art. 48 003.13 1 683,00 PLN</p>	<p>nr art. 48 003.14 1 683,00 PLN</p>
<p>LED zielony </p>	<p>nr art. 48 003.21 1 584,00 PLN</p>	<p>nr art. 48 003.22 1 584,00 PLN</p>	<p>nr art. 48 003.23 1 683,00 PLN</p>	<p>nr art. 48 003.24 1 683,00 PLN</p>
<p>LED niebieski </p>	<p>nr art. 48 003.31 1 584,00 PLN</p>	<p>nr art. 48 003.32 1 584,00 PLN</p>	<p>nr art. 48 003.33 1 683,00 PLN</p>	<p>nr art. 48 003.34 1 683,00 PLN</p>
<p>LED RGB </p>	<p>nr art. 48 003.41 1 584,00 PLN</p>	<p>nr art. 48 003.42 1 584,00 PLN</p>	<p>nr art. 48 003.43 1 683,00 PLN</p>	<p>nr art. 48 003.44 1 683,00 PLN</p>
<p>Moduł do zabudowy LED 900 x 200 mm</p>	<p>Odpyływ ścienny Scada z pokrywą. Produkt kompletny (do zabudowy lekkiej lub ciężkiej).</p>			
<p>LED czerwony </p>	<p>nr art. 48 004.11 3 267,00 PLN</p>	<p>nr art. 48 004.12 3 267,00 PLN</p>	<p>nr art. 48 004.13 3 366,00 PLN</p>	<p>nr art. 48 004.14 3 366,00 PLN</p>
<p>LED zielony </p>	<p>nr art. 48 004.21 3 267,00 PLN</p>	<p>nr art. 48 004.22 3 267,00 PLN</p>	<p>nr art. 48 004.23 3 366,00 PLN</p>	<p>nr art. 48 004.24 3 366,00 PLN</p>
<p>LED niebieski </p>	<p>nr art. 48 004.31 3 267,00 PLN</p>	<p>nr art. 48 004.32 3 267,00 PLN</p>	<p>nr art. 48 004.33 3 366,00 PLN</p>	<p>nr art. 48 004.34 3 366,00 PLN</p>
<p>LED RGB </p>	<p>nr art. 48 004.41 3 267,00 PLN</p>	<p>nr art. 48 004.42 3 267,00 PLN</p>	<p>nr art. 48 004.43 3 366,00 PLN</p>	<p>nr art. 48 004.44 3 366,00 PLN</p>
<p>Moduł do zabudowy LED 1200 x 200 mm</p>	<p>Odpyływ ścienny Scada z pokrywą i modułem do zabudowy (do zabudowy modułowej).</p>			
<p>LED czerwony </p>	<p>nr art. 48 005.11 3 663,00 PLN</p>	<p>nr art. 48 005.12 3 663,00 PLN</p>	<p>nr art. 48 005.13 3 762,00 PLN</p>	<p>nr art. 48 005.14 3 762,00 PLN</p>
<p>LED zielony </p>	<p>nr art. 48 005.21 3 663,00 PLN</p>	<p>nr art. 48 005.22 3 663,00 PLN</p>	<p>nr art. 48 005.23 3 762,00 PLN</p>	<p>nr art. 48 005.24 3 762,00 PLN</p>
<p>LED niebieski </p>	<p>nr art. 48 005.31 3 663,00 PLN</p>	<p>nr art. 48 005.32 3 663,00 PLN</p>	<p>nr art. 48 005.33 3 762,00 PLN</p>	<p>nr art. 48 005.34 3 762,00 PLN</p>
<p>LED RGB </p>	<p>nr art. 48 005.41 3 663,00 PLN</p>	<p>nr art. 48 005.42 3 663,00 PLN</p>	<p>nr art. 48 005.43 3 762,00 PLN</p>	<p>nr art. 48 005.44 3 762,00 PLN</p>

Ceny są cenami netto (bez VAT).

Odływ ścienny Scada Osprzęt

Produkt	Opis	Nr art.	Cena PLN
	<p>Płyta ze spadkiem* ze zintegrowanym spadkiem z 3 stron</p> <ul style="list-style-type: none"> <input type="checkbox"/> 900 x 900 x 80mm (LxBxH) <input type="checkbox"/> 1200 x 1200 x 85 mm (LxBxH) <p>*do zabudowy modułowej</p>	<p>48 051</p> <p>48 052</p>	<p>1342,00</p> <p>1985,00</p>
	<p>Zestaw montażowy* składający się z kleju i taśmy uszczelniającej</p> <p>*do zabudowy modułowej</p>	48 062	450,00
	<p>Płyta gipsowa do stelaża montażowego* z klejem montażowym</p> <ul style="list-style-type: none"> <input type="checkbox"/> wysokość 300 mm <input type="checkbox"/> szerokość 623 mm <p>*do zabudowy lekkiej</p>	48 063	256,00
	<p>Multistop zabezpieczenie przed nieprzyjemnymi zapachami, pianą i robactwem</p>	48 400	139,00
	<p>Sitko na zanieczyszczenia</p>	48 800	47,00

Odływ ścienny Scada Części zamienne

	<p>Pokrywa odpływu Scada, do wklejenia płytek z ramą ze stali nierdzewnej</p> <p>szerokość x wysokość 296 x 61 mm Do podłóg z płytkami do 10 mm, możliwość wklejenia płytki ściennej do 10 mm</p>	48 011	331,00
	<p>Pokrywa odpływu Scada, stal nierdzewna V2A</p> <p>szerokość x wysokość 312 x 74 mm Do podłóg z płytkami do 10 mm</p>	48 012	331,00
	<p>Pokrywa odpływu Scada, Wave</p> <p>szerokość x wysokość 312 x 74 mm Do podłóg z płytkami do 10 mm</p>	48 013	426,00
	<p>Pokrywa odpływu Scada, stal nierdzewna V2A</p> <p>szerokość x wysokość 312 x 67 mm Do podłóg z płytkami do 17 mm</p>	48 014	426,00

Odływ ścienny Scada Trzy warianty zabudowy

Wariant zabudowy 1

zabudowa lekka

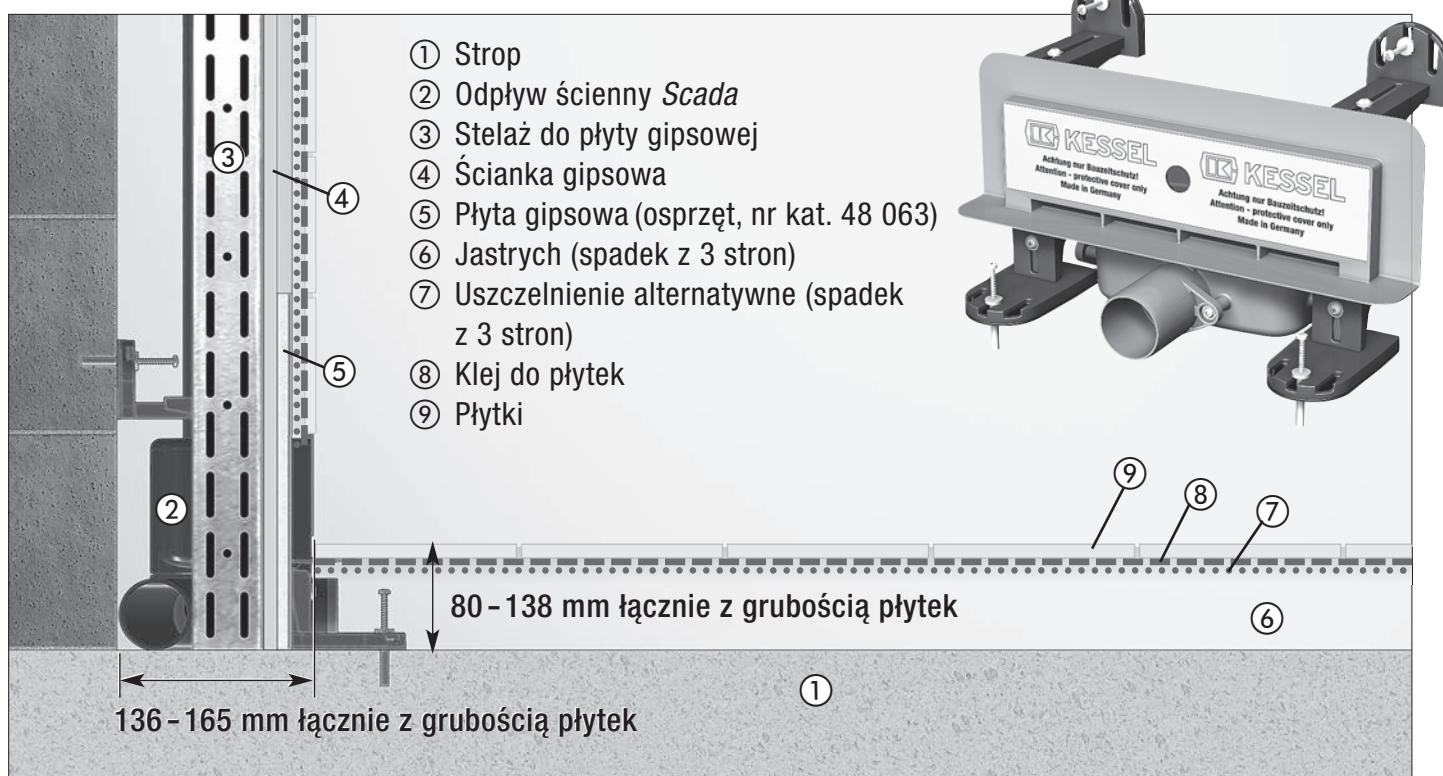

1 Łatwe umieszczenie odpływu za pomocą nóżek montażowych z regulacją wysokości do 55 mm.

2 Minimalna odległość od ściany do górnej krawędzi płytki:

- przy podłączeniu odpływu z przodu 115 mm
- przy podłączeniu odpływu z boku 136 mm

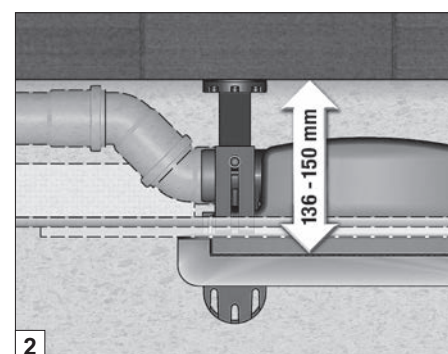
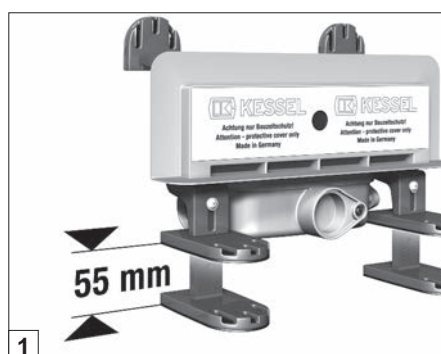

3 Zabudowa niezależna od stelaża. Opcjonalnie dostępna jest gipsowa płyta (nr art. 48063) ułatwiająca dokładne podłączenie do ścianki gipsowej.



4 Umieszczenie izolacji akustycznej i jastrychu przy uwzględnieniu spadku z 3 stron.

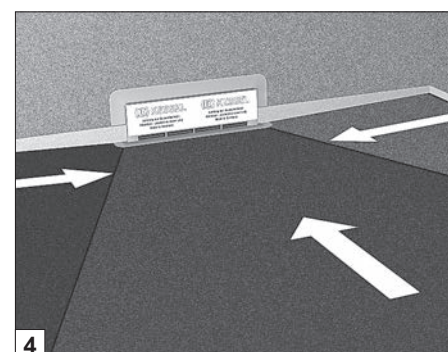

Wariant zabudowy 2

zabudowa ciężka

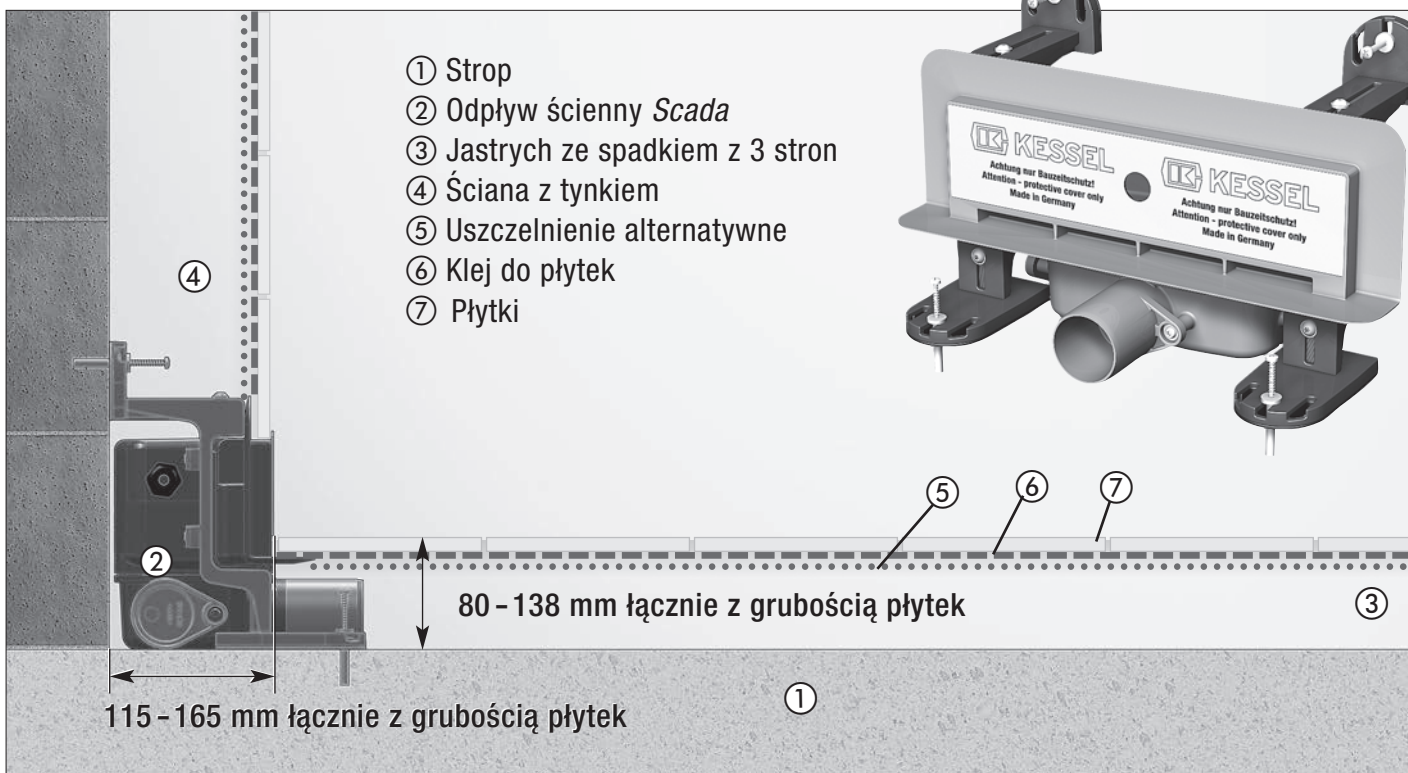

1 Łatwe umieszczenie odpływu za pomocą nóżek montażowych z regulacją wysokości do 55 mm.

2 Minimalna odległość od ściany do górnej krawędzi płytki tylko 115 mm (do kołnierza 100 mm).

3 Odpyływ ścienny z obmurówką.

4 Wykończenie zabudowy uszczelnieniem alternatywnym.

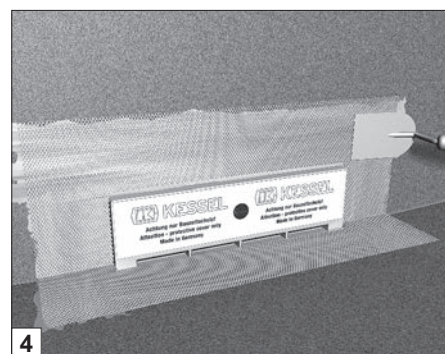
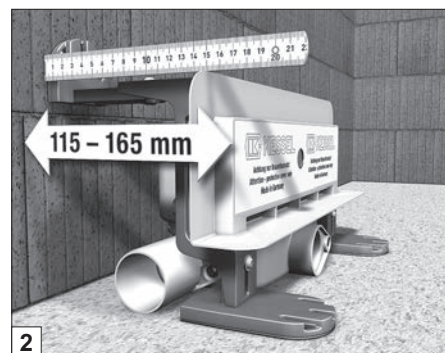
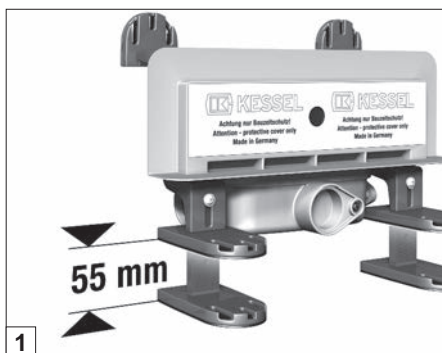

Wariant zabudowy 3

z zastosowaniem modułu do zabudowy i płyty ze spadkiem

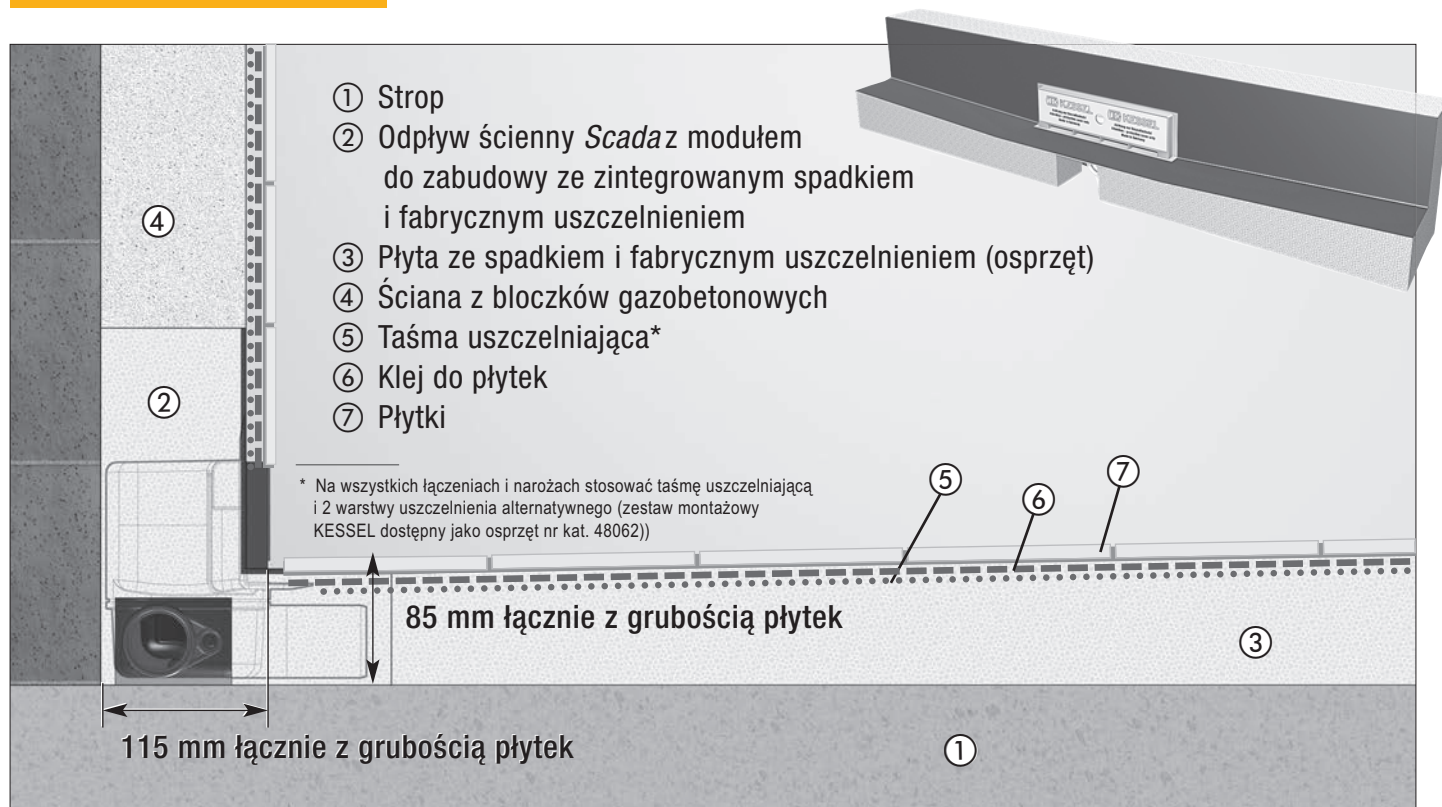

1 Moduł do zabudowy ze zintegrowanym i fabrycznie uszczelnionym odpływem ściennym *Scada* oraz opcjonalną płytą ze spadkiem zastępują izolację akustyczną, uszczelnienie alternatywne i jastrych.

2 Szybka i pewna zabudowa za pomocą płyty ze spadkiem z 3 stron.

3 Łatwe umieszczanie urządzenia w miejscu zabudowy i wyrównanie wysokości.

4 Możliwe jest łatwe i bezpośrednie zamurowanie

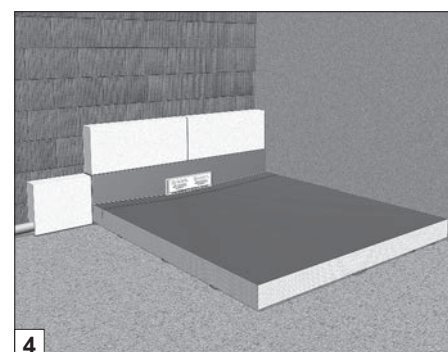
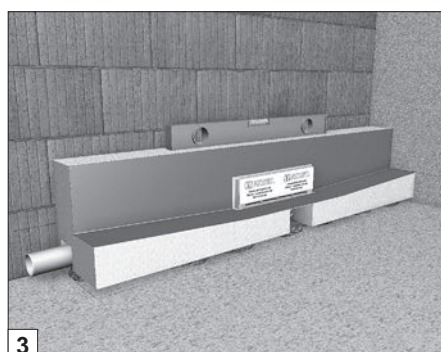
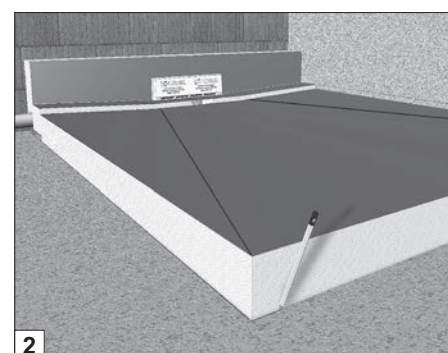
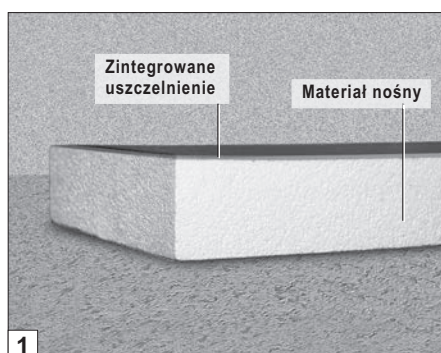

KESSEL Sp. z o.o.

ul. Innowacyjna 2
Biskupice Podgórne
55-040 Kobierzyce

Tel.: 71 774 67 60

Faks: 71 774 67 69

E-mail: kessel@kessel.pl

