

ZAMKI



3

Zamki w klasie 7
135-157

Zamki w klasie 6
158-163

Zamki profilowe
164-176

Zamki do drzwi
przeciwpożarowych
177-181

Zamki wpuszczane
182-189

Zamki magnetyczne
190-191

Zamki rozporowe
192-200

Zamki do bram
201

NOVE T

ZAMKI W KLASIE 7

Multiblindo Easy	135-137
Multiblindo Easy Akcesoria	138-140
Multiblindo Classic	141-143
Blindo	144
Multiblindo Akcesoria i blachy	145-157

ZAMKI W KLASIE 6

Performa	158-160
Performa Akcesoria i blachy	161-163

ZAMKI PROFILOWE

Electa	164-171
Electa blachy zaczepowe	172-174
Zamki IS 741 / 743	175
IS 741 / 743 blachy zaczepowe	176

ZAMKI DO DRZWI PRZECIWPOŻAROWYCH

Z1T Inox / Z1P	177
IS 216 / IS 212	178
IS 216 / 212 Akcesoria	179-181

ZAMKI WPUSZCZANE

IS 651	182
SB *2200 / *2202	183
SB *2100 / *2150	184
Zamki SB Akcesoria	185-186
D2	187-188
Zamki D2 Akcesoria	189

ZAMKI MAGNETYCZNE

Kuadra	190
AR 826	191

ZAMKI ROZPOROWE

IS 600	192-197
IS 600 Akcesoria	197-200

ZAMKI DO BRAM

BF 447 / 447 P	201
-----------------------	------------

Zasada działania systemu przeciwwłamaniowego

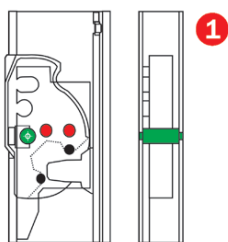
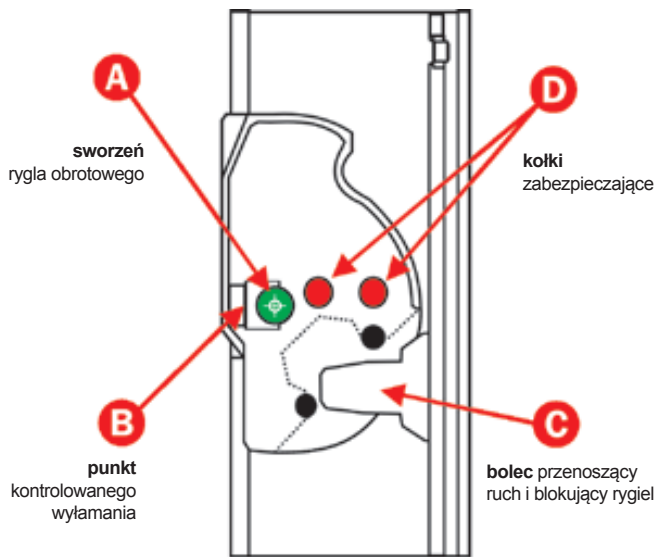

1. Zamek otwarty (drzwi otwarte)

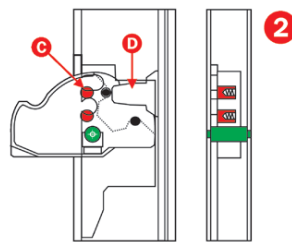

2. Zamek zamknięty (drzwi zamknięte)
 • bolec D - blokuje rygiel
 • kołki C - nie pracują

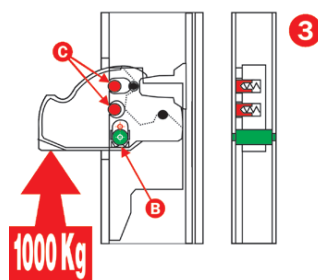

3. Użycie siły 1000 kg na rygiel:
 • wyłamuje kołek w punkcie B
 • rygiel unosi się o kilka mm do góry, a kołki zabezpieczające C wskazują w otwory w płycie mocowanej do obudowy zamka
 • rygiel w sposób trwały zostaje połączony z obudową zamka

Drzwi pozostają zamknięte.

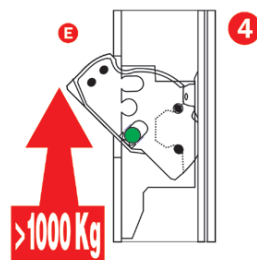

4. Dalsze obciążanie rygla:
 • powoduje zerwanie kołków C
 • obrót rygla do punktu E, rygiel jest dalej wysunięty z obudowy zamka
 • zamek pozostaje zamknięty
Drzwi nie mogą zostać otwarte.

TRYBY PRACY ZAMKÓW MULTIBLINDO:

eMotion

TOTAL
 Rygle i zaczep wysuwają się automatycznie

LIGHT
 Wysuwa się tylko zaczep (drzwi zamknięte tylko na zaczepie)

FREE
 Rygle i zaczep schowane w kasecie zamka (drzwi stale otwarte)

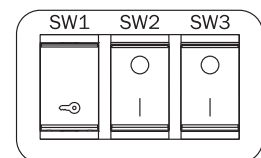

Zdalna zmiana trybu pracy (elektronicznie)

Easy

TOTAL „0”
 Rygle i zaczep wysuwają się automatycznie

LIGHT „1”
 Wysuwa się tylko zaczep (drzwi zamknięte tylko na zaczepie)



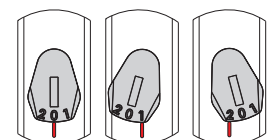







FREE „2”
 Rygle i zaczep schowane w kasecie zamka (drzwi stale otwarte)

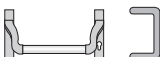

Manualna zmiana trybu pracy (mechanicznie)

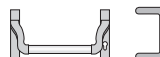
Classic

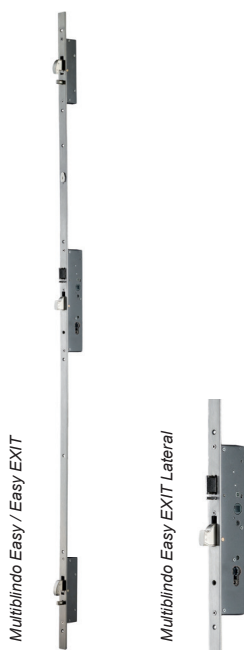
Jeden tryb pracy
 Rygle i zaczep poruszane kluczem wkładki

	Multiblindo Classic	Multiblindo Easy		Multiblindo eMotion	
	Classic	Easy	Easy EXIT	eMotion	eMotion EXIT
Zabezpieczenie	Klasa 7	Klasa 7	Klasa 7	Klasa 7	Klasa 7
		•	•	•	•
	•	•	•	•	•
Otwieranie	mechaniczne	mechaniczne	mechaniczne	motoryczne	motoryczne
	klamką lub kluczem wkładki	klamką lub kluczem wkładki	dźwignią lub kluczem wkładki	zdalnie za pomocą wbudowanego silnika elektrycznego	zdalnie za pomocą wbudowanego silnika elektrycznego
				mechaniczne	mechaniczne
	klamką lub kluczem wkładki	dźwignią lub kluczem wkładki		klamką lub kluczem wkładki	dźwignią lub kluczem wkładki
Zamykanie	mechaniczne	automatyczne (mechaniczne)	automatyczne (mechaniczne)	automatyczne (mechaniczne)	automatyczne (mechaniczne)
	kluczem wkładki	zamek rygluje się samoczynnie po zamknięciu drzwi	zamek rygluje się samoczynnie po zamknięciu drzwi	zamek rygluje się samoczynnie po zamknięciu drzwi	zamek rygluje się samoczynnie po zamknięciu drzwi
Typ okucia	klamka-klamka 	klamka-uchwyt 	dźwignia-uchwyt 	klamka-uchwyt 	dźwignia-uchwyt 
Tryby pracy		3 mechaniczne:	3 mechaniczne:	3 elektromotoryczne:	3 elektromotoryczne:
		„0” „1” „2”	„0” „1” „2”	„TOTAL” „LIGHT” „FREE”	„TOTAL” „LIGHT” „FREE”
Wersja zamka:					
3-punktowa	•	•	•	•	•
1-punktowa	•		•		
Zdjęcie	 Multiblindo Classic Blindo	 Multiblindo Easy / Easy EXIT Multiblindo Easy EXIT Lateral	 Multiblindo eMotion / eMotion EXIT		

MULTIBLINDO EASY Zamek z automatycznym ryglowaniem

Producent: Iseo

Klasyfikacja wg normy pr EN 15685:2009

3 X 8 B 0 G 7 3 0



Do zastosowania z zewnętrzną **gałką stałą** lub uchwytem Przeciwwłamaniowy, najwyższa klasa zabezpieczenia: 7
 Wielopunktowy, na wkładkę, rozstaw 92 mm, \varnothing 8 mm
 Blacha czołowa ze stali nierdzewnej matowej
 Rygle hakowe obrotowe z utwardzonej stali, wysuw 27 mm
 Zamykanie mechaniczne (automatyczne) rygli i zaczepu
 3 tryby pracy: „0” TOTAL, „1” LIGHT, „2” FREE
 Od wewnątrz: zamek otwierany kluczem wkładki lub klamką (rotacja trzpienia 45°)
 Od zewnątrz: zamek otwierany kluczem wkładki

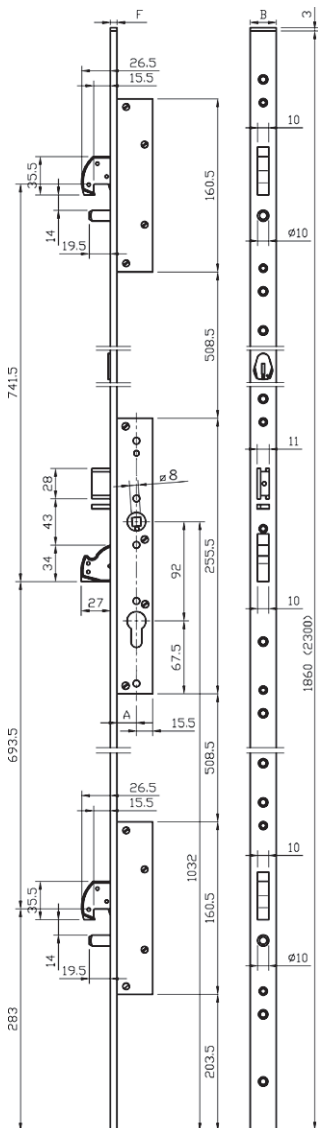

Blacha czołowa U-kształtna	Kod produktu		
2300x24x6 mm, głębokość 35 mm, PRAWY	IS-7A32-00352.D	NZ	1 szt.
2300x24x6 mm, głębokość 40 mm, PRAWY	IS-7A32-00402.D	NZ	1 szt.
2300x24x6 mm, głębokość 35 mm, LEWY	IS-7A32-00352.S	NZ	1 szt.
2300x24x6 mm, głębokość 40 mm, LEWY	IS-7A32-00402.S	NZ	1 szt.
1860x24x6 mm, głębokość 35 mm, PRAWY	IS-7A32-01352.D	1	szt.
1860x24x6 mm, głębokość 40 mm, PRAWY	IS-7A32-01402.D	NZ	1 szt.
1860x24x6 mm, głębokość 35 mm, LEWY	IS-7A32-01352.S	1	szt.
1860x24x6 mm, głębokość 40 mm, LEWY	IS-7A32-01402.S	NZ	1 szt.

Blacha czołowa płaska	Kod produktu		
2300x24x3 mm, głębokość 35 mm, PRAWY	IS-7A32-10352.D	NZ	1 szt.
2300x24x3 mm, głębokość 40 mm, PRAWY	IS-7A32-10402.D	NZ	1 szt.
2300x24x3 mm, głębokość 35 mm, LEWY	IS-7A32-10352.S	NZ	1 szt.
2300x24x3 mm, głębokość 40 mm, LEWY	IS-7A32-10402.S	NZ	1 szt.

Opakowanie: zamek, 2 nylonowe podkładki (tylko dla wersji U-kształtnej), śruby montażowe, instrukcja.

Na osobne zamówienie	Kod produktu
Blacha zaczepowa do zamka centralnego	IS-033-20*
Blacha zaczepowa do zamka centralnego z elektrozaczepem	IS-033-21*
Blachy zaczepowe do rygli hakowych	IS-033-165/169/167/171

Blachy zaczepowe: Patrz → Multiblindo Easy / Akcesoria

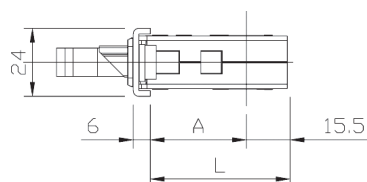

ENTRATA	A	L
35	28	43.5
40	33	48.5

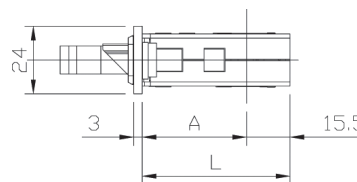

ENTRATA	A	L
35	32	47.5
40	37	52.5



Dostępna również wersja przeciwpaniczna zamka Multiblindo Easy EXIT z zamknięciem Pro EXIT

Patrz → Rozdział 7.2 / Zamknięcia przeciwpaniczne wpuszczane.

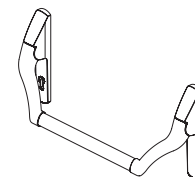

Dostępna również wersja elektromotoryczna zamka Multiblindo eMotion / eMotion EXIT

eMotion Patrz → Rozdział 7.1 / Zamki elektromotoryczne
 eMotion EXIT Patrz → Rozdział 7.1 / Zamknięcia przeciwpaniczne.

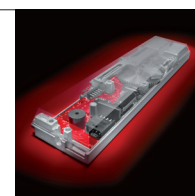

MULTIBLINDO EASY AKCESORIA

Producent: Iseo

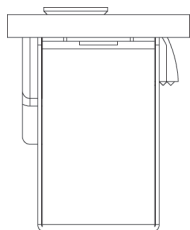

Blacha zaczepowa z kieszenią

Blacha płaska, zaczep z regulacją, do zamka centralnego
Stal nierdzewna matowa

	Kod produktu			
Wymiar 24x3x220 mm, LEWA	IS-033-200	1		szt.
Wymiar 24x3x220 mm, PRAWA	IS-033-201	1		szt.

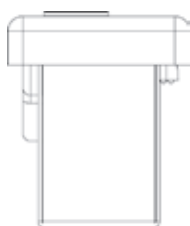
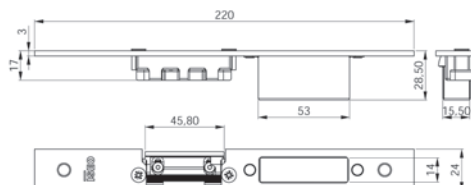

Blacha zaczepowa z kieszenią

Blacha U-kształtna, zaczep z regulacją, do zamka centralnego
Stal nierdzewna matowa

	Kod produktu			
Wymiar 24x6x220 mm, LEWA	IS-033-202	1		szt.
Wymiar 24x6x220 mm, PRAWA	IS-033-203	1		szt.

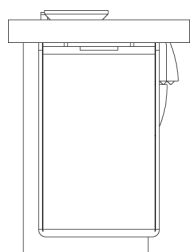
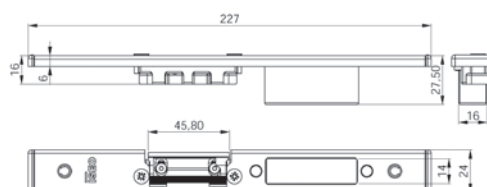

Blacha zaczepowa z kieszenią

Blacha płaska, elektrozaczep 12 Vac 15W, z regulacją, do zamka centralnego
Elektrozaczep odblokowany tylko podczas impulsu elektrycznego
Stal nierdzewna matowa

	Kod produktu			
Wymiar 24x3x220 mm, LEWA	IS-033-210	NZ	1	szt.
Wymiar 24x3x220 mm, PRAWA	IS-033-211	NZ	1	szt.

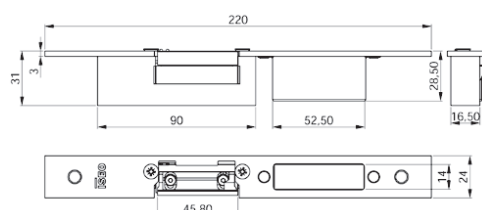

MULTIBLINDO EASY AKCESORIA

Producent: Iseo

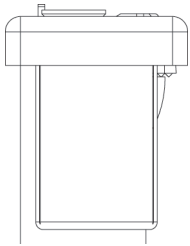

Blacha zaczepowa z kieszenią

Blacha U-kształtna, elektrozaczepek 12 Vac 15W, z regulacją, do zamka centralnego
Elektrozaczepek odblokowany tylko podczas impulsu elektrycznego
Stal nierdzewna matowa

	Kod produktu		
Wymiar 24x6x220 mm, LEWA	IS-033-212	1	szt.
Wymiar 24x6x220 mm, PRAWA	IS-033-213	1	szt.

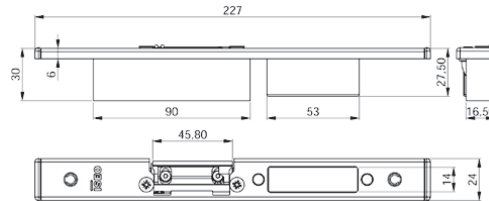

Komplet blach zaczepowych z kieszenią

Blachy płaskie, z regulacją, do rygli góra/dół, do rygli hakowych
Uniwersalne lewe/prawe
Stal nierdzewna matowa

Do zastosowania z blachami: IS-033-200/201/210/211/160/161

	Kod produktu		
Wymiar 24x3x1860 mm	IS-033-165	1	kpl.

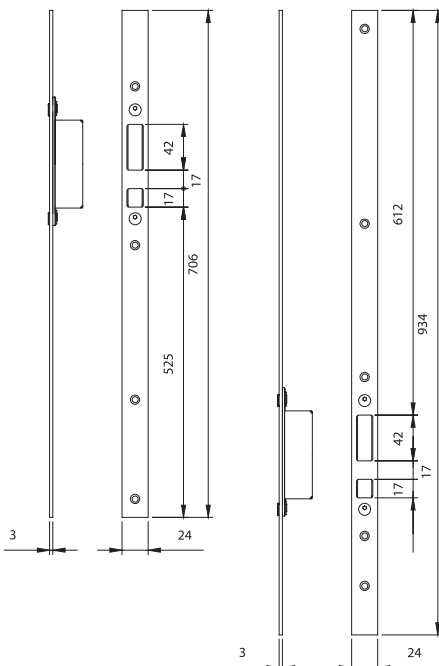

MULTIBLINDO EASY AKCESORIA

Producent: Iseo

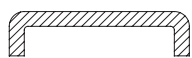

Komplet blach zaczepowych z kieszenią

Blachy U-kształtne, z regulacją, do rygli góra/dół, do rygli hakowych
Uniwersalne lewe/prawe

Stal nierdzewna matowa

Do zastosowania z blachami: IS-033-202/203/212/213/162/163

	Kod produktu	 
Wymiar 24x6x1860 mm	IS-033-167	1 kpl.

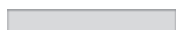
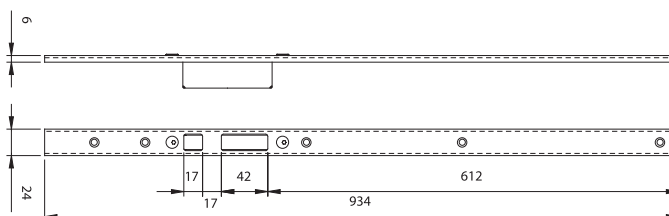
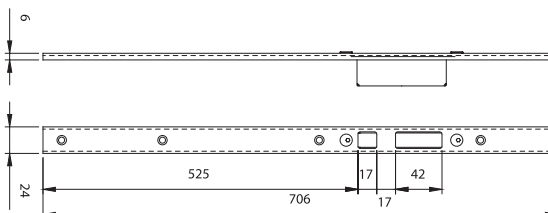

Blacha zaczepowa z kieszenią

Blacha płaska, z regulacją, do rygli hakowych

Uniwersalna lewa/prawa

Stal nierdzewna matowa

Do zastosowania z blachami: IS-033-200/201/210/211/160/161

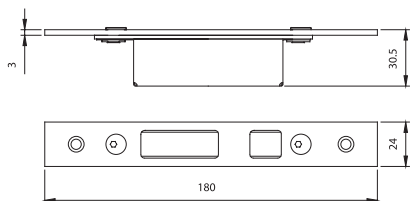

	Kod produktu	 
Wymiar 24x3x180 mm	IS-033-169	NZ 10 szt.

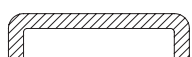

Blacha zaczepowa z kieszenią

Blacha U-kształtna, z regulacją, do rygli hakowych

Uniwersalna lewa/prawa

Stal nierdzewna matowa

Do zastosowania z blachami: IS-033-202/203/212/213/162/163

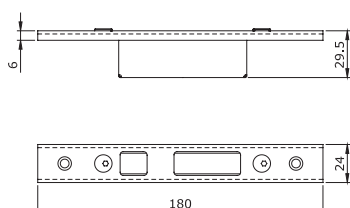

	Kod produktu	 
Wymiar 24x6x180 mm	IS-033-171	10 szt.

MULTIBLINDO CLASSIC Moduł podstawowy zamka

Producent: Iseo

Klasyfikacja wg normy pr EN 15685:2009
3 | X | 8 | A | 0 | G | 7 | 3/0 | 1 |

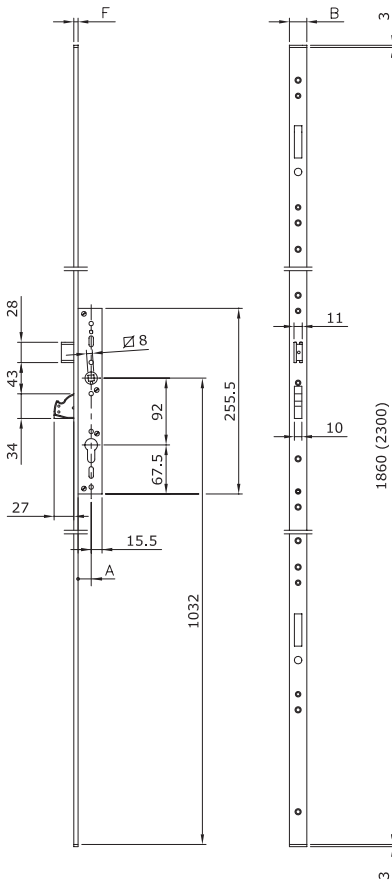

Przeciwwłamaniowy, najwyższa klasa zabezpieczenia: 7
Na wkładkę, rozstaw 92 mm, \varnothing 8 mm
Rygiel centralny obrotowy, hartowany, wysuw 27 mm
Zaczep z regulacją (opcjonalnie rolka lub zaśleпка)
Do zastosowania z ryglami wysuwanymi / obrotowymi / hakowymi

Błacha czołowa U-kształtna ze stali nierdzewnej	Kod produktu		
2300x24x6 mm, głębokość (A+F) 30 mm	IS-7991-00302	1	szt.
2300x24x6 mm, głębokość (A+F) 35 mm	IS-7991-00352	1	szt.
1860x24x6 mm, głębokość (A+F) 30 mm	IS-7991-01302	1	szt.
1860x24x6 mm, głębokość (A+F) 35 mm	IS-7991-01352	1	szt.

Błacha czołowa płaska ze stali nierdzewnej	Kod produktu		
2300x24x3 mm, głębokość (A+F) 30 mm	IS-7991-10302	1	szt.
2300x24x3 mm, głębokość (A+F) 35 mm	IS-7991-10352	1	szt.

Błacha czołowa U-kształtna z aluminium lakierowanego na czarno	Kod produktu		
2300x22x7 mm, głębokość (A+F) 30 mm	IS-7991-50300	1	szt.
2300x22x7 mm, głębokość (A+F) 35 mm	IS-7991-50350	1	szt.

Opakowanie: zamek, cięgną do rygli, 2 nylonowe podkładki (tylko dla wersji U-kształtnej), śruby montażowe, instrukcja.

Na osobne zamówienie	Kod produktu
Rygle: górny i dolny	IS-7903-*0000
Rolka	IS-040-801/2/3/4
Zaśleпка zaczepu	IS-040-816
Szyld zabezpieczający do wkładki	IS-040-809*
Błacha przeciwpowierzchniowa boczna	IS-040-805**
Błacha zaczepowa	IS-03*.***

Opis akcesoriów: Patrz → Multibindo Akcesoria

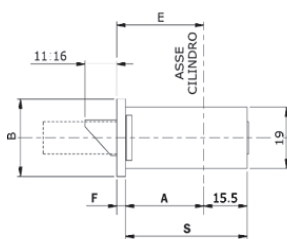

Codice						
Art.	E	A	S	B	F	
79**	10	25	2	22	37.5	24 3
		30		27	42.5	
		35		32	47.5	
		40		37	52.5	

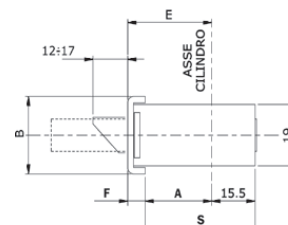

Codice						
Art.	E	A	S	B	F	
79**	00	25	2	18	33.5	24 6
		30		23	38.5	
		35		28	43.5	
		40		33	48.5	
	01	25		18	33.5	
		30		23	38.5	
		35		28	43.5	
		40		33	48.5	

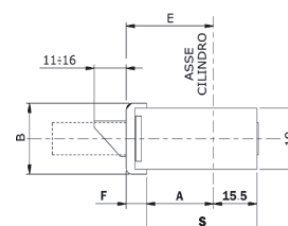

Codice						
Art.	E	A	S	B	F	
79**	50	25	0	18	33.5	22 7
		30		23	38.5	
		35		28	43.5	
		40		33	48.5	

MULTIBLINDO CLASSIC RYGLE

Producent: Iseo

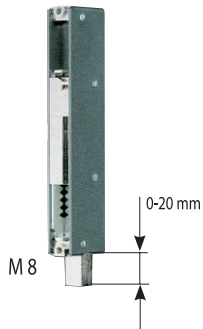
**Rygiel wysuwany DOLNY**

Do stosowania z modułem podstawowym zamka

Trzpień $\varnothing 14 \times 55$ mm (otwór z gwintem M8), wysuw 20 mm

Bez pręta łączącego rygiel z trzpieniem

Maskownica podłogowa mosiężna $\varnothing 18$ mm

	Kod produktu			
Rygiel dolny	IS-7903-10000	1	10	szt.

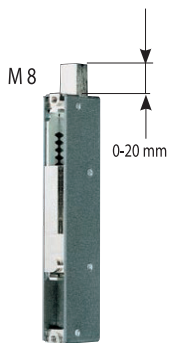

**Rygiel wysuwany GÓRNY**

Do stosowania z modułem podstawowym zamka

Trzpień $\varnothing 14 \times 55$ mm (otwór z gwintem M8), wysuw 20 mm

Bez pręta łączącego rygiel z trzpieniem

Blacha zaczepowa do rygla górnego $\varnothing 14$ mm

	Kod produktu			
Rygiel górny	IS-7903-20000	1	10	szt.

**Rygiel obrotowy**

Do stosowania z modułem podstawowym zamka (rygiel górny / dolny)

Z hartowanej stali, wysuw 27 mm

	Kod produktu			
Rygiel obrotowy	IS-7903-30000	1	10	szt.

Na osobne zamówienie

Blacha zaczepowa

Kod produktu

IS-033/038

Opis akcesoriów: Patrz → Multiblindo Akcesoria

**Rygiel obrotowy, HAKOWY**

Do stosowania z modułem podstawowym zamka (rygiel górny / dolny)

Z hartowanej stali, wysuw 26,5 mm (prześwit pod hakiem 15,5 mm)

	Kod produktu			
Rygiel hakowy	IS-7903-40000	1	10	szt.

Na osobne zamówienie

Blacha zaczepowa

Kod produktu

IS-033/038

Opis akcesoriów: Patrz → Multiblindo Akcesoria

MULTIBLINDO CLASSIC Zamek przeciwwłamaniowy



Producent: Iseo

Klasyfikacja wg normy pr EN 15685:2009

3 | X | 8 | A | 0 | G | 7 | 0 | 1 |



Najwyższa klasa zabezpieczenia: 7
 Wielopunktowy, na wkładkę, rozstaw 92 mm, \varnothing 8 mm
 Rygle obrotowe, hartowane, wysuw 27 mm
 Zaczep z regulacją (opcjonalnie rolka lub zaślepka)

Blacha czołowa U-kształtna ze stali nierdzewnej	Kod produktu	 
2300x24x6 mm, głębokość (A+F) 65 mm	IS-7951-00652	NZ 1 szt.

Opakowanie: zamek, 2 nylonowe podkładki (tylko dla wersji U-kształtnej), śruby montażowe, instrukcja.

Na osobne zamówienie	Kod produktu
Rolka	IS-040-815
Zaślepka zaczepu	IS-040-816
Szyld zabezpieczający do wkładki	IS-040-809* / DM-8900
Blacha przeciwprowierceniowa boczna	IS-040-805.65
Blacha zaczepowa	IS-03*-***

Opis akcesoriów: Patrz → Multiblando Akcesoria

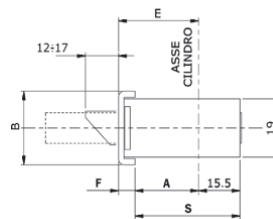
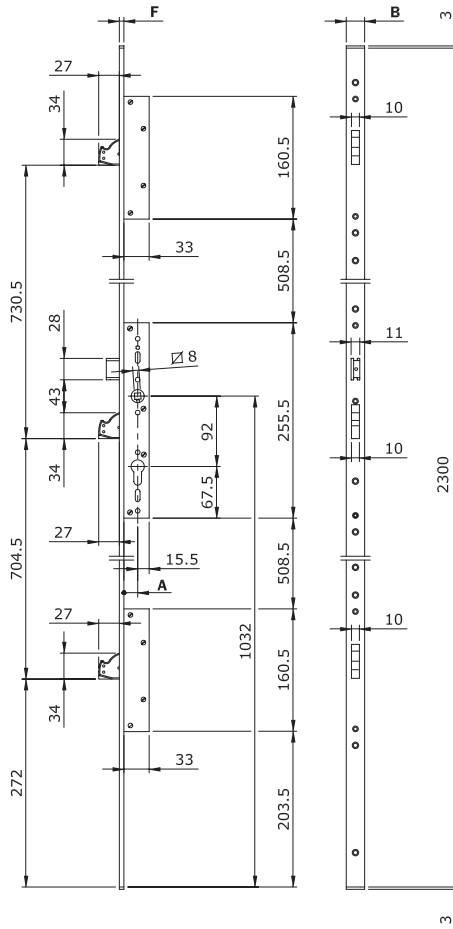

Codice							
Art.	E		A	S	B	F	
79**	00	25	2	18	33.5	24	6
		30		23	38.5		
		35		28	43.5		
		40		33	48.5		

BLINDO Zamek przeciwwłamaniowy

Producent: Iseo

Klasyfikacja wg normy EN 12209:2005

3 | X | 8 | 0 | 0 | G | 7 | H | A | 2 | 0



Najwyższa klasa zabezpieczenia: 7
 Jednopunktowy, na wkładkę, rozstaw 92 mm, \varnothing 8 mm
 Rygiel obrotowy, hartowany, wysuw 27 mm
 Zaczep z regulacją (opcjonalnie rolka lub zaślepka)

Błacha czołowa U-kształtna ze stali nierdzewnej	Kod produktu			
326x24x6 mm, głębokość (A+F) 25 mm	IS-7911-00252	NZ	10	szt.
326x24x6 mm, głębokość (A+F) 30 mm	IS-7911-00302	1	10	szt.
326x24x6 mm, głębokość (A+F) 35 mm	IS-7911-00352	1	10	szt.
326x24x6 mm, głębokość (A+F) 40 mm	IS-7911-00402	NZ	10	szt.

Błacha czołowa płaska ze stali nierdzewnej	Kod produktu			
326x24x3 mm, głębokość (A+F) 25 mm	IS-7911-10252	NZ	10	szt.
326x24x3 mm, głębokość (A+F) 30 mm	IS-7911-10302	1	10	szt.
326x24x3 mm, głębokość (A+F) 35 mm	IS-7911-10352	1	10	szt.
326x24x3 mm, głębokość (A+F) 40 mm	IS-7911-10402	NZ	10	szt.

Błacha czołowa płaska ze stali nierdzewnej	Kod produktu			
326x22x3 mm, głębokość (A+F) 25 mm	IS-7911-12252	NZ	10	szt.
326x22x3 mm, głębokość (A+F) 30 mm	IS-7911-12302	1	10	szt.
326x22x3 mm, głębokość (A+F) 35 mm	IS-7911-12352	1	10	szt.
326x22x3 mm, głębokość (A+F) 40 mm	IS-7911-12402	NZ	10	szt.

Błacha czołowa U-kształtna z aluminium lakierowanego na czarno	Kod produktu			
326x22x7 mm, głębokość (A+F) 25 mm	IS-7911-50250	NZ	10	szt.
326x22x7 mm, głębokość (A+F) 30 mm	IS-7911-50300	1	10	szt.
326x22x7 mm, głębokość (A+F) 35 mm	IS-7911-50350	1	10	szt.
326x22x7 mm, głębokość (A+F) 40 mm	IS-7911-50400	NZ	10	szt.

Opakowanie: zamek, 2 nylonowe podkładki (tylko dla wersji U-kształtnej), śruby montażowe, instrukcja.

Na osobne zamówienie	Kod produktu
Rolka	IS-040-801/2/3/4
Zaślepka zaczepu	IS-040-816
Szyld zabezpieczający do wkładki	IS-040-809*
Błacha przeciwprzewierceniowa boczna	IS-040-805**
Błacha zaczepowa	IS-03*...***

Opis akcesoriów: Patrz → Multiblindo Akcesoria

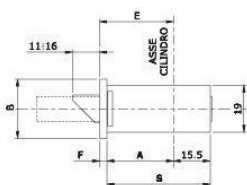
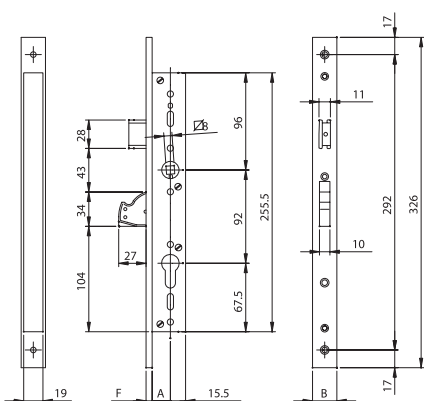

Codice							
Art.	E	A	S	B	F		
7911	10	25	2	22	37.5	24	3
	30	27	42.5				
	35	32	47.5				
	40	37	52.5				

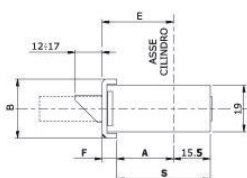

Codice							
Art.	E	A	S	B	F		
7911	00	25	2	18	33.5	24	6
	30	23	38.5				
	35	28	43.5				
	40	33	48.5				

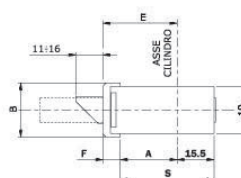

Codice							
Art.	E	A	S	B	F		
7911	50	25	0	18	33.5	22	7
	30	23	38.5				
	35	28	43.5				
	40	33	48.5				

MULTIBLINDO AKCESORIA

Producent: Iseo

**Rolka**

Z regulacją, do stosowania zamiast zaczepu

	Kod produktu			
Do zamka A+F= 25 mm	IS-040-801	10		szt.
Do zamka A+F= 30 mm	IS-040-802	10		szt.
Do zamka A+F= 35 mm	IS-040-803	10		szt.
Do zamka A+F= 40 mm	IS-040-804	10		szt.
Do zamka A+F= 65 mm	IS-040-815	NZ	10	szt.

**Zaślepka**

Do stosowania zamiast zaczepu

	Kod produktu			
Do zamka A+F=25/30/35/40/65 mm	IS-040-816	10		szt.

**Blacha przeciwprzewierceniowa boczna**Dodatkowe zabezpieczenie mechanizmu zamka
Stal utwardzana

	Kod produktu			
Do zamka A+F= 25 mm	IS-040-80525	10		szt.
Do zamka A+F= 30 mm	IS-040-80530	10		szt.
Do zamka A+F= 35 mm	IS-040-80535	10		szt.
Do zamka A+F= 40 mm	IS-040-80540	10		szt.
Do zamka A+F= 65 mm	IS-040-80565	NZ	10	szt.

**Blacha zaczepowa do rygla wysuwanego**Do stosowania z górnym rygłem IS-7903-20000
Z nylonową podkładką

	Kod produktu			
Blacha zaczepowa	IS-040-806	10		szt.

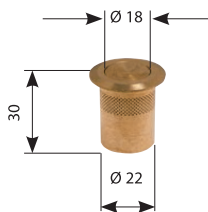
**Maskownica podłogowa ø18 mm**Do stosowania z dolnym rygłem IS-7903-10000
Materiał: mosiądz

	Kod produktu			
Maskownica podłogowa	IS-040-807	10		szt.

**Trzpień z gwintem M8**

Do stosowania z rygłem wysuwającym

	Kod produktu			
Trzpień	IS-040-808	10		szt.

MULTIBLINDO AKCESORIA

Produkcja: Niemcy



Szydł z zabezpieczeniem wkładki

Do zamka Blindo / Multiblindo Classic

Do drzwi o grubości 68 - 75 mm

Wystawanie wkładki: 12 - 17 mm

Szydł zewnętrzny wzmocniony: 35x15x120 mm

Szydł wewnętrzny: 30x6x120 mm

	Kod produktu		
Aluminium anodowane srebrne (F1)	DM-8900/0000/01	NZ	1 kpl.

Opakowanie: szyld zewnętrzny i wewnętrzny, 2 śruby mocujące M6.

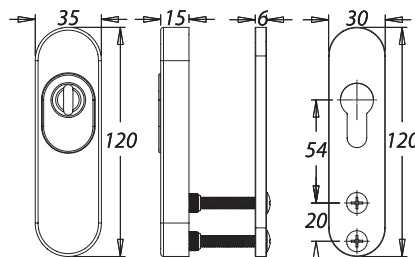

Producent: Iseo



Szydł z zabezpieczeniem wkładki

Do drzwi o grubości max. 80 mm

Materiał: aluminium (wewnętrzny i zewnętrzny szyld) / stal hartowana (zewnętrzna płytka i dysk)

	Kod produktu		
Lakierowany na czarno	IS-040-809	1	kpl.
Aluminium naturalne	IS-040-809G	1	kpl.

Opakowanie: komplet szyldów, podkładki, śruby mocujące.

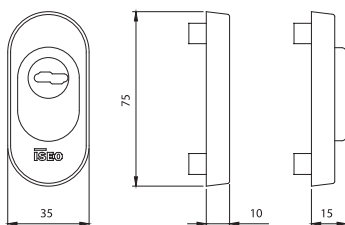

MULTIBLINDO Blachy 24 mm z KIESZENIĄ

Producent: Iseo

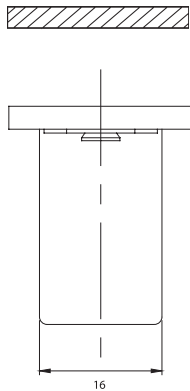

Blacha zaczepowa z regulacją

Do zamków Multiblindo i Blindo
Ze stali nierdzewnej matowej
Płaska, wymiar **220x24x3** mm, kieszeń

	Kod produktu			
Do zamka centralnego, drzwi lewe	IS-033-160	10		szt.
Do zamka centralnego, drzwi prawe	IS-033-161	10		szt.

Na osobne zamówienie

	Kod produktu
Zaczep mechaniczny	IS-040-890
Elektrozaczep do drzwi lewych/prawych	IS-040-900/910

Opis akcesoriów: Patrz → Zamki w klasie 7 / Multiblindo - Zaczepy do blach

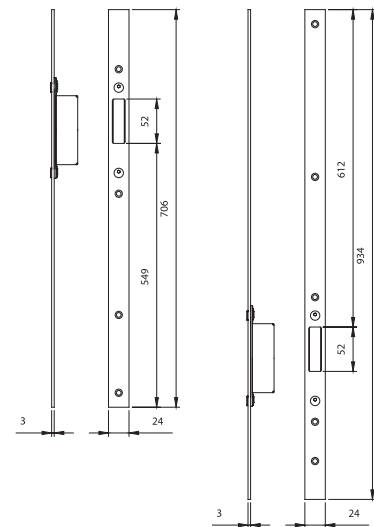
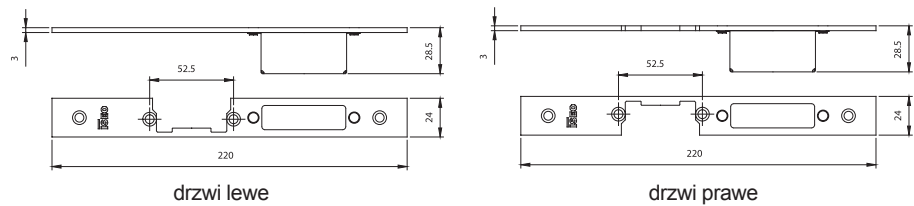

Komplet blach zaczepowych z regulacją

Do rygli obrotowych zamków Multiblindo
Ze stali nierdzewnej matowej
Płaskie, wymiar **1860x24x3** mm, kieszeń
Do zastosowania z IS-033-160/161

	Kod produktu			
Komplet blach do rygli obrotowych	IS-033-164	1		szt.

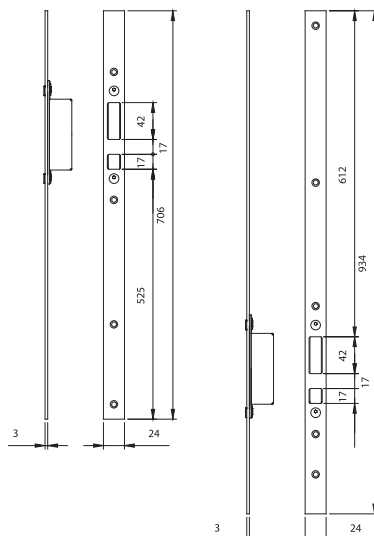

Komplet blach zaczepowych z regulacją

Do rygli hakowych zamków Multiblindo
Ze stali nierdzewnej matowej
Płaskie, wymiar **1860x24x3** mm, kieszeń
Do zastosowania z IS-033-160/161

	Kod produktu			
Komplet blach do rygli hakowych	IS-033-165	1		szt.

MULTIBLINDO Blachy 24 mm z KIESZENIĄ

Producent: Iseo

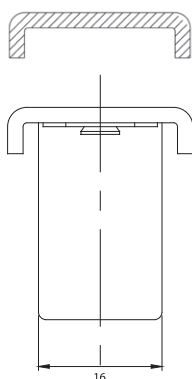

Blacha zaczepowa z regulacją

Do zamków Multiblindo i Blindo
Ze stali nierdzewnej matowej
U-kształtna, wymiar **220x24x6** mm, kieszeń

	Kod produktu		
Do zamka centralnego, drzwi lewe	IS-033-162	10	szt.
Do zamka centralnego, drzwi prawe	IS-033-163	10	szt.

Na osobne zamówienie

	Kod produktu
Zaczep mechaniczny	IS-040-890
Elektrozaczep do drzwi lewych/prawych	IS-040-900/910

Opis akcesoriów: Patrz → Zamki w klasie 7 / Multiblindo - Zaczepy do blach

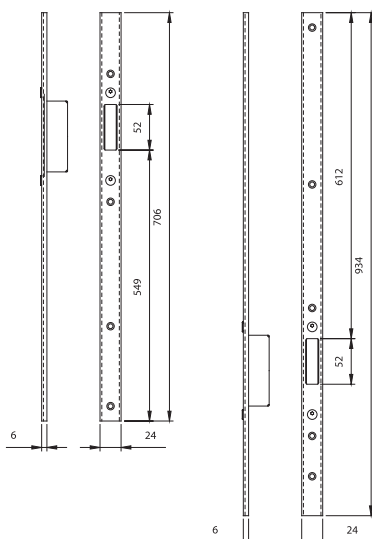
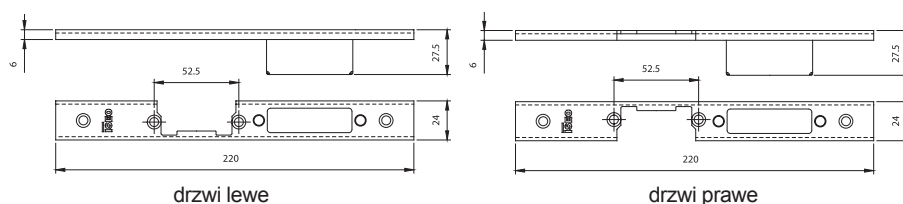

Komplet blach zaczepowych z regulacją

Do rygli obrotowych zamków Multiblindo
Ze stali nierdzewnej matowej
U-kształtne, wymiar **1860x24x6** mm, kieszeń
Do zastosowania z IS-033-162/163

	Kod produktu		
Komplet blach do rygli obrotowych	IS-033-166	1	szt.

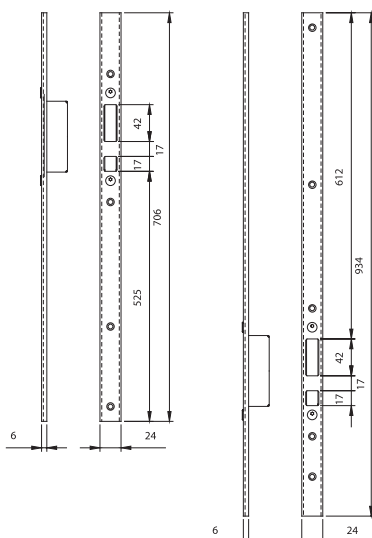

Komplet blach zaczepowych z regulacją

Do rygli hakowych zamków Multiblindo
Ze stali nierdzewnej matowej
U-kształtne, wymiar **1860x24x6** mm, kieszeń
Do zastosowania z IS-033-162/163

	Kod produktu		
Komplet blach do rygli hakowych	IS-033-167	1	szt.

MULTIBLINDO Blachy 24 mm z KIESZENIĄ

Producent: Iseo

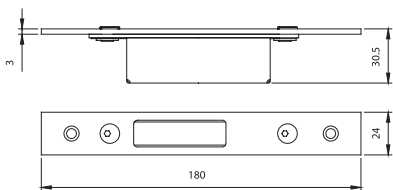

Blacha zaczepowa z regulacją

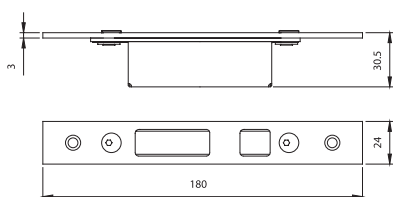

Do rygli obrotowych zamków Multiblindo
Ze stali nierdzewnej matowej
Płaska, wymiar **180x24x3** mm, kieszeń
Do zastosowania z IS-033-160/161

	Kod produktu			
Do rygli obrotowych	IS-033-168	10		szt.



Blacha zaczepowa z regulacją

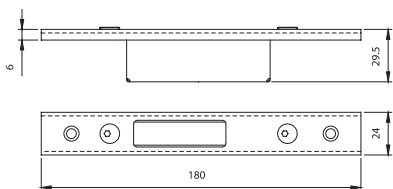

Do rygli hakowych zamków Multiblindo
Ze stali nierdzewnej matowej
Płaska, wymiar **180x24x3** mm, kieszeń
Do zastosowania z IS-033-160/161

	Kod produktu			
Do rygli hakowych	IS-033-169	NZ	10	szt.



Blacha zaczepowa z regulacją

Do rygli obrotowych zamków Multiblindo
Ze stali nierdzewnej matowej
U-kształtna, wymiar **180x24x6** mm, kieszeń
Do zastosowania z IS-033-162/163

	Kod produktu			
Do rygli obrotowych	IS-033-170	10		szt.

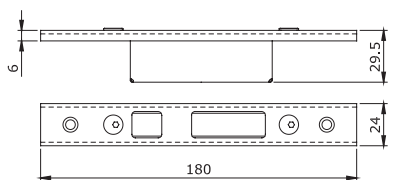

Blacha zaczepowa z regulacją

Do rygli hakowych zamków Multiblindo
Ze stali nierdzewnej matowej
U-kształtna, wymiar **180x24x6** mm, kieszeń
Do zastosowania z IS-033-162/163

	Kod produktu			
Do rygli hakowych	IS-033-171	10		szt.

MULTIBLINDO Blachy 22 mm z KIESZENIĄ

Producent: Iseo

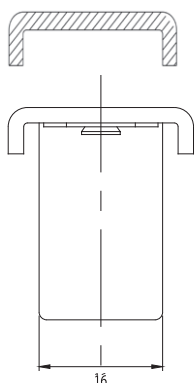

Blacha zaczepowa z regulacją

Do zamków Multiblindo i Blindo

Aluminium

U-kształtna, wymiar 220x22x7 mm, kieszeń

	Kod produktu			
Do zamka centralnego, drzwi lewe	IS-033-175	NZ	10	szt.
Do zamka centralnego, drzwi prawe	IS-033-176	NZ	10	szt.

Na osobne zamówienie

Kod produktu

Zaczep mechaniczny	IS-040-890
Elektrozaczep do drzwi lewych/prawych	IS-040-900/910

Opis akcesoriów: Patrz → Zamki w klasie 7 / Multiblindo - Zaczepy do blach

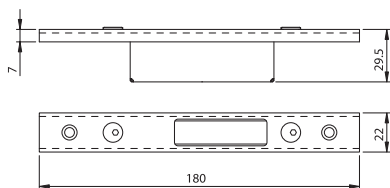
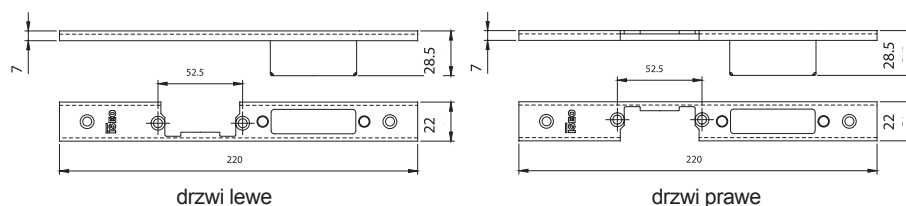

Blacha zaczepowa z regulacją

Do rygli obrotowych zamków Multiblindo

Aluminium

U-kształtna, wymiar 180x22x7 mm, kieszeń

Do zastosowania z IS-033-175/176

	Kod produktu			
Do rygli obrotowych	IS-033-183	NZ	10	szt.

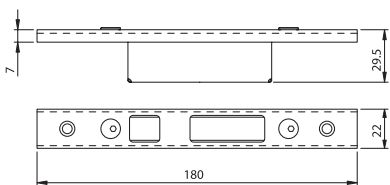

Blacha zaczepowa z regulacją

Do rygli hakowych zamków Multiblindo

Aluminium

U-kształtna, wymiar 180x22x7 mm, kieszeń

Do zastosowania z IS-033-175/176

	Kod produktu			
Do rygli hakowych	IS-033-184	NZ	10	szt.

Blacha zaczepowa

Do zamków Multiblindo i Blindo

Ze stali nierdzewnej matowej

Płaska, wymiar 187x22x5 mm, kieszeń

	Kod produktu			
Do zamka centralnego	IS-038-079	10		szt.

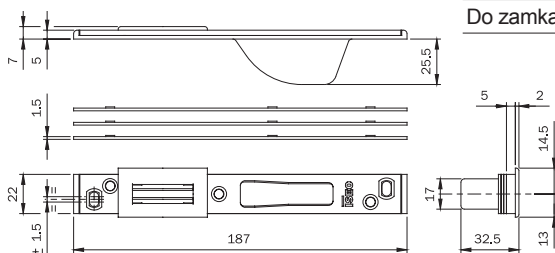

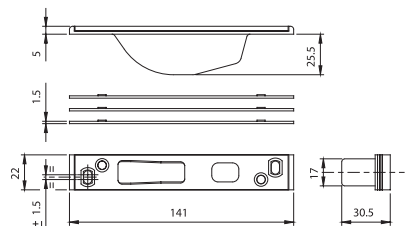

MULTIBLINDO Blachy 22 mm z KIESZENIĄ

Producent: Iseo



Blacha zaczepowa

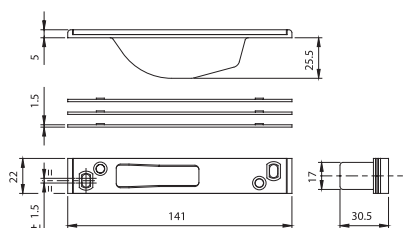

Do rygli hakowych zamków Multiblindo
Ze stali nierdzewnej matowej
Płaska, wymiar **141x22x5** mm, kieszeń

	Kod produktu	 
Do rygli hakowych	IS-038-083	10 szt.



Blacha zaczepowa

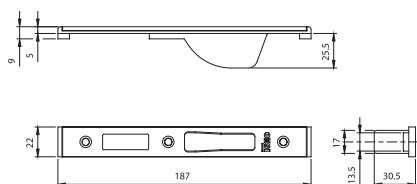

Do rygli obrotowych zamków Multiblindo
Ze stali nierdzewnej matowej
Płaska, wymiar **141x22x5** mm, kieszeń

	Kod produktu	 
Do rygli obrotowych	IS-038-084	10 szt.



Blacha zaczepowa

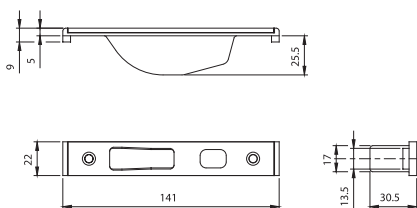

Do zamków Multiblindo i Blindo
Ze stali nierdzewnej matowej
Płaska, wymiar **187x22x9** mm, kieszeń

	Kod produktu	 
Do zamka centralnego	IS-038-085	10 szt.



Blacha zaczepowa

Do rygli hakowych zamków Multiblindo
Ze stali nierdzewnej matowej
Płaska, wymiar **141x22x9** mm, kieszeń

	Kod produktu	 
Do rygli hakowych	IS-038-086	10 szt.

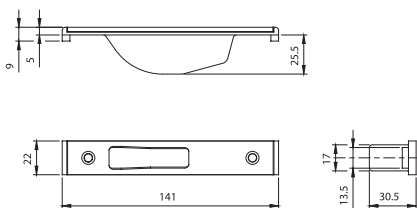

Blacha zaczepowa

Do rygli obrotowych zamków Multiblindo
Ze stali nierdzewnej matowej
Płaska, wymiar **141x22x9** mm, kieszeń

	Kod produktu	 
Do rygli obrotowych	IS-038-087	10 szt.

MULTIBLINDO Blachy zaczepowe z KIESZENIĄ

Producent: Iseo

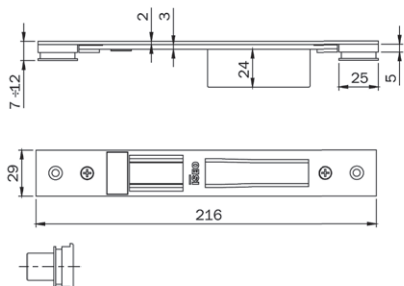

Blacha zaczepowa z regulacją

Do zamków Multiblindo, Blindo, Electa
Ze stali lakierowanej na czarno
Wymiar **216x29** mm, kieszeń
Regulacja pionowa 7-12 mm, pozioma ±2 mm

	Kod produktu		
Do zamka centralnego	IS-038-6001	10	szt.

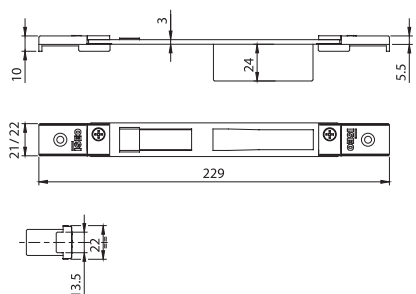

Blacha zaczepowa z regulacją

Do zamków Multiblindo, Blindo, Electa
Ze stali lakierowanej na czarno
Wymiar **229x21/22** mm, kieszeń
Regulacja pozioma ±9 mm, pionowa

	Kod produktu		
Do zamka centralnego	IS-038-6011	10	szt.

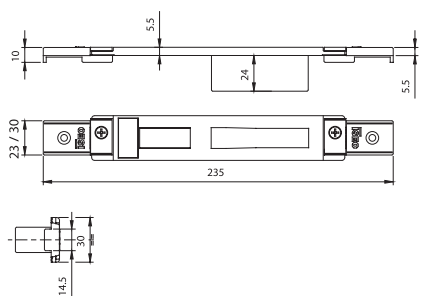

Blacha zaczepowa z regulacją

Do zamków Multiblindo, Blindo, Electa
Ze stali lakierowanej na czarno
Wymiar **235x23/30** mm, kieszeń
Regulacja pozioma ±9 mm

	Kod produktu		
Do zamka centralnego	IS-038-6021	10	szt.

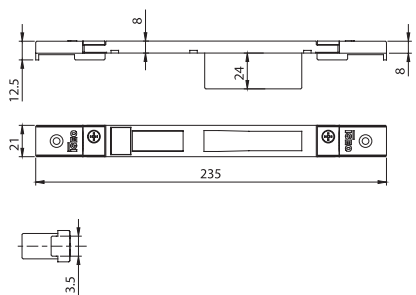

Blacha zaczepowa z regulacją

Do zamków Multiblindo, Blindo, Electa
Ze stali lakierowanej na czarno
Wymiar **235x21** mm, kieszeń
Regulacja pozioma ±9 mm

	Kod produktu		
Do zamka centralnego	IS-038-6031	10	szt.

MULTIBLINDO Blachy zaczepowe z KIESZENIĄ

Producent: Iseo

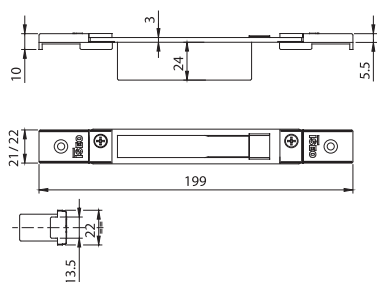

Blacha zaczepowa z regulacją

Do rygli obrotowych zamków Multiblindo, Blindo, Electa
Ze stali lakierowanej na czarno

Wymiar **199x21/22** mm, kieszeń

Regulacja pionowa 7-12 mm, pozioma ±2 mm

	Kod produktu		
Do rygli obrotowych	IS-038-7011	10	szt.

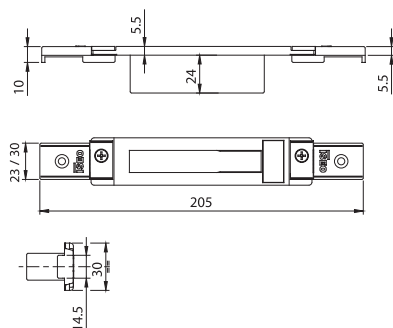

Blacha zaczepowa z regulacją

Do rygli obrotowych zamków Multiblindo, Blindo, Electa

Ze stali lakierowanej na czarno

Wymiar **205x23/30** mm, kieszeń

Regulacja pozioma ±9 mm

	Kod produktu		
Do rygli obrotowych	IS-038-7021	10	szt.

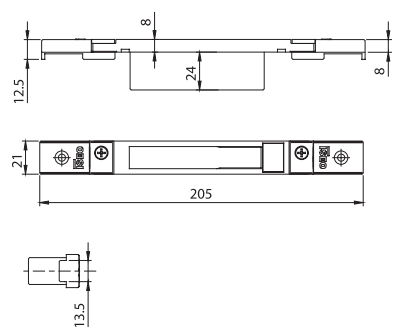

Blacha zaczepowa z regulacją

Do rygli obrotowych zamków Multiblindo, Blindo, Electa

Ze stali lakierowanej na czarno

Wymiar **205x21** mm, kieszeń

Regulacja pozioma ±9 mm

	Kod produktu		
Do rygli obrotowych	IS-038-7031	NZ	10 szt.

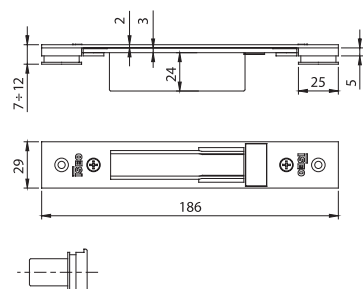

Blacha zaczepowa z regulacją

Do rygli obrotowych zamków Multiblindo, Blindo, Electa

Ze stali lakierowanej na czarno

Wymiar **186x29** mm, kieszeń

Regulacja pionowa 7-12 mm, pozioma ±2 mm

	Kod produktu		
Do rygli obrotowych	IS-038-7001	10	szt.

MULTIBLINDO Blachy z KIESZENIĄ

Producent: Iseo

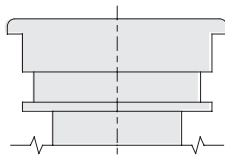

Blacha zaczepowa z regulacją



Do rygli hakowych zamków Multiblindo

Ze stali lakierowanej na czarno

Wymiar **186x29** mm, kieszeń

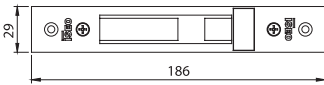
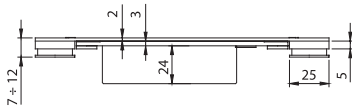
Regulacja pionowa 7-12 mm, pozioma ± 2 mm



	Kod produktu	 
Do rygli hakowych	IS-038-710	NZ 10 szt.

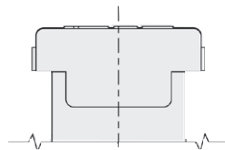

Blacha zaczepowa z regulacją

Do rygli hakowych zamków Multiblindo

Ze stali lakierowanej na czarno

Wymiar **197x21** mm, kieszeń

Regulacja pionowa, pozioma ± 9 mm

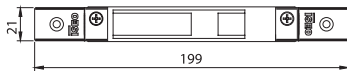
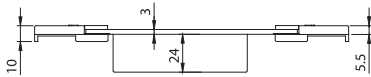

	Kod produktu	 
Do rygli hakowych	IS-038-711	10 szt.

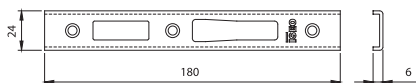

MULTIBLINDO Blachy 24 mm

Producent: Iseo



Blacha zaczepowa

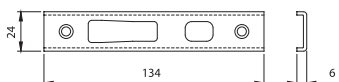

Do zamków Multiblindo i Blindo
Ze stali nierdzewnej matowej
U-kształtna, wymiar **180x24x6** mm

	Kod produktu			
Do zamka centralnego	IS-038-088	10		szt.



Blacha zaczepowa

Do rygli hakowych zamków Multiblindo
Ze stali nierdzewnej matowej
U-kształtna, wymiar **134x24x6** mm

	Kod produktu			
Do rygli hakowych	IS-038-089	10		szt.

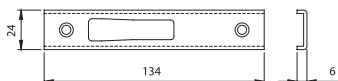

Blacha zaczepowa

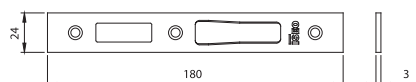

Do rygli obrotowych zamków Multiblindo
Ze stali nierdzewnej matowej
U-kształtna, wymiar **134x24x6** mm

	Kod produktu			
Do rygli obrotowych	IS-038-090	10		szt.



Blacha zaczepowa

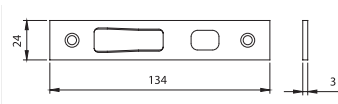

Do zamków Multiblindo i Blindo
Ze stali nierdzewnej matowej
Płaska, wymiar **180x24x3** mm

	Kod produktu			
Do zamka centralnego	IS-038-094	10		szt.



Blacha zaczepowa

Do rygli hakowych zamków Multiblindo
Ze stali nierdzewnej matowej
Płaska, wymiar **134x24x3** mm

	Kod produktu			
Do rygli hakowych	IS-038-095	10		szt.

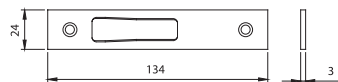

Blacha zaczepowa

Do rygli obrotowych zamków Multiblindo
Ze stali nierdzewnej matowej
Płaska, wymiar **134x24x3** mm



	Kod produktu			
Do rygli obrotowych	IS-038-096	10		szt.

MULTIBLINDO Blachy 22 mm

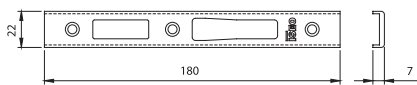
Producent: Iseo



**Blacha zaczepowa**

Do zamków Multiblindo i Blindo
Ze stali lakierowanej na czarno
U-kształtna, wymiar **180x22x7** mm

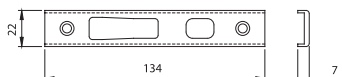
	Kod produktu	 	
Do zamka centralnego	IS-038-091	10	szt.

**Blacha zaczepowa**

Do rygli hakowych zamków Multiblindo
Ze stali lakierowanej na czarno
U-kształtna, wymiar **134x22x7** mm

	Kod produktu	 	
Do rygli hakowych	IS-038-092	10	szt.

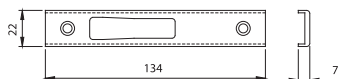

**Blacha zaczepowa**

Do rygli obrotowych zamków Multiblindo
Ze stali lakierowanej na czarno
U-kształtna, wymiar **134x22x7** mm

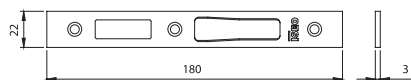
	Kod produktu	 	
Do rygli obrotowych	IS-038-093	10	szt.



**Blacha zaczepowa**

Do zamków Multiblindo i Blindo
Ze stali nierdzewnej matowej
Płaska, wymiar **180x22x3** mm

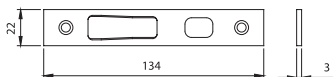
	Kod produktu	 	
Do zamka centralnego	IS-038-097	10	szt.



**Blacha zaczepowa**

Do rygli hakowych zamków Multiblindo
Ze stali nierdzewnej matowej
Płaska, wymiar **134x22x3** mm

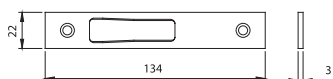
	Kod produktu	 	
Do rygli hakowych	IS-038-098	10	szt.

**Blacha zaczepowa**

Do rygli obrotowych zamków Multiblindo
Ze stali nierdzewnej matowej
Płaska, wymiar **134x22x3** mm

	Kod produktu	 	
Do rygli obrotowych	IS-038-099	10	szt.

MULTIBLINDO Zaczepy do blach

Producent: Iseo



Zaczep mechaniczny z regulacją

Do blach: IS-033-160/161/162/163/173/174/175/176
Regulacja głębokości

	Kod produktu		
Galwanizowany na biało	IS-040-890	10	szt.



Elektrozaczep

Do blach: IS-033-160/162/173/175
Odblokowany tylko podczas impulsu elektrycznego
Z dźwignią odblokowującą, regulacja głębokości
Napięcie: 12V AC 15W

	Kod produktu		
Do drzwi lewych	IS-040-900	10	szt.

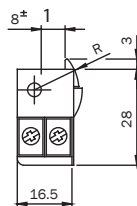
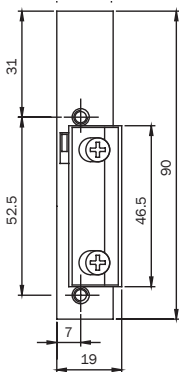

Elektrozaczep

Do blach: IS-033-161/163/174/176
Odblokowany tylko podczas impulsu elektrycznego
Z dźwignią odblokowującą, regulacja głębokości
Napięcie: 12V AC 15W

	Kod produktu		
Do drzwi prawych	IS-040-910	10	szt.

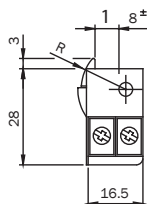
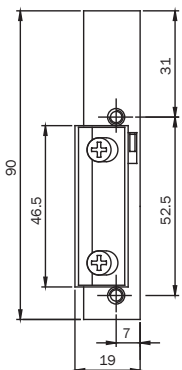

Zamek antywłamaniowy do drzwi profilowych

Mechanizm zębatkowy zapewnia płynną pracę zamka. Specjalnie wyprofilowane rygle góra/dół samoczynnie naprowadzają się w otwory blach zaczepowych ułatwiając zamknięcie drzwi nawet w przypadku braku liniowości skrzydła drzwiowego względem ościeżnicy.

Zamknięta kasetka zamka o grubości 15 mm umożliwia zastosowanie zamka w większości drzwi profilowych.

Performa jest odpowiednia zarówno do drzwi lewych, jak i prawych. Zaczep zamka można zastąpić rolką lub zaślepką, uzyskując nowe funkcjonalności.

Cechy charakterystyczne:

- zabezpieczenie KLASA 6 (wg EN 12209 i prEN 15685)
- rygle o zwiększonej odporności na nacisk (1000 kg) i próby wyłamania (600 kg)
- rozstaw 92 mm
- głębokości od 25 do 60 mm
- blacha U-kształtna lub płaska
- dostępne wersje: 1-punktowa i 3-punktowa
- zabezpieczenie kulkowe mechanizmu zębatkowego

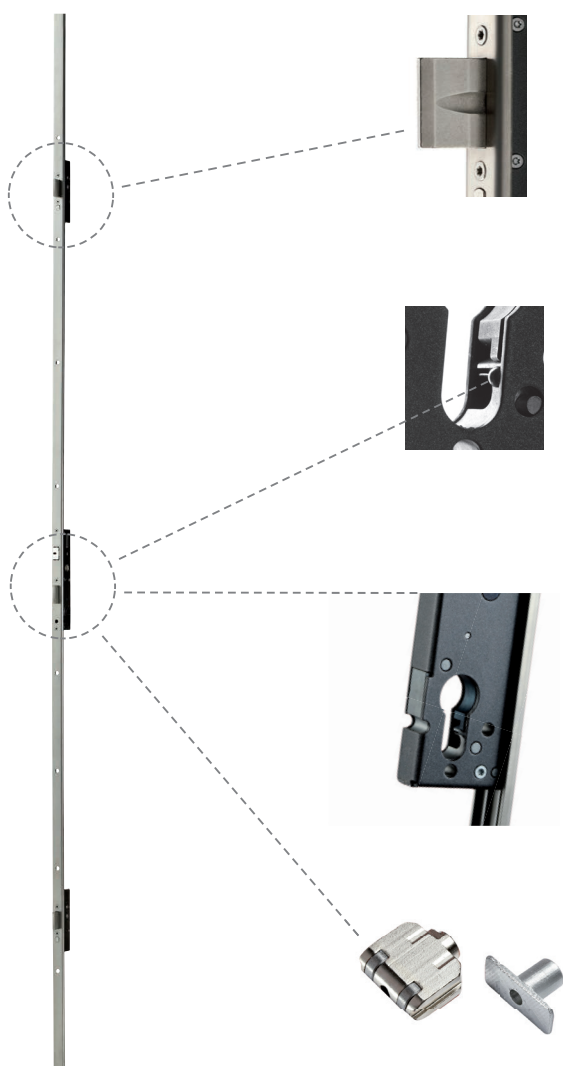

Rygle wysuwne (górn / dół)

Specjalnie zaprojektowany kształt rygli niweluje odkształcenia skrzydła drzwi, gwarantując prawidłowość pracy zamka nawet w przypadku, gdy skrzydło drzwiowe nie znajduje się w idealnej linii z ościeżnicą. Rygle samoczynnie naprowadzają się w otwory blach zaczepowych.

Zabezpieczenie kulkowe

Zamek posiada zabezpieczenie kulkowe przed przemieszczaniem się mechanizmu zębatkowego w przypadku braku wkładki bębnekowej. Dzięki temu po zainstalowaniu wkładki, zabierak idealnie dopasuje się do mechanizmu zębatkowego, zapewniając prawidłową pracę zamka.

Zamknięta kasetka

Zamknięta kasetka zamka zabezpieczająca mechanizm przed dostawaniem się różnego rodzaju zanieczyszczeń. Wąska kasetka zamka, o grubości zaledwie 15 mm umożliwia zastosowanie zamka w większości drzwi profilowych.

Dodatkowe wyposażenie

Rolki i zaślepki dedykowane do zamków Performa, pozwalają w łatwy sposób zmienić jego funkcjonalność.

PERFORMA Zamek przeciwwłamaniowy

Producent: Iseo

Klasyfikacja wg normy pr EN 15685:2009

3 | X | 8 | A | 0 | G | 6 | 0 | 3 |



Klasa zabezpieczenia: 6
Wielopunktowy, na wkładkę, rozstaw 92 mm, \varnothing 8 mm
Rygle wysuwne, hartowane, wysuw 20 mm
Zaczep z regulacją (opcjonalnie rolka lub zaślepka)
Blacha czołowa ze stali nierdzewnej matowej



Blacha czołowa U-kształtna	Kod produktu			
2300x24x6 mm, głębokość E= 25 mm	IS-7232-512528	NZ	1	szt.
2300x24x6 mm, głębokość E= 30 mm	IS-7232-513028		1	szt.
2300x24x6 mm, głębokość E= 35 mm	IS-7232-513528		1	szt.
2300x24x6 mm, głębokość E= 40 mm	IS-7232-514028	NZ	1	szt.
2300x24x6 mm, głębokość E= 45 mm	IS-7232-514528	NZ	1	szt.
2300x24x6 mm, głębokość E= 50 mm	IS-7232-515028		1	szt.
2300x24x6 mm, głębokość E= 55 mm	IS-7232-515528	NZ	1	szt.
2300x24x6 mm, głębokość E= 60 mm	IS-7232-516028	NZ	1	szt.

Blacha czołowa płaska	Kod produktu			
2300x24x3 mm, głębokość E= 25 mm	IS-7232-012528	NZ	1	szt.
2300x24x3 mm, głębokość E= 30 mm	IS-7232-013028	NZ	1	szt.
2300x24x3 mm, głębokość E= 35 mm	IS-7232-013528		1	szt.
2300x24x3 mm, głębokość E= 40 mm	IS-7232-014028	NZ	1	szt.
2300x24x3 mm, głębokość E= 45 mm	IS-7232-014528	NZ	1	szt.
2300x24x3 mm, głębokość E= 50 mm	IS-7232-015028	NZ	1	szt.
2300x24x3 mm, głębokość E= 55 mm	IS-7232-015528	NZ	1	szt.
2300x24x3 mm, głębokość E= 60 mm	IS-7232-016028	NZ	1	szt.

Opakowanie: zamek, 2 podkładki pod blachę czołową (tylko dla wersji U-kształtnej), śruby montażowe, instrukcja.

Na osobne zamówienie	Kod produktu
Blachy zaczepowe	IS-038-***
Rolka	IS-040-940
Zaślepka zaczepu	IS-040-950

Opis akcesoriów: Patrz → Performa Akcesoria

PERFORMA Zamek przeciwwłamaniowy

Producent: Iseo

Klasyfikacja wg normy EN 12209:2005

3 | X | 8 | 0 | 0 | G | 6 | H | A | 2 | 0



Klasa zabezpieczenia: 6
 Jednopunktowy, na wkładkę, rozstaw 92 mm, \varnothing 8 mm
 Rygiel wysuwny, hartowany, wysuw 20 mm
 Zaczep z regulacją (opcjonalnie rolka lub zaślepka)
 Blacha czołowa ze stali nierdzewnej matowej

Blacha czołowa U-kształtna 24 mm	Kod produktu			
313x24x6 mm, głębokość E= 30 mm	IS-7212-213028	1	10	szt.
313x24x6 mm, głębokość E= 35 mm	IS-7212-213528	1	10	szt.
313x24x6 mm, głębokość E= 40 mm	IS-7212-214028	NZ	10	szt.

Blacha czołowa płaska 24 mm	Kod produktu			
313x24x3 mm, głębokość E= 30 mm	IS-7212-113028	1	10	szt.
313x24x3 mm, głębokość E= 35 mm	IS-7212-113528	1	10	szt.
313x24x3 mm, głębokość E= 40 mm	IS-7212-114028	NZ	10	szt.

Blacha czołowa płaska 20 mm	Kod produktu			
313x20x3 mm, głębokość E= 30 mm	IS-7212-123028	NZ	10	szt.
313x20x3 mm, głębokość E= 35 mm	IS-7212-123528	NZ	10	szt.
313x20x3 mm, głębokość E= 40 mm	IS-7212-124028	NZ	10	szt.

Blacha czołowa płaska 16 mm	Kod produktu			
313x16x3 mm, głębokość E= 30 mm	IS-7212-133028	NZ	10	szt.
313x16x3 mm, głębokość E= 35 mm	IS-7212-133528	NZ	10	szt.
313x16x3 mm, głębokość E= 40 mm	IS-7212-134028	NZ	10	szt.

Opakowanie: zamek, 2 nylonowe podkładki (tylko dla wersji U-kształtnej), śruby montażowe, instrukcja.

Na osobne zamówienie	Kod produktu
Blacha zaczepowa	IS-038-***
Rolka	IS-040-940
Zaślepka zaczepu	IS-040-950

Opis akcesoriów: Patrz → Performa Akcesoria

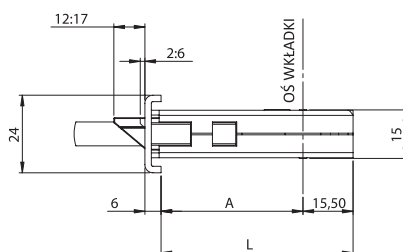
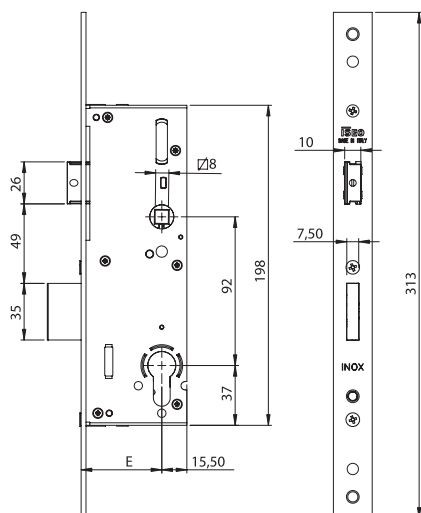

E	A	L
30	23	38.5
35	28	43.5
40	33	48.5

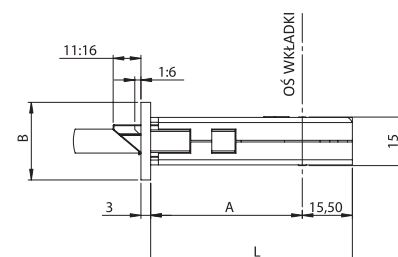

E	A	L	B
30	27	42.5	16
35	32	47.5	
40	37	52.5	
30	27	42.5	20
35	32	47.5	
40	37	52.5	
30	27	42.5	24
35	32	47.5	
40	37	52.5	

PERFORMA AKCESORIA

Producent: Iseo



Rolka
Do stosowania zamiast zaczepu

	Kod produktu			
Do wszystkich zamków	IS-040-940	10		szt.



Zaślepka
Do stosowania zamiast zaczepu

	Kod produktu			
Do wszystkich zamków	IS-040-950	10		szt.



Zaczep

	Kod produktu			
Do zamka 92 mm, głębokość 30/35/40/45/50/55/60 mm	IS-040-990	NZ	10	szt.
Do zamka 92 mm, głębokość 25 mm	IS-040-992	NZ	10	szt.

PERFORMA Blachy zaczepowe z KIESZENIĄ

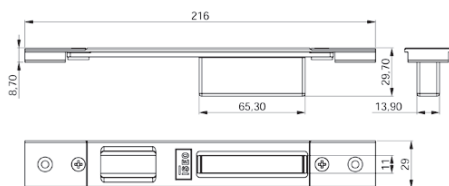

Producent: Iseo

**Blacha zaczepowa z regulacją**

Do zamków Performa

Ze stali lakierowanej na czarno

Wymiar **216x29** mm, kieszeńRegulacja pionowa 7-12 mm, pozioma ± 2 mm

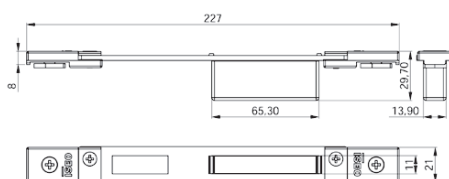

	Kod produktu			
Do zamka centralnego	IS-038-620	10		szt.

**Blacha zaczepowa z regulacją**

Do zamków Performa

Ze stali lakierowanej na czarno

Wymiar **227x22** mm, kieszeńRegulacja pionowa, pozioma ± 9 mm

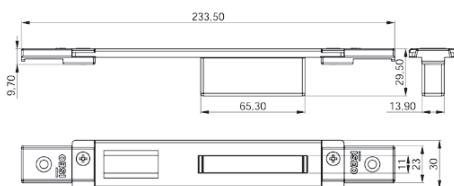

	Kod produktu			
Do zamka centralnego	IS-038-621	10		szt.

**Blacha zaczepowa z regulacją**

Do zamków Performa

Ze stali lakierowanej na czarno

Wymiar **233,5x30** mm, kieszeńRegulacja pozioma ± 9 mm

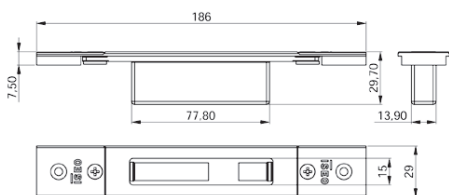

	Kod produktu			
Do zamka centralnego	IS-038-622	NZ	10	szt.

**Blacha zaczepowa z regulacją**

Do rygli zamków Performa

Ze stali lakierowanej na czarno

Wymiar **186x29** mm, kieszeńRegulacja pionowa 7-12 mm, pozioma ± 2 mm

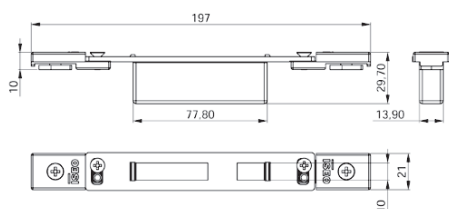

	Kod produktu			
Do rygli	IS-038-720	10		szt.

**Blacha zaczepowa z regulacją**

Do rygli zamków Performa

Ze stali lakierowanej na czarno

Wymiar **197x22** mm, kieszeńRegulacja pionowa, pozioma ± 9 mm



	Kod produktu			
Do rygli	IS-038-721	10		szt.

PERFORMA Blachy zaczepowe z KIESZENIĄ

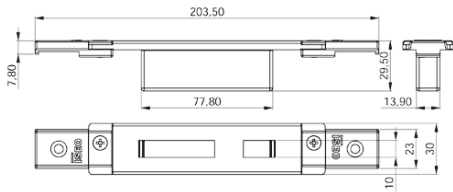
Producent: Iseo





Blacha zaczepowa z regulacją
Do rygli zamków Performa
Ze zła lakierowanego na czarno
Wymiar **203,5x30** mm, kieszeń
Regulacja pozioma ± 9 mm

	Kod produktu			
Do rygli	IS-038-722	NZ	10	szt.

PERFORMA Blachy zaczepowe 24 mm



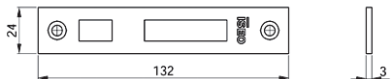

Blacha zaczepowa
Do zamków Performa
Ze stali nierdzewnej matowej
Płaska, wymiar **180x24x3** mm

	Kod produktu			
Do zamka centralnego	IS-038-230	10		szt.



Blacha zaczepowa
Do rygli zamków Performa
Ze stali nierdzewnej matowej
Płaska, wymiar **132x24x3** mm

	Kod produktu			
Do rygli	IS-038-220	10		szt.

ELECTA Zamek wielopunktowy

Producent: Iseo

Klasyfikacja wg normy pr EN 15685:2009

3 | X/C | 8 | A | 0 | G | 2 | 0 | 1



Na wkładkę, rozstaw 85 mm, \varnothing 8 mm
Rygle obrotowe, wysuw 24 mm, ZACZEP z regulacją / ROLKA z regulacją

ZACZEP z regulacją

Blacha czołowa U-kształtna ze stali lakierowanej na czarno

2300x24x6 mm, głębokość E= 30 mm

2300x24x6 mm, głębokość E= 35 mm

Kod produktu



IS-7851-00300

1 szt.

IS-7851-00350

NZ 1 szt.

Blacha czołowa płaska ze stali lakierowanej na czarno

2300x24x3 mm, głębokość E= 30 mm

2300x24x3 mm, głębokość E= 35 mm

Kod produktu

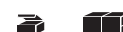

IS-7851-10300

NZ 1 szt.

IS-7851-10350

NZ 1 szt.

ROLKA z regulacją

Blacha czołowa U-kształtna ze stali lakierowanej na czarno

2300x24x6 mm, głębokość E= 30 mm

2300x24x6 mm, głębokość E= 35 mm

Kod produktu



IS-7852-00300

1 szt.

IS-7852-00350

NZ 1 szt.

Blacha czołowa płaska ze stali lakierowanej na czarno

2300x24x3 mm, głębokość E= 30 mm

2300x24x3 mm, głębokość E= 35 mm

Kod produktu



IS-7852-10300

1 szt.

IS-7852-10350

NZ 1 szt.

Opakowanie: zamek, 2 szyldy WB z wkrętami, 2 podkładki pod blachę czołową (tylko dla wersji U-kształtnej), śruby montażowe, instrukcja.



Na osobne zamówienie

Blacha zaczepowa

Kod produktu

IS-038-*

Gniazdo rolki do blachy zaczepowej

IS-040-880

Opis akcesoriów: Patrz → Electa Akcesoria

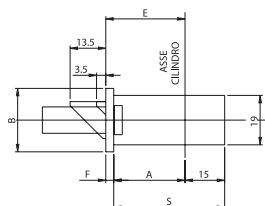

Codice						
Art.	E	A	S	BF		
78**	11	25	23	22	7	24
	30			27	42	
	35			32	47	

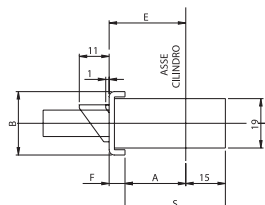

Codice						
Art.	EA	S	BF			
78**	01	25	2	18	33	24
	30			23	38	
	35			28	43	

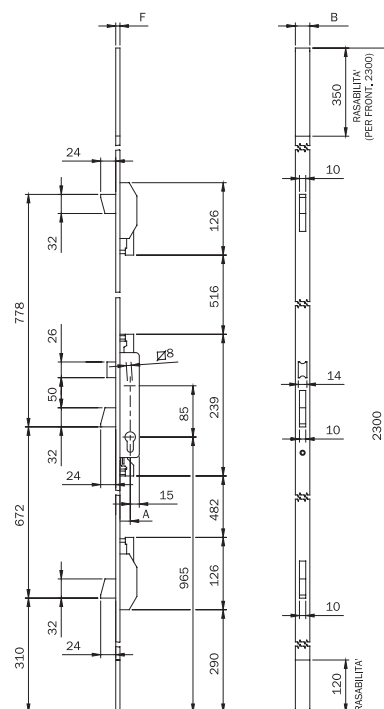

ELECTA Zamek jednopunktowy z zaczepem, INOX 22 mm

Producent: Iseo

Klasyfikacja wg normy EN 12209:2005

3 | X | 8 | 0 | 0 | G | 2 | H | A | 2 | 0



Na wkładkę, rozstaw 85 mm, \varnothing 8 mm
Blacha czołowa 290x22x3 mm ze stali nierdzewnej matowej
Rygiel obrotowy, wysuw 24 mm, ZACZEP z regulacją

	Kod produktu			
Głębokość E=25 mm	IS-7811-02252	1	10	szt.
Głębokość E=30 mm	IS-7811-02302	1	10	szt.
Głębokość E=35 mm	IS-7811-02352	1	10	szt.

Opakowanie: zamek, 2 szyldy WB z wkrętami, dwie podkładki pod blachę czołową, śruby montażowe, instrukcja.

Na osobne zamówienie	Kod produktu
Blacha zaczepowa	IS-038*

Opis akcesoriów: Patrz → Electa Blachy zaczepowe

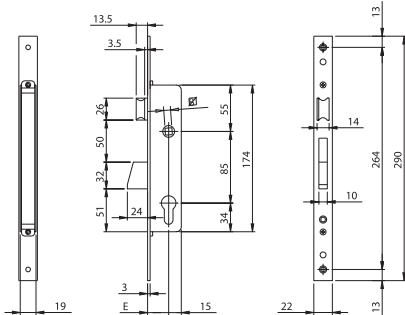

ELECTA Zamek jednopunktowy z rolką, INOX 22 mm

Producent: Iseo

Klasyfikacja wg normy EN 12209:2005

3 | C | 8 | 0 | 0 | G | 2 | H | A | 0 | 0



Na wkładkę
Blacha czołowa 290x22x3 mm ze stali nierdzewnej matowej
Rygiel obrotowy, wysuw 24 mm, ROLKA z regulacją

	Kod produktu			
Głębokość E=25 mm	IS-7812-02252	1	10	szt.
Głębokość E=30 mm	IS-7812-02302	1	10	szt.
Głębokość E=35 mm	IS-7812-02352	1	10	szt.

Opakowanie: zamek, 2 szyldy WB z wkrętami, dwie podkładki pod blachę czołową, śruby montażowe, instrukcja.

Na osobne zamówienie	Kod produktu
Blacha zaczepowa	IS-038*
Gniazdo rolki do blachy zaczepowej	IS-040-880

Opis akcesoriów: Patrz → Electa Blachy zaczepowe

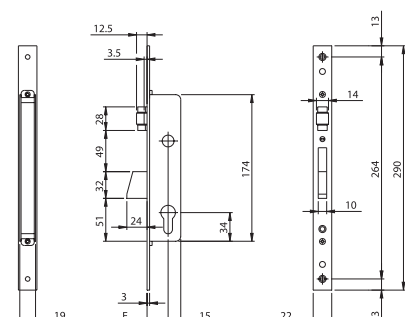

ELECTA Zamek jednopunktowy, INOX 22 mm

Producent: Iseo

Klasyfikacja wg normy EN 12209:2005

3 | C | 8 | 0 | 0 | G | 2 | H | A | 0 | 0



Na wkładkę
Blacha czołowa 290x22x3 mm ze stali nierdzewnej matowej
Rygiel obrotowy, wysuw 24 mm

	Kod produktu			
Głębokość E=25 mm	IS-7813-02252	NZ	10	szt.
Głębokość E=30 mm	IS-7813-02302	1	10	szt.
Głębokość E=35 mm	IS-7813-02352	1	10	szt.

Opakowanie: zamek, 2 szyldy WB z wkrętami, dwie podkładki pod blachę czołową, śruby montażowe, instrukcja.

Na osobne zamówienie	Kod produktu
Blacha zaczepowa	IS-038*

Opis akcesoriów: Patrz → Electa Blachy zaczepowe

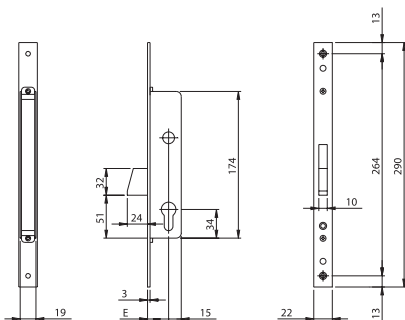

ELECTA Zamek jednopunktowy, INOX 22 mm

Producent: Iseo

Klasyfikacja wg normy EN 12209:2005

3 | C | 8 | 0 | 0 | G | 2 | L | A | 0 | 0



Na wkładkę
Blacha czołowa 290x22x3 mm ze stali nierdzewnej matowej
Rygiel hakowy, wysuw 18 mm, prześwit pod hakiem 8 mm

	Kod produktu			
Głębokość E=25 mm	IS-7814-02252	NZ	10	szt.
Głębokość E=30 mm	IS-7814-02302	1	10	szt.
Głębokość E=35 mm	IS-7814-02352	1	10	szt.

Opakowanie: zamek, 2 szyldy WB z wkrętami, dwie podkładki pod blachę czołową, śruby montażowe, instrukcja.

Na osobne zamówienie	Kod produktu
Blacha zaczepowa	IS-038*

Opis akcesoriów: Patrz → Electa Blachy zaczepowe

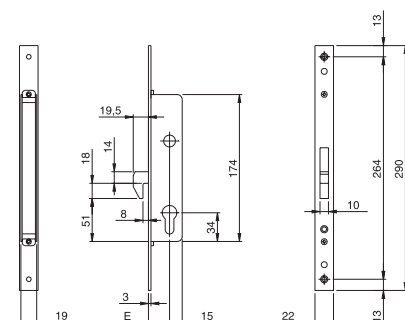

ELECTA Zamek jednopunktowy z zaczepem, INOX 24 mm

Producent: Iseo

Klasyfikacja wg normy EN 12209:2005

3 | X | 8 | 0 | 0 | G | 2 | H | A | 2 | 0



Na wkładkę, rozstaw 85 mm, \varnothing 8 mm
Blacha czołowa 290x24x3 mm ze stali nierdzewnej matowej
Rygiel obrotowy, wysuw 24 mm, ZACZEP z regulacją

	Kod produktu			
Głębokość E=25 mm	IS-781-251-B	1	10	szt.
Głębokość E=30 mm	IS-781-301-B	1	10	szt.
Głębokość E=35 mm	IS-781-351-B	1	10	szt.

Opakowanie: zamek, 2 szyldy WB z wkretami, dwie podkładki pod blachę czołową, śruby montażowe, instrukcja.

Na osobne zamówienie	Kod produktu
Blacha zaczepowa	IS-038*

Opis akcesoriów: Patrz → Electa Blachy zaczepowe

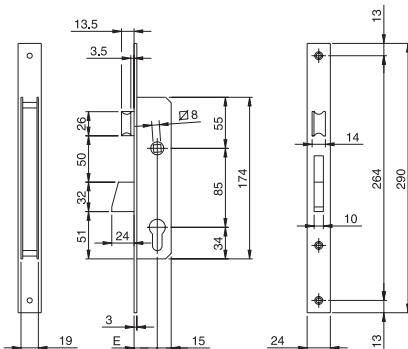

ELECTA Zamek jednopunktowy z rolką, INOX 24 mm

Producent: Iseo

Klasyfikacja wg normy EN 12209:2005

3 | C | 8 | 0 | 0 | G | 2 | H | A | 0 | 0



Na wkładkę
Blacha czołowa 290x24x3 mm ze stali nierdzewnej matowej
Rygiel obrotowy, wysuw 24 mm, ROLKA z regulacją

	Kod produktu			
Głębokość E=25 mm	IS-781-252-B	1	10	szt.
Głębokość E=30 mm	IS-781-302-B	1	10	szt.
Głębokość E=35 mm	IS-781-352-B	1	10	szt.

Opakowanie: zamek, 2 szyldy WB z wkretami, dwie podkładki pod blachę czołową, śruby montażowe, instrukcja.

Na osobne zamówienie	Kod produktu
Blacha zaczepowa	IS-038*
Gniazdo rolki do blachy zaczepowej	IS-040-880

Opis akcesoriów: Patrz → Electa Blachy zaczepowe

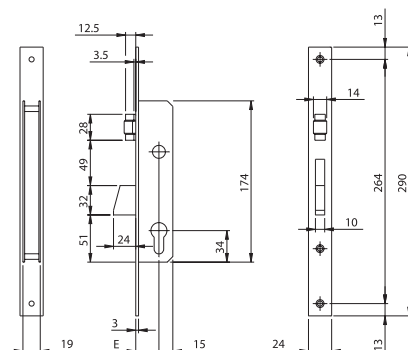

ELECTA Zamek jednopunktowy, INOX 24 mm

Producent: Iseo

Klasyfikacja wg normy EN 12209:2005

3 | C | 8 | 0 | 0 | G | 2 | H | A | 0 | 0



Na wkładkę
Blacha czołowa 290x24x3 mm ze stali nierdzewnej matowej
Rygiel obrotowy, wysuw 24 mm

	Kod produktu			
Głębokość E=25 mm	IS-781-253-B	1	10	szt.
Głębokość E=30 mm	IS-781-303-B	1	10	szt.
Głębokość E=35 mm	IS-781-353-B	1	10	szt.

Opakowanie: zamek, 2 szyldy WB z wkrętami, dwie podkładki pod blachę czołową, śruby montażowe, instrukcja.

Na osobne zamówienie	Kod produktu
Blacha zaczepowa	IS-038*

Opis akcesoriów: Patrz → Electa Blachy zaczepowe

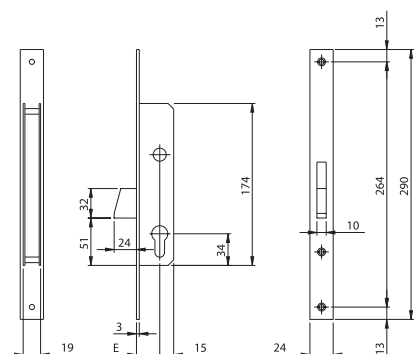

ELECTA Zamek jednopunktowy, INOX 24 mm

Producent: Iseo

Klasyfikacja wg normy EN 12209:2005

3 | C | 8 | 0 | 0 | G | 2 | L | A | 0 | 0



Na wkładkę
Blacha czołowa 290x24x3 mm ze stali nierdzewnej matowej
Rygiel hakowy, wysuw 18 mm, prześwit pod hakiem 8 mm

	Kod produktu			
Głębokość E=25 mm	IS-781-254-B	1	10	szt.
Głębokość E=30 mm	IS-781-304-B	1	10	szt.
Głębokość E=35 mm	IS-781-354-B	1	10	szt.

Opakowanie: zamek, 2 szyldy WB z wkrętami, dwie podkładki pod blachę czołową, śruby montażowe, instrukcja.

Na osobne zamówienie	Kod produktu
Blacha zaczepowa	IS-038*

Opis akcesoriów: Patrz → Electa Blachy zaczepowe

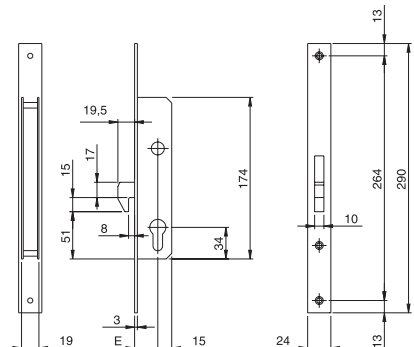

ELECTA Zamek jednopunktowy z zaczepem, INOX 24 mm

Producent: Iseo

Klasyfikacja wg normy EN 12209:2005

3 | X | 8 | 0 | 0 | G | 2 | H | A | 2 | 0



Na wkładkę, rozstaw 85 mm, \varnothing 8 mm
Blacha czołowa 290x24x3 mm ze stali nierdzewnej matowej
Rygiel hakowy, wysuw 24 mm, prześwit pod hakiem 14 mm, ZACZEP z regulacją

	Kod produktu			
Głębokość E=25 mm	IS-7815-70250	NZ	10	szt.
Głębokość E=30 mm	IS-7815-70300	NZ	10	szt.
Głębokość E=35 mm	IS-7815-70350	NZ	10	szt.

Opakowanie: zamek, 2 szyldy WB z wkrętami, dwie podkładki pod blachę czołową, śruby montażowe, instrukcja.

Na osobne zamówienie	Kod produktu
Blacha zaczepowa	IS-038*

Opis akcesoriów: Patrz → Electa Blachy zaczepowe

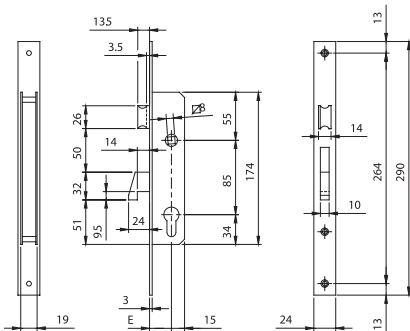

ELECTA Zamek jednopunktowy, INOX 24 mm

Producent: Iseo

Klasyfikacja wg normy EN 12209:2005

3 | C | 8 | 0 | 0 | G | 2 | L | A | 0 | 0



Na wkładkę
Blacha czołowa 290x24x3 mm ze stali nierdzewnej matowej
Rygiel hakowy, wysuw 24 mm, prześwit pod hakiem 14 mm

	Kod produktu			
Głębokość E=25 mm	IS-7814-70250	1	10	szt.
Głębokość E=30 mm	IS-7814-70300	1	10	szt.
Głębokość E=35 mm	IS-7814-70350	1	10	szt.

Opakowanie: zamek, 2 szyldy WB z wkrętami, dwie podkładki pod blachę czołową, śruby montażowe, instrukcja.

Na osobne zamówienie	Kod produktu
Blacha zaczepowa	IS-038*

Opis akcesoriów: Patrz → Electa Blachy zaczepowe

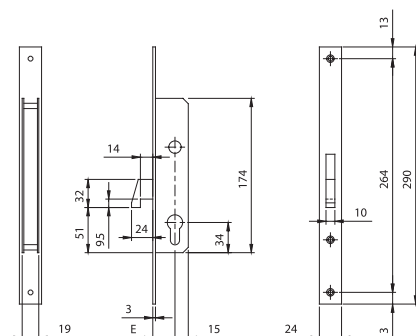

ELECTA Zamek jednopunktowy z zaczepem, IFZ 24 mm

Producent: Iseo

Klasyfikacja wg normy EN 12209:2005

3 | X | 8 | 0 | 0 | G | 2 | H | A | 2 | 0



Na wkładkę, rozstaw 85 mm, \varnothing 8 mm
 Blacha czołowa 290x24x3 mm ze stali galwanizowanej na biało
 Rygiel obrotowy, wysuw 24 mm, ZACZEP z regulacją

	Kod produktu			
Głębokość E=25 mm	IS-781-251-IFZ	1	10	szt.
Głębokość E=30 mm	IS-781-301-IFZ	1	10	szt.
Głębokość E=35 mm	IS-781-351-IFZ	1	10	szt.

Opakowanie: zamek, 2 szyldy WB z wkretami, dwie podkładki pod blachę czołową, śruby montażowe, instrukcja.

Na osobne zamówienie	Kod produktu
Blacha zaczepowa	IS-038*

Opis akcesoriów: Patrz → Electa Blachy zaczepowe

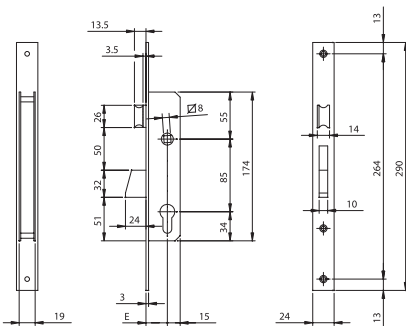

ELECTA Zamek jednopunktowy z rolką, IFZ 24 mm

Producent: Iseo

Klasyfikacja wg normy EN 12209:2005

3 | C | 8 | 0 | 0 | G | 2 | H | A | 0 | 0



Na wkładkę
 Blacha czołowa 290x24x3 mm ze stali galwanizowanej na biało
 Rygiel obrotowy, wysuw 24 mm, ROLKA z regulacją

	Kod produktu			
Głębokość E=25 mm	IS-781-252-IFZ	1	10	szt.
Głębokość E=30 mm	IS-781-302-IFZ	1	10	szt.
Głębokość E=35 mm	IS-781-352-IFZ	1	10	szt.

Opakowanie: zamek, 2 szyldy WB z wkretami, dwie podkładki pod blachę czołową, śruby montażowe, instrukcja.

Na osobne zamówienie	Kod produktu
Blacha zaczepowa	IS-038*
Gniazdo rolki do blachy zaczepowej	IS-040-880

Opis akcesoriów: Patrz → Electa Blachy zaczepowe

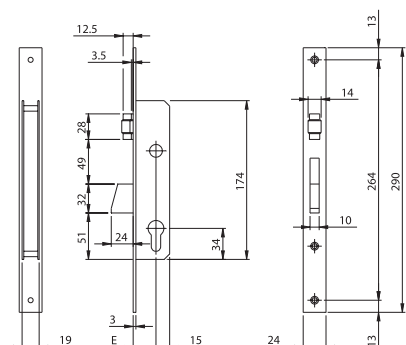

ELECTA Zamek jednopunktowy, IFZ 24 mm

Producent: Iseo

Klasyfikacja wg normy EN 12209:2005

3 | C | 8 | 0 | 0 | G | 2 | H | A | 0 | 0



Na wkładkę
Blacha czołowa 290x24x3 mm ze stali galwanizowanej na biało
Rygiel obrotowy, wysuw 24 mm

	Kod produktu			
Głębokość E=25 mm	IS-781-253-IFZ	1	10	szt.
Głębokość E=30 mm	IS-781-303-IFZ	1	10	szt.
Głębokość E=35 mm	IS-781-353-IFZ	1	10	szt.

Opakowanie: zamek, 2 szyldy WB z wkrętami, dwie podkładki pod blachę czołową, śruby montażowe, instrukcja.

Na osobne zamówienie	Kod produktu
Blacha zaczepowa	IS-038*

Opis akcesoriów: Patrz → Electa Blachy zaczepowe

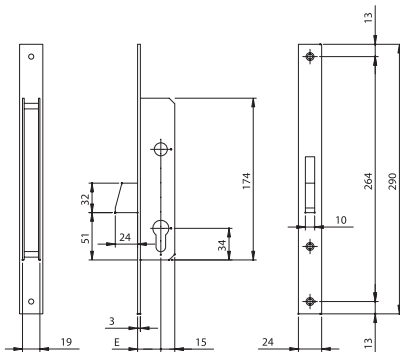

ELECTA Blachy zaczepowe z KIESZENIĄ

Producent: Iseo

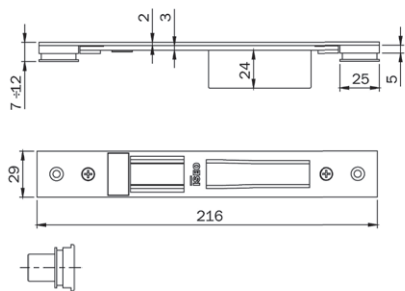

Blacha zaczepowa z regulacją

Do zamków Multiblindo, Blindo, Electa

Ze stali lakierowanej na czarno

Wymiar **216x29** mm, kieszeń (opcjonalnie gniazdo rolki)

Regulacja pionowa 7-12 mm, pozioma ±2 mm

	Kod produktu			
Do zamka centralnego	IS-038-6001	10		szt.

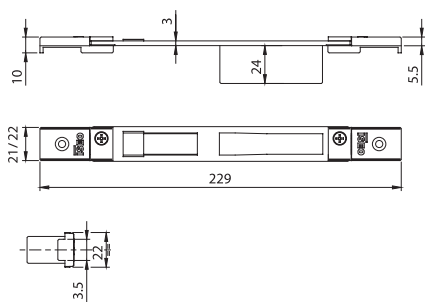

Blacha zaczepowa z regulacją

Do zamków Multiblindo, Blindo, Electa

Ze stali lakierowanej na czarno

Wymiar **229x21/22** mm, kieszeń (opcjonalnie gniazdo rolki)

Regulacja pionowa, pozioma ±9 mm

	Kod produktu			
Do zamka centralnego	IS-038-6011	10		szt.

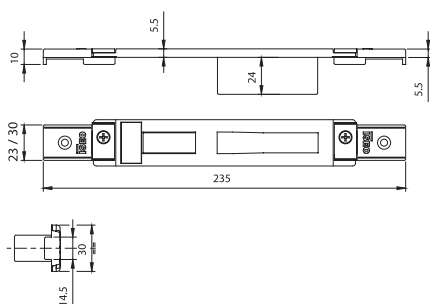

Blacha zaczepowa z regulacją

Do zamków Multiblindo, Blindo, Electa

Ze stali lakierowanej na czarno

Wymiar **235x23/30** mm, kieszeń (opcjonalnie gniazdo rolki)

Regulacja pozioma ±9 mm

	Kod produktu			
Do zamka centralnego	IS-038-6021	10		szt.

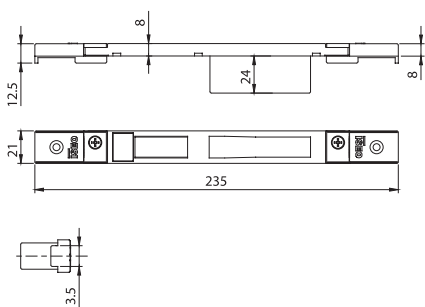

Blacha zaczepowa z regulacją

Do zamków Multiblindo, Blindo, Electa

Ze stali lakierowanej na czarno

Wymiar **235x21** mm, kieszeń (opcjonalnie gniazdo rolki)

Regulacja pozioma ±9 mm

	Kod produktu			
Do zamka centralnego	IS-038-6031	10		szt.

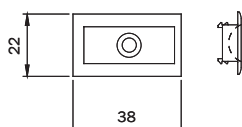

Gniazdo rolki

Do blach zaczepowych IS-038-60*

	Kod produktu			
Nylon czarny	IS-040-880	10		szt.

ELECTA Blachy zaczepowe z KIESZENIĄ

Producent: Iseo

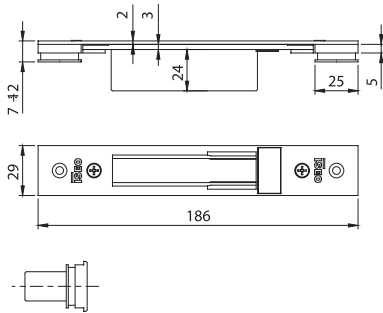



Blacha zaczepowa z regulacją

Do rygli obrotowych zamków Multiblindo, Blindo, Electa

Ze stali lakierowanej na czarno

Wymiar **186x29** mm, kieszeń

Regulacja pionowa 7-12 mm, pozioma ±2 mm

	Kod produktu			
Do rygli obrotowych	IS-038-7001	10		szt.

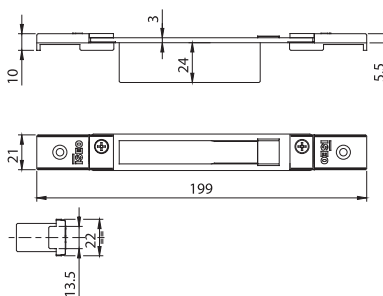



Blacha zaczepowa z regulacją

Do rygli obrotowych zamków Multiblindo, Blindo, Electa

Ze stali lakierowanej na czarno

Wymiar **199x21** mm, kieszeń

Regulacja pionowa 7-12 mm, pozioma ±2 mm

	Kod produktu			
Do rygli obrotowych	IS-038-7011	10		szt.

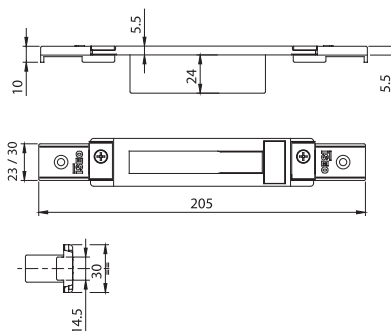



Blacha zaczepowa z regulacją

Do rygli obrotowych zamków Multiblindo, Blindo, Electa

Ze stali lakierowanej na czarno

Wymiar **205x23/30** mm, kieszeń

Regulacja pozioma ±9 mm

	Kod produktu			
Do rygli obrotowych	IS-038-7021	10		szt.

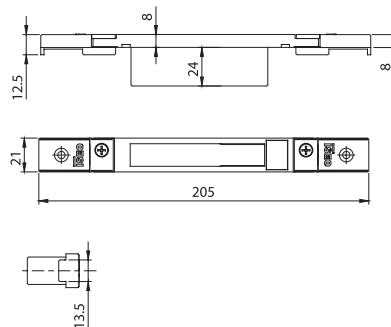

Blacha zaczepowa z regulacją

Do rygli obrotowych zamków Multiblindo, Blindo, Electa

Ze stali lakierowanej na czarno

Wymiar **205x21** mm, kieszeń

Regulacja pozioma ±9 mm



	Kod produktu			
Do rygli obrotowych	IS-038-7031	10		szt.

ELECTA Blachy zaczepowe

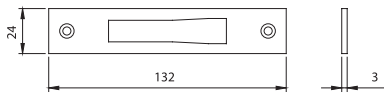
Producent: Iseo



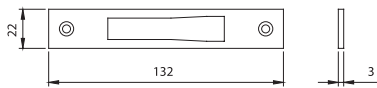

Blacha zaczepowa
Do rygli zamków Electa
Ze stali nierdzewnej matowej
Płaska, wymiar **132x24x3** mm

	Kod produktu	 
Do rygli	IS-038-020	10 szt.



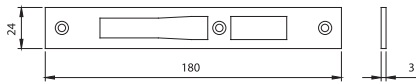

Blacha zaczepowa
Do rygli zamków Electa
Ze stali nierdzewnej matowej
Płaska, wymiar **132x22x3** mm

	Kod produktu	 
Do rygli	IS-038-021	10 szt.



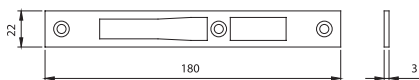

Blacha zaczepowa
Do zamków Electa
Ze stali nierdzewnej matowej
Płaska, wymiar **180x24x3** mm

	Kod produktu	 
Do zamka centralnego	IS-038-030	10 szt.



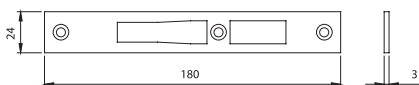

Blacha zaczepowa
Do zamków Electa
Ze stali nierdzewnej matowej
Płaska, wymiar **180x22x3** mm

	Kod produktu	 
Do zamka centralnego	IS-038-031	10 szt.



Blacha zaczepowa
Do zamków hakowych Electa
Ze stali galwanizowanej na biało
Wymiar **180x24x3** mm

	Kod produktu	 
Do zamka centralnego	IS-038-033	10 szt.

IS 741 Zamek jednopunktowy z zaczepem

Producent: Iseo



Na wkładkę, rozstaw 85 mm, \varnothing 8 mm
Błacha czołowa 238x22x3 mm ze stali chromowanej
Rygiel wysuwny, wysuw 15 mm, ZACZEP

	Kod produktu			
Głębokość E=25 mm	IS-741-253	1	10	szt.
Głębokość E=30 mm	IS-741-303	1	10	szt.
Głębokość E=35 mm	IS-741-353	1	10	szt.

Opakowanie: zamek, śruba mocująca do wkładki.

Na osobne zamówienie	Kod produktu
Błacha zaczepowa	IS-033-08*

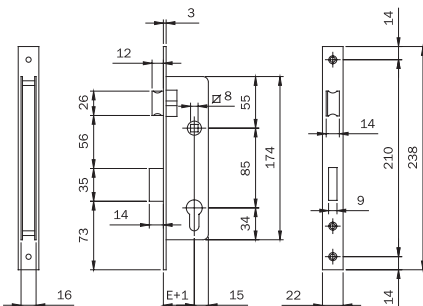

IS 743 Zamek jednopunktowy z rolką

Producent: Iseo



Na wkładkę
Błacha czołowa 238x22x3 mm ze stali chromowanej
Rygiel wysuwny, wysuw 15 mm, ROLKA

	Kod produktu			
Głębokość E=25 mm	IS-743-253	NZ	10	szt.
Głębokość E=30 mm	IS-743-303	NZ	10	szt.
Głębokość E=35 mm	IS-743-353	NZ	10	szt.

Opakowanie: zamek, śruba mocująca do wkładki.

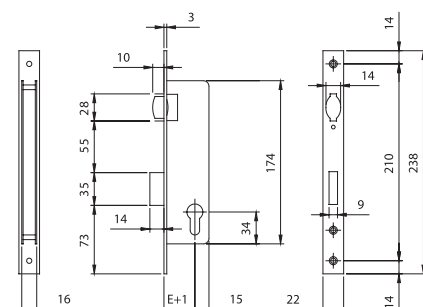

Na osobne zamówienie	Kod produktu
Błacha zaczepowa	IS-033-08*



Blacha zaczepowa

Do zamków IS-741/743

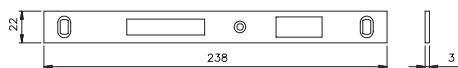

Wymiar **238x22x3** mm

	Kod produktu		
Ze stali nierdzewnej matowej	IS-033-080	10	szt.
Ze stali chromowanej	IS-033-083	10	szt.



Podkładka pod blachę czołową zamka

Wymiar **290x25x3** mm

	Kod produktu		
Z nylonu w kolorze czarnym	IS-038-002	10	szt.

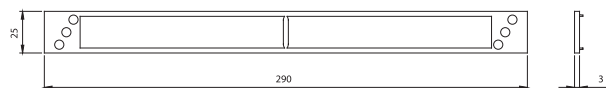

Komplet podkładek pod blachę czołową zamka

	Kod produktu			
Z nylonu w kolorze czarnym	IS-038-004	NZ	10	kpl.

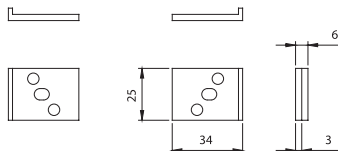

Z1T INOX Zamek wpuszczany

Produkcja: Włochy



Klasyfikacja wg normy EN 12209:2005
3 | C | 5 | 1 | 0 | F | 4 | H | C | 1 | 0

Wykonany w całości ze stali nierdzewnej
Rozstaw 72 mm, głębokość 50 lub 60 mm, \varnothing 8 mm
Blacha czołowa 235x20x3 mm ze stali nierdzewnej matowej (zaokrąglona)
Uniwersalny lewy/prawy
Max. ciężar drzwi 200 kg

	Kod produktu			
Głębokość 50 mm	SN-Z1T-IS-508C220TR	NZ	24	szt.
Głębokość 60 mm	SN-Z1T-IS-608C220TR	NZ	24	szt.

Opakowanie: zamek, blacha zaczepowa płaska, wkręty do montażu.

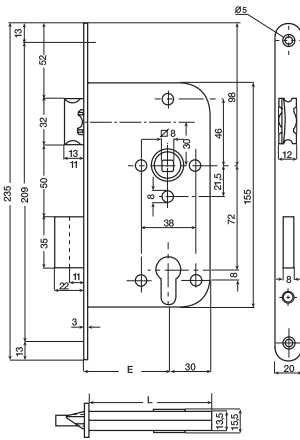

Inne głębokości - na zapytanie.

Z1P Zamek wpuszczany PRZECIWPANICZNY

Produkcja: Włochy



Klasyfikacja wg normy EN 12209:2005
3 | C | 5 | 1 | 0 | F | 4 | H | C | 1 | 0

Do okucia zewnętrznego gałka stała
Rozstaw 72 mm, głębokość 60 mm, \varnothing 8 mm (orzeczek dzielony)
Blacha czołowa 235x20x3 mm ze stali nierdzewnej matowej (zaokrąglona)
Uniwersalny lewy/prawy
Max. ciężar drzwi 200 kg
Od wewnątrz: klucz wkładki porusza rygiel, klamka porusza zaczep i rygiel jednocześnie
Od zewnątrz: rygiel i zaczep poruszany tylko kluczem wkładki

	Kod produktu			
Głębokość 55 mm	SN-Z1P-IS-558C220TR	NZ	24	szt.
Głębokość 60 mm	SN-Z1P-IS-608C220TR	NZ	24	szt.

Opakowanie: zamek, blacha zaczepowa płaska, wkręty do montażu.

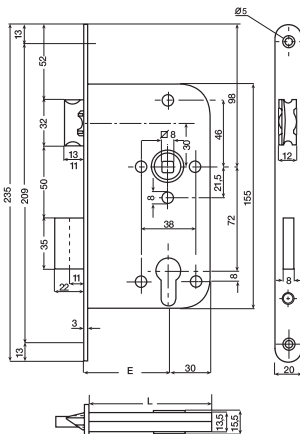

Inne głębokości - na zapytanie.

IS 216 Zamek wpuszczany

Producent: Iseo



Klasyfikacja wg normy EN 12209
3 | M | 3 | 1 | 0 | C | 2 | H | A | 2 | 0

Rozstaw 72 mm, głębokość 65 mm, \varnothing 9 mm
 Blacha czołowa 24x3 mm ze stali galwanizowanej na biało
 Uniwersalny lewy/prawy
 Jednopunktowy, ZACZEP i RYGIEL
 Od wewnątrz / od zewnątrz: rygiel i zaczep poruszane kluczem wkładki, klamka porusza tylko zaczep

	Kod produktu			
Galwanizowany na biało	IS-216-120654	1	10	szt.
Galwanizowany na biało	IS-216-120654I	25		szt.

Na osobne zamówienie	Kod produktu
Blacha zaczepowa	IS-032-094

Opis akcesoriów: Patrz → Zamki IS 216 / 212 / 651 Akcesoria

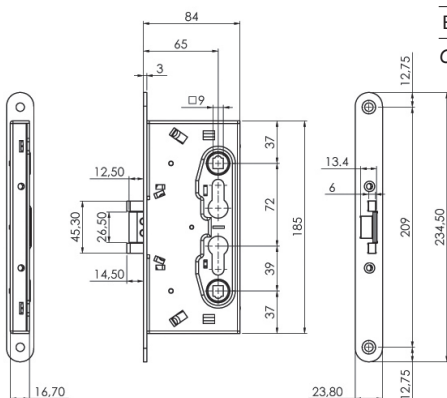

Zamek przeciwpożarowy z funkcją paniczną IS 214

Patrz → Rozdział: Zamknięcia ewakuacyjne, strony: 109-110.



IS 212 Przeciw-zamek wpuszczany

Producent: Iseo



Klasyfikacja wg normy EN 1125
3 | 7 | 6 | B | 1 | 4 | 2 | 2 | A | A

Głębokość 65 mm
 Blacha czołowa 24x3 mm ze stali galwanizowanej na biało
 Do skrzydła biernego drzwi dwuskrzydłowych, pełni funkcję zasuwę czołowej
 Dźwignia w blasze czołowej porusza prętami
 Gwintowane gniazda do prętów ryglujących z wysuwem 17 mm

	Kod produktu			
Galwanizowany na biało	IS-212-000654	1	10	szt.

Na osobne zamówienie	Kod produktu
Zamek przeciwpożarowy	IS-216-120654

Opis akcesoriów: Patrz → Zamki IS 216 / 212 / 651 Akcesoria

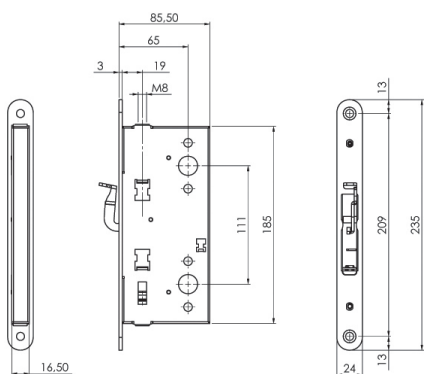

Zamki IS 216 / 212/ 651 AKCESORIA

Producent: Iseo

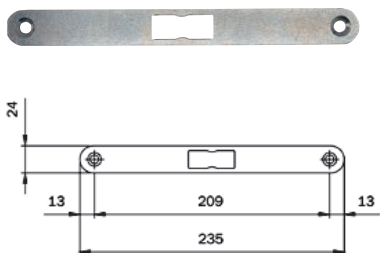

Błacha zaczepowa płaska

Wymiar 235x24x3 mm
Uniwersalna lewa/prawa
Materiał: stal
Do zamków wpuszczanych IS-216* lub IS-214*

	Kod produktu			
Galwanizowana na biało	IS-032-094	10		szt.



Zaczep automatyczny do skrzydła biernego

	Kod produktu			
Wymiar wewnętrzny: \varnothing 10 mm Wymiar zewnętrzny: \varnothing 19,5 mm	IS-032-144	10		szt.

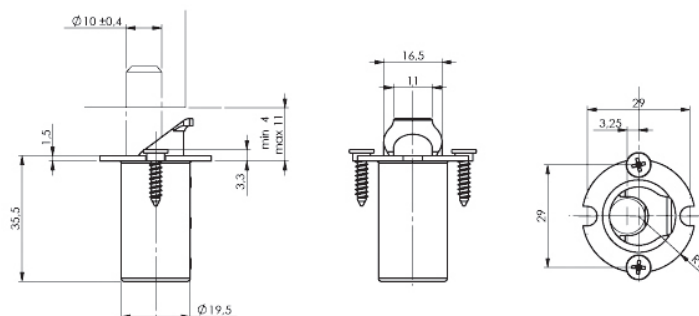

Podkładka dystansowa do zaczepu automatycznego

	Kod produktu			
Grubość 1 mm	IS-032-714	NZ	10	szt.
Grubość 2 mm	IS-032-724	NZ	10	szt.



Górne gniazdo rygla do skrzydła biernego

	Kod produktu			
Czarne	IS-032-154	10		szt.

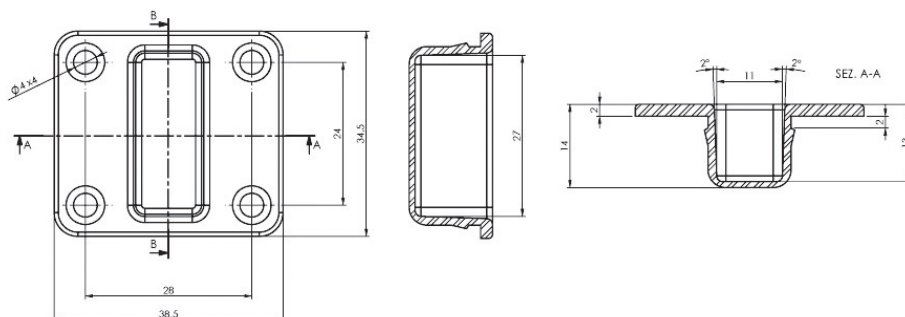



Zamki IS 216 / 212/ 651 AKCESORIA

Producent: Iseo



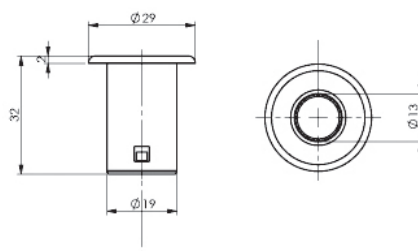

Maskownica podłogowa do skrzydła biernego

	Kod produktu			
Czarna, wymiar wewnętrzny/zewnętrzny: Ø 13 mm / Ø 19 mm	IS-032-164	10		szt.



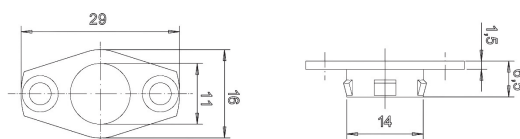

Dolne gniazdo rygła do skrzydła biernego

	Kod produktu			
Czarne	IS-032-174	10		szt.



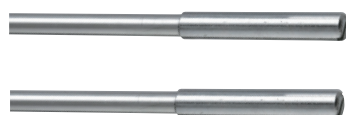

Podkładka dystansowa do gniazda dolnego

	Kod produktu			
Grubość 3 mm	IS-032-704	NZ	10	szt.



Pręty ryglujące góra/dół do przeciw-zamka IS-212

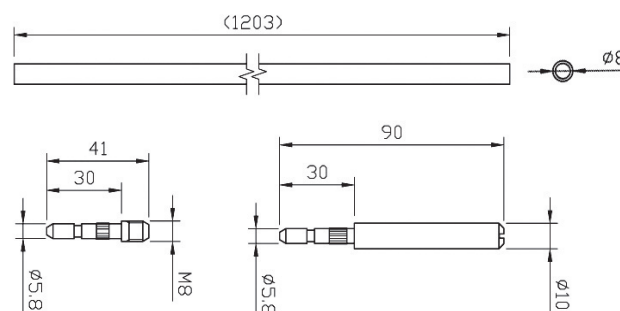

	Kod produktu			
Galwanizowane na biało	IS-032-184	10		kpl.



Zamki IS 216 / 212/ 651 AKCESORIA

Producent: Iseo

Przedłużenie prętów ryglujących

	Kod produktu	 
Do drzwi o wysokości max 3400 mm	IS-032-1A4	10 kpl.

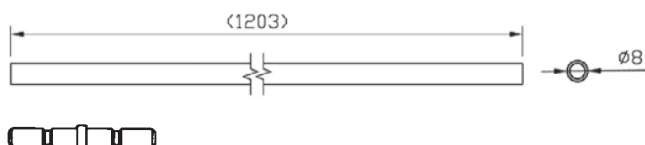

ZAMKNIĘCIA
EWAKUACYJNE

ZAMKI

WKŁADKI
BĘBENKOWE

KLAMKI I
UCHWYTY

ZAWIASY



SYSTEMY
PRZESUWNE

SYSTEMY
DO SZKŁA

WYPOSAŻENIE
DODATKOWE





Trzpień \varnothing 9 mm

	Kod produktu	 
Długość 125 mm	IS-947-900	NZ 1 szt.





Trzpień dzielony \varnothing 9 mm

	Kod produktu	 
Długość 55/38 mm	IS-947-910	1 szt.
Długość 55/55 mm	IS-947-920	1 szt.



Trzpień jednostronny \varnothing 9 mm z pierścieniem (Seegera)

	Kod produktu	 
Długość 62 mm	IS-947-930	1 szt.

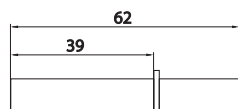

IS 651 Zamek wpuszczany

Producent: Iseo



Rozstaw 72 mm, głębokość 55 mm, \varnothing 8 mm
 Blacha czołowa 20x3 mm ze stali galwanizowanej na biało
 Uniwersalny lewy/prawy
 Jednopunktowy, ZACZEP i RYGIEL
 Od wewnątrz / od zewnątrz: rygiel i zaczep poruszane kluczem wkładki, klamka porusza tylko zaczep

	Kod produktu		
Galwanizowany na biało	IS-651-201554I	25	szt.

Opakowanie: zamek.

Na osobne zamówienie	Kod produktu
Blacha zaczepowa	IS-032-094

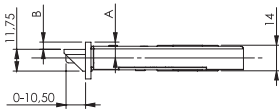
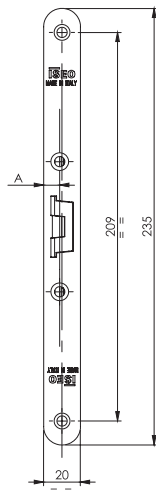
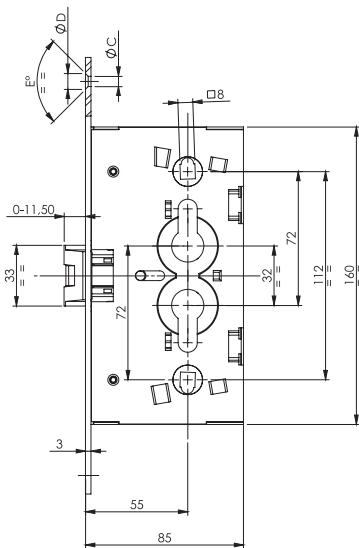

Blacha zaczepowa płaska

Wymiar 235x24x3 mm
 Uniwersalna lewa/prawa
 Materiał: stal
 Do zamków wpuszczanych IS-216* lub IS-214*

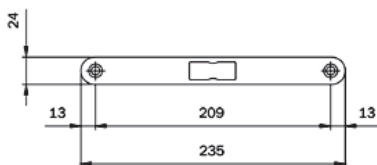

	Kod produktu		
Galwanizowana na biało	IS-032-094	10	szt.

SB *2200 Zamek wpuszczany

Produkcja: Włochy

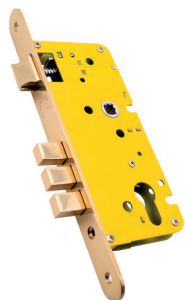

Jednopunktowy, rozstaw 72 mm, głębokość E=50 mm, \varnothing 8 mm
Blacha czołowa 238x22x3 mm z mosiądzu
Uniwersalny lewy/prawy
Rygle wysuwne (dwuskokowe), zaczepek

Blacha czołowa zaokrąglona	Kod produktu			
Brązowy błyszczący	SB-T2200-72-50-OGR	NZ	10	szt.
Brązowy matowy	SB-T2200-72-50-OGM	NZ	10	szt.
Chromowany błyszczący	SB-T2200-72-50-OCL	NZ	10	szt.
Chromowany matowy	SB-T2200-72-50-OCS	NZ	10	szt.
Mosiądz lakierowany	SB-T2200-72-50-OLV	NZ	10	szt.
Niklowany matowy	SB-T2200-72-50-ONS	NZ	10	szt.

Blacha czołowa prosta	Kod produktu			
Brązowy błyszczący	SB-02200-72-50-OGR	NZ	10	szt.
Brązowy matowy	SB-02200-72-50-OGM	NZ	10	szt.
Chromowany błyszczący	SB-02200-72-50-OCL	NZ	10	szt.
Chromowany matowy	SB-02200-72-50-OCS	NZ	10	szt.
Mosiądz lakierowany	SB-02200-72-50-OLV	NZ	10	szt.
Niklowany matowy	SB-02200-72-50-ONS	NZ	10	szt.

Opakowanie: zamek, blacha zaczepowa zaokrąglona: SB-T0357 lub prosta: SB-00357, śruby montażowe.



Głębokości: 45, 55, 60, 70 mm - na zapytanie.

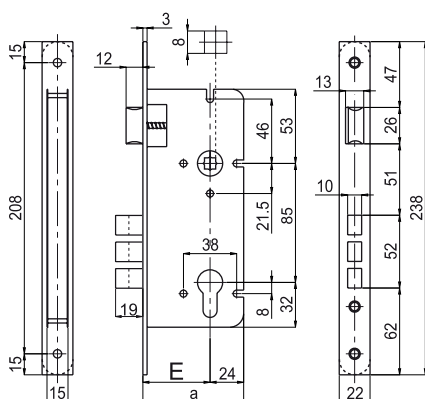

SB *2202 Zamek wpuszczany ROLKOWY

Produkcja: Włochy



Jednopunktowy, głębokość E=50 mm
Blacha czołowa 238x22x3 mm z mosiądzu
Uniwersalny lewy/prawy
Rygle wysuwne (dwuskokowe), rolka z regulacją

Blacha czołowa zaokrąglona	Kod produktu			
Brązowy błyszczący	SB-T2202-50-OGR	NZ	10	szt.
Brązowy matowy	SB-T2202-50-OGM	NZ	10	szt.
Chromowany błyszczący	SB-T2202-50-OCL	NZ	10	szt.
Chromowany matowy	SB-T2202-50-OCS	NZ	10	szt.
Mosiądz lakierowany	SB-T2202-50-OLV	NZ	10	szt.
Niklowany matowy	SB-T2202-50-ONS	NZ	10	szt.

Blacha czołowa prosta	Kod produktu			
Brązowy błyszczący	SB-02202-50-OGR	NZ	10	szt.
Brązowy matowy	SB-02202-50-OGM	NZ	10	szt.
Chromowany błyszczący	SB-02202-50-OCL	NZ	10	szt.
Chromowany matowy	SB-02202-50-OCS	NZ	10	szt.
Mosiądz lakierowany	SB-02202-50-OLV	NZ	10	szt.
Niklowany matowy	SB-02202-50-ONS	NZ	10	szt.

Opakowanie: zamek, blacha zaczepowa zaokrąglona: SB-T0357 lub prosta: SB-00357, śruby montażowe.



Głębokości: 45, 60, 70 mm - na zapytanie.

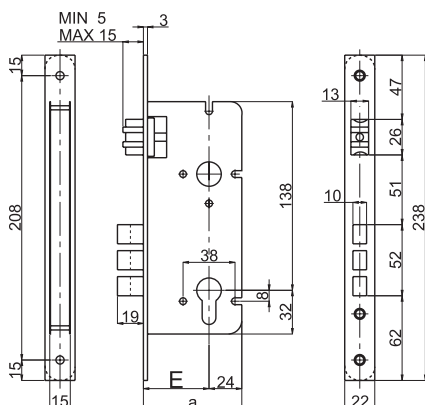

SB *2100 Zamek wpuszczany

Produkcja: Włochy

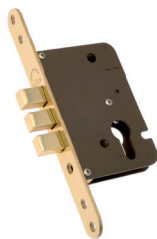

Jednopunktowy, głębokość E=50 mm
Blacha czołowa 193x22x3 mm z mosiądzu
Uniwersalny lewy/prawy
Rygle wysuwne (dwuskokowe)

Blacha czołowa zaokrąglona	Kod produktu		
Brązowy błyszczący	SB-T2100-50-OGR	NZ	10 szt.
Brązowy matowy	SB-T2100-50-OGM	NZ	10 szt.
Chromowy błyszczący	SB-T2100-50-OCL	NZ	10 szt.
Chromowy matowy	SB-T2100-50-OCS	NZ	10 szt.
Mosiądz lakierowany	SB-T2100-50-OLV	NZ	10 szt.
Niklowany matowy	SB-T2100-50-ONS	NZ	10 szt.

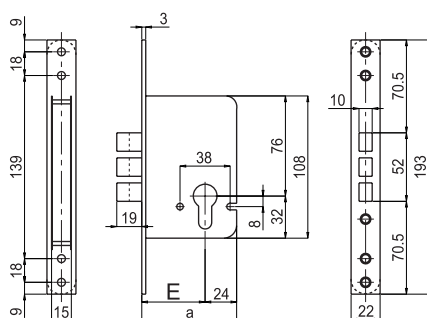

Blacha czołowa prosta	Kod produktu		
Brązowy błyszczący	SB-02100-50-OGR	NZ	10 szt.
Brązowy matowy	SB-02100-50-OGM	NZ	10 szt.
Chromowy błyszczący	SB-02100-50-OCL	NZ	10 szt.
Chromowy matowy	SB-02100-50-OCS	NZ	10 szt.
Mosiądz lakierowany	SB-02100-50-OLV	NZ	10 szt.
Niklowany matowy	SB-02100-50-ONS	NZ	10 szt.

Opakowanie: zamek, blacha zaczepowa zaokrąglona: SB-T0354 lub prosta: SB-00354, śruby montażowe.



Głębokości: 45, 60, 70 mm - na zapytanie.

SB *2150 Zamek wpuszczany

Produkcja: Włochy



Jednopunktowy, głębokość E=50 mm, \varnothing 8 mm
Blacha czołowa 168x22x3 mm z mosiądzu
Uniwersalny lewy/prawy
Zaczep

	Kod produktu		
Brązowy błyszczący	SB-T2150-50-OGR	NZ	10 szt.
Brązowy matowy	SB-T2150-50-OGM	NZ	10 szt.
Chromowy błyszczący	SB-T2150-50-OCL	NZ	10 szt.
Chromowy matowy	SB-T2150-50-OCS	NZ	10 szt.
Mosiądz lakierowany	SB-T2150-50-OLV	NZ	10 szt.
Niklowany matowy	SB-T2150-50-ONS	NZ	10 szt.

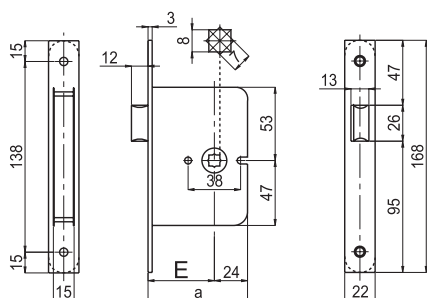

	Kod produktu		
Brązowy błyszczący	SB-02150-50-OGR	NZ	10 szt.
Brązowy matowy	SB-02150-50-OGM	NZ	10 szt.
Chromowy błyszczący	SB-02150-50-OCL	NZ	10 szt.
Chromowy matowy	SB-02150-50-OCS	NZ	10 szt.
Mosiądz lakierowany	SB-02150-50-OLV	NZ	10 szt.
Niklowany matowy	SB-02150-50-ONS	NZ	10 szt.

Opakowanie: zamek, blacha zaczepowa zaokrąglona: SB-T0355 lub prosta: SB-00355, śruby montażowe.



Głębokości: 40, 45, 60, 70 mm - na zapytanie.

Zamki SB AKCESORIA

Produkcja: Włochy

**Blacha zaczepowa płaska**

Do zamków SB-*2200 / *2202

Z mosiądzu

Uniwersalna lewa/prawa (wykończenie obustronne)

Wymiar 205x22x1,5 mm (wysłizg 21 mm)

Blacha czołowa zaokrąglona	Kod produktu			
Brązowiona błyszcząca	SB-T0357-OGR	NZ	10	szt.
Brązowiona matowa	SB-T0357-OGM	NZ	10	szt.
Chromowana błyszcząca	SB-T0357-OCL	NZ	10	szt.
Chromowana matowa	SB-T0357-OCS	NZ	10	szt.
Mosiądz lakierowany	SB-T0357-OLV	NZ	10	szt.
Niklowana matowa	SB-T0357-ONS	NZ	10	szt.

Blacha czołowa prosta	Kod produktu			
Brązowiona błyszcząca	SB-00357-OGR	NZ	10	szt.
Brązowiona matowa	SB-00357-OGM	NZ	10	szt.
Chromowana błyszcząca	SB-00357-OCL	NZ	10	szt.
Chromowana matowa	SB-00357-OCS	NZ	10	szt.
Mosiądz lakierowany	SB-00357-OLV	NZ	10	szt.
Niklowana matowa	SB-00357-ONS	NZ	10	szt.

**Blacha zaczepowa płaska**

Do zamków SB-*2200

Z mosiądzu

Uniwersalna lewa/prawa

Wymiar 238x22x3 mm

Blacha czołowa zaokrąglona	Kod produktu			
Brązowiona błyszcząca	SB-T0350-OGR	NZ	10	szt.
Brązowiona matowa	SB-T0350-OGM	NZ	10	szt.
Chromowana błyszcząca	SB-T0350-OCL	NZ	10	szt.
Chromowana matowa	SB-T0350-OCS	NZ	10	szt.
Mosiądz lakierowany	SB-T0350-OLV	NZ	10	szt.
Niklowana matowa	SB-T0350-ONS	NZ	10	szt.

Blacha czołowa prosta	Kod produktu			
Brązowiona błyszcząca	SB-00350-OGR	NZ	10	szt.
Brązowiona matowa	SB-00350-OGM	NZ	10	szt.
Chromowana błyszcząca	SB-00350-OCL	NZ	10	szt.
Chromowana matowa	SB-00350-OCS	NZ	10	szt.
Mosiądz lakierowany	SB-00350-OLV	NZ	10	szt.
Niklowana matowa	SB-00350-ONS	NZ	10	szt.

ZAMKNIĘCIA
EWAKUACYJNE

ZAMKI

WKŁADKI
BĘBENKOWEKLAMKI I
UCHWYTY

ZAWIASY

SYSTEMY
PRZESUWNESYSTEMY
DO SZKŁAWYPOSAŻENIE
DODATKOWE

Zamki SB AKCESORIA

Produkcja: Włochy

**Blacha zaczepowa płaska**

Do zamków SB-*2100

Z mosiądzu

Uniwersalna lewa/prawa

Wymiar 158x22x3 mm

Blacha czołowa zaokrąglona	Kod produktu			
Brązowiona błyszcząca	SB-T0354-OGR	NZ	10	szt.
Brązowiona matowa	SB-T0354-OGM	NZ	10	szt.
Chromowana błyszcząca	SB-T0354-OCL	NZ	10	szt.
Chromowana matowa	SB-T0354-OCS	NZ	10	szt.
Mosiądz lakierowany	SB-T0354-OLV	NZ	10	szt.
Niklowana matowa	SB-T0354-ONS	NZ	10	szt.

Blacha czołowa prosta	Kod produktu			
Brązowiona błyszcząca	SB-00354-OGR	NZ	10	szt.
Brązowiona matowa	SB-00354-OGM	NZ	10	szt.
Chromowana błyszcząca	SB-00354-OCL	NZ	10	szt.
Chromowana matowa	SB-00354-OCS	NZ	10	szt.
Mosiądz lakierowany	SB-00354-OLV	NZ	10	szt.
Niklowana matowa	SB-00354-ONS	NZ	10	szt.

**Blacha zaczepowa płaska**

Do zamków SB-*2150

Z mosiądzu

Uniwersalna lewa/prawa

Wymiar 92x22x1,5 mm (wyślizg 21 mm)

Blacha czołowa zaokrąglona	Kod produktu			
Brązowiona błyszcząca	SB-T0355-OGR	NZ	10	szt.
Brązowiona matowa	SB-T0355-OGM	NZ	10	szt.
Chromowana błyszcząca	SB-T0355-OCL	NZ	10	szt.
Chromowana matowa	SB-T0355-OCS	NZ	10	szt.
Mosiądz lakierowany	SB-T0355-OLV	NZ	10	szt.
Niklowana matowa	SB-T0355-ONS	NZ	10	szt.

Blacha czołowa prosta	Kod produktu			
Brązowiona błyszcząca	SB-00355-OGR	NZ	10	szt.
Brązowiona matowa	SB-00355-OGM	NZ	10	szt.
Chromowana błyszcząca	SB-00355-OCL	NZ	10	szt.
Chromowana matowa	SB-00355-OCS	NZ	10	szt.
Mosiądz lakierowany	SB-00355-OLV	NZ	10	szt.
Niklowana matowa	SB-00355-ONS	NZ	10	szt.

D2 010 Zamek wpuszczany z blachą 18 mm

Produkcja: Słowenia

Klasyfikacja wg normy EN 12209:2005

2 | C | 4 | 0 | 0 | 0 | 2 | H | G/A* | 2 | 0 |
* G dla WB, A dla WC



Rozstaw 72 mm, głębokość 55 mm, \varnothing 8 mm
Blacha czołowa **235x18x3** mm ze stali nierdzewnej matowej
Uniwersalny lewy/prawy
Max. ciężar drzwi 60 kg

	Kod produktu			
Na wkładkę	D2-01012-SS	1	50	szt.
WC, kwadrat 8 mm	D2-01013-SS	1	50	szt.

Na osobne zamówienie	Kod produktu
Blacha zaczepowa	D2-1001/1005-SS

Opis akcesoriów: Patrz → Zamki D2 Akcesoria

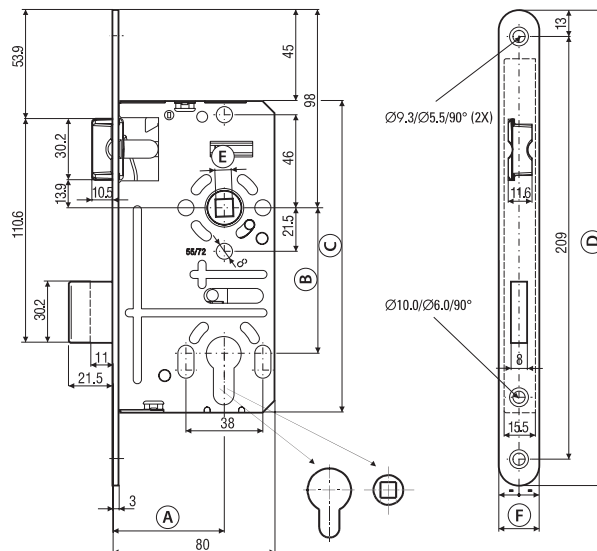

Wymiary zamka	
A	55
B	72
C	154
D	235
E	8
F	18

D2 020 Zamek wpuszczany z blachą 20 mm

Produkcja: Słowenia



Klasyfikacja wg normy EN 12209:2005
 2 | C | 4 | 0 | 0 | 0 | 2 | H | D | G | A* | 2 | 0
 * D dla KL, G dla WB, A dla WC

Rozstaw 72 mm, głębokość 55 mm, \varnothing 8 mm
 Blacha czołowa **235x20x3** mm ze stali nierdzewnej matowej
 Uniwersalny lewy/prawy
 Max. ciężar drzwi 60 kg

	Kod produktu			
Na klucz (1 klucz w komplecie)	D2-02011-SS	1	50	szt.
Na wkładkę	D2-02012-SS	1	50	szt.
WC, kwadrat 8 mm	D2-02013-SS	1	50	szt.

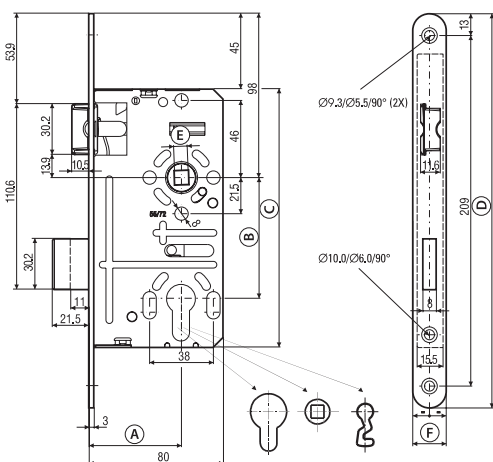

Wymiary zamka	
A	55
B	72
C	154
D	235
E	8
F	18

Na osobne zamówienie	Kod produktu
Blacha zaczepowa	D2-1001/1005-SS

Opis akcesoriów: Patrz → Zamki D2 Akcesoria

D2 020 Zamek wpuszczany z blachą 20 mm

Produkcja: Słowenia



Klasyfikacja wg normy EN 12209:2005
 2 | C | 4 | 0 | 0 | 0 | 2 | H | D | G | A* | 2 | 0
 * D dla KL, G dla WB, A dla WC

Rozstaw 72 mm, głębokość 55 mm, \varnothing 8 mm
 Blacha czołowa **235x20x3** mm ze stali
 Uniwersalny lewy/prawy
 Max. ciężar drzwi 60 kg

Blacha czołowa: stal niklowana	Kod produktu			
Na klucz (1 klucz w komplecie)	D2-02011-N0	1	50	szt.
Na wkładkę	D2-02012-N0	1	50	szt.
WC, kwadrat 8 mm	D2-02013-N0	1	50	szt.

Na osobne zamówienie	Kod produktu
Blacha zaczepowa	D2-1001/1005-**

Opis akcesoriów: Patrz → Zamki D2 Akcesoria

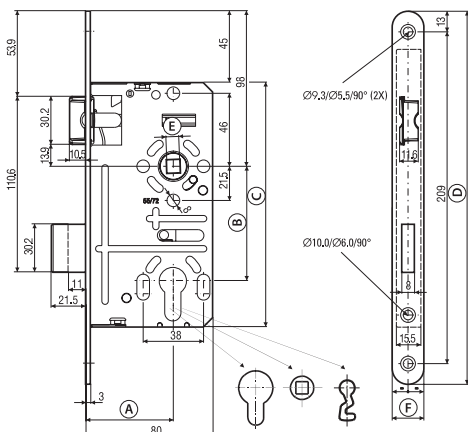

Produkcja: Słowenia

Zamki D2 AKCESORIA

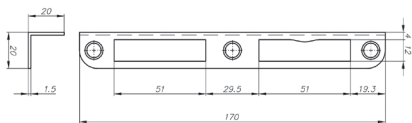

Blacha kątowna 20x20 mm

Do zamków D2-010/020

Wymiary 170x20x20 mm

	Kod produktu			
Niklowana	D2-1001-N0	100		szt.
Ze stali nierdzewnej matowej	D2-1001-SS	100		szt.

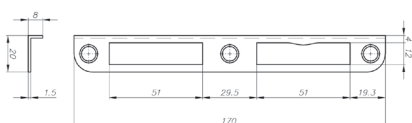

Blacha kątowna 20x8 mm

Do zamków D2-010/020

Wymiary 170x20x8 mm

	Kod produktu			
Ze stali nierdzewnej matowej	D2-1005-SS	100		szt.

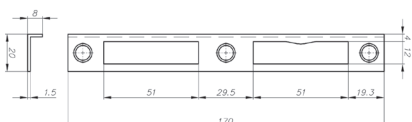

Blacha kątowna 20x8 mm, z KIESZENIĄ

Do zamków D2-010/020

Wymiary 170x20x8 mm

	Kod produktu			
Galwanizowana na biało	D2-1011-H0	100		szt.
Galwanizowana na żółto	D2-1011-H1	100		szt.
Niklowana	D2-1011-N0	100		szt.

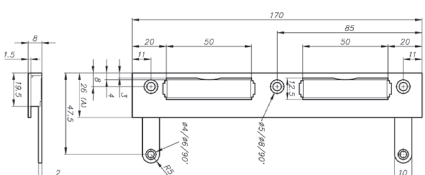

Blacha kątowna 26x8 mm, z KIESZENIĄ

Ze wzmocnieniem

Do zamków D2-010/020

Wymiary 170x26x8 mm

	Kod produktu			
Galwanizowana na żółto	D2-1101-H1	100		szt.
Niklowana	D2-1101-N0	100		szt.

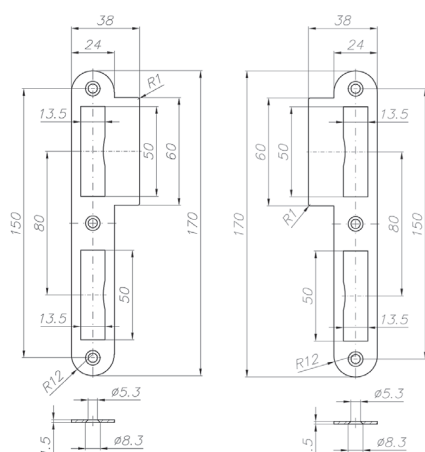

Blacha płaska

Do zamków D2-010/020

Wymiary 170x24 mm (z wyślizgiem 38 mm)

Materiał: stal nierdzewna matowa



	Kod produktu			
Do drzwi lewych	D2-1501L-SS	100		szt.
Do drzwi prawych	D2-1501P-SS	100		szt.

KUADRA Klamka z zamkiem magnetycznym

Producent: Koblenz

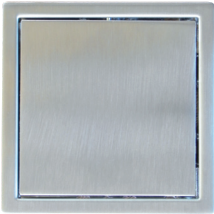
Do drzwi rozwiernych o grubości 35-50 mm



	Kod produktu			
Chromowana	KB-QB100-CL	1	6	kpl.
Chromowana matowa	KB-QB100-CS	1	6	kpl.
Pozłacana	KB-QB100-OL	NZ	6	kpl.

Opakowanie: klamka wpuszczana (2 szt.), zamek magnetyczny (bez blokady WC), uchwyt wpuszczany, blacha zaczepowa.

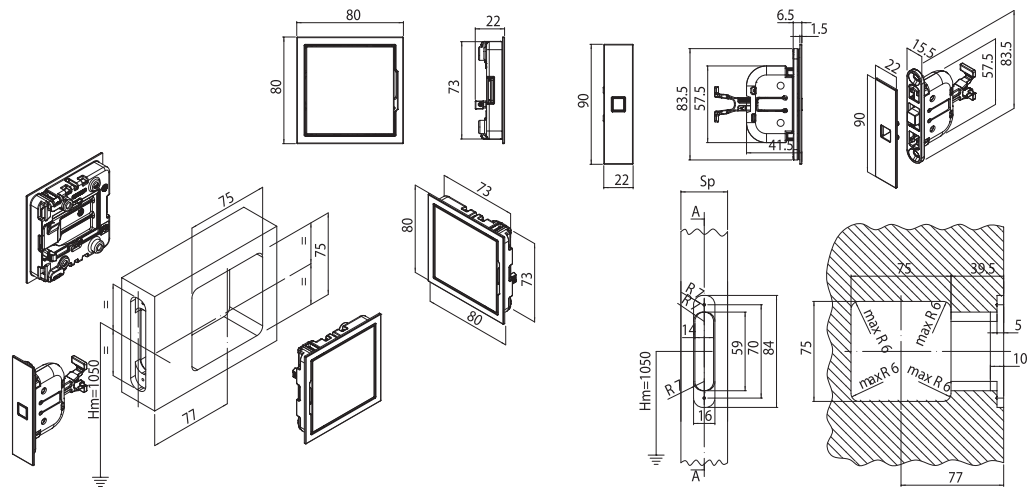
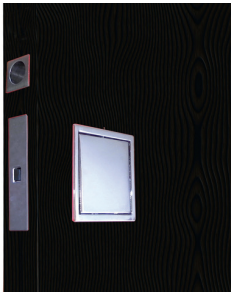

Klamka KUADRA w wersji z zamkiem hakowym
Patrz → Rozdział 7.7 / Zamki hakowe.

Uchwyt wpuszczany KUADRA bez zamka
Patrz → Rozdział 7.7 / Uchwyty wpuszczane.

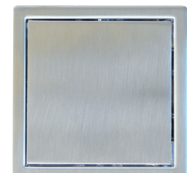

AR 826 Zamek magnetyczny

Produkcja: Hiszpania

Klasyfikacja wg normy EN 12209

2 | B | 7 | 0 | 0 | B | 1 | H | A | 1 | 0



Rozstaw 72 mm, głębokość 50 mm, \varnothing 8 mm
Blacha czołowa 180x20x2,5 mm ze stali
Zaczep: wysuw 10 mm / Rygiel: wysuw 12,5 mm
Blacha zaczepowa z regulacją

	Kod produktu			
Brązowiony	AR-826-72WB-OB	8	64	szt.
Mosiądz matowy	AR-826-72WB-OS	8	64	szt.
Niklowany	AR-826-72WB-NS	8	64	szt.

Opakowanie: zamek, blacha zaczepowa.

Na osobne zamówienie	Kod produktu
Adaptor na klucz	AR-250B*
Adaptor do blokady WC, kwadrat 6 lub 8 mm	AR-250C-WC*

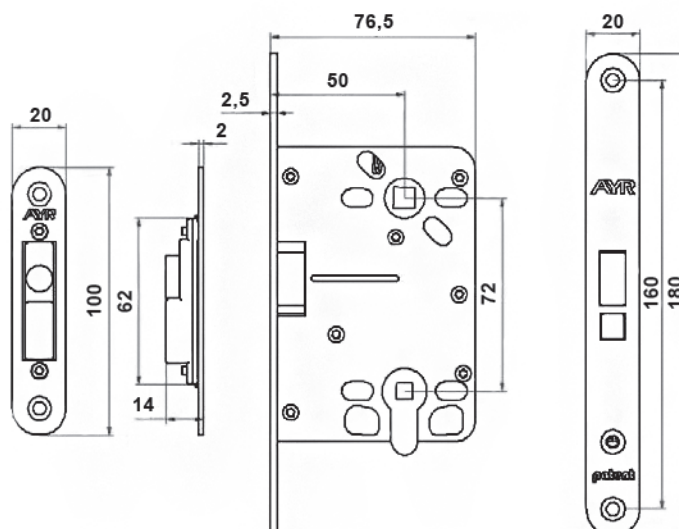

AKCESORIA

Produkcja: Hiszpania



AR-250C

AR-250B

Adaptor do zamka AR 826

Z otworem na klucz	Kod produktu			
Mosiądz matowy (śruba i klucze)	AR-250B-KL-OS	50		szt.
Niklowany (śruba i klucze)	AR-250B-KL-NS	50		szt.

Opakowanie: adaptor z czarnego tworzywa, śruba mocująca, klucz (2 szt.).

Z otworem na trzpień, do blokady WC	Kod produktu			
Mosiądz matowy, kwadrat 6 mm	AR-250C-WC6-OS	50		szt.
Niklowany, kwadrat 6 mm	AR-250C-WC6-NS	50		szt.
Mosiądz matowy, kwadrat 8 mm	AR-250C-WC8-OS	50		szt.
Niklowany, kwadrat 8 mm	AR-250C-WC8-NS	50		szt.

Opakowanie: adaptor z czarnego tworzywa, śruba mocująca w kolorze wg tabeli.

Do drzwi antywłamaniowych o wzmocnionej konstrukcji

Zamki rozporowe ze wzmocnionymi ryglami, o zwiększonej odporności na nacisk i próby złamania w najwyższych klasach zabezpieczenia (7 i 6 wg PN-EN 12209). Posiadają certyfikaty wydane przez renomowane europejskie instytuty badawcze.

Mechanizm zębatkowy zapewniający płynną i delikatną pracę rygli.



Szereg dodatkowych akcesoriów pozwala dopasować zamek pod względem funkcjonalnym i estetycznym do potrzeb każdego klienta.

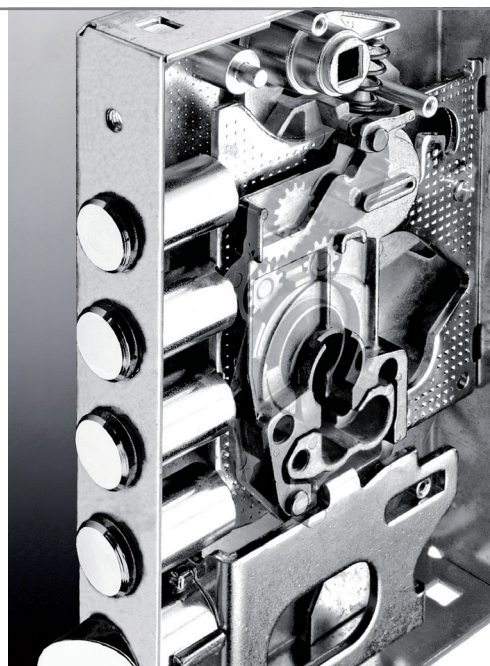

Rodzaje zamka

- **Jednosystemowy**
 - A. Na klucz dwupiórowy
 - B. Na wkładkę bębnekową
- **Dwusystemowy** (funkcje - patrz tabela)
 - C. Klucz-Wkładka
 - D. Wkładka-Wkładka



Na klucz dwupiórowy



Na wkładkę bębnekową



Dwusystemowy klucz - wkładka



Dwusystemowy wkładka - wkładka

Główne funkcje

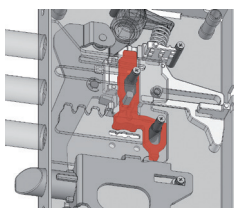

RBS - rygle odporne na wpełgnięcie.



Uniwersalny zaczep (lewy / prawy).



Zamek na wkładkę bębnekową z mocowaniem zapobiegającym jej wylamaniu.

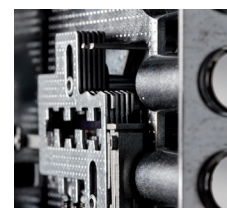

Zamek na klucz dwupiórowy ze specjalnym systemem zapadek.

Funkcje zamka dwusystemowego

Wariant „P” niezależne zamykanie	Wariant „B” zależne zamykanie	Wariant „X” z funkcją „noc”	Wariant „L” do ogranicznika otwarcia
Zamek główny i dodatkowy zamykane niezależnie od siebie	Zamek główny i dodatkowy zamykane zależnie od siebie	Stosowany w połączeniu z wkładką połówkową zastępuje dodatkową zasuwę drzwiową	Rygiel dostosowany do ogranicznika otwarcia (brak blachy w komplecie)

IS 600 Zamek rozporowy na klucz dwupiórowy

Producent: Iseo

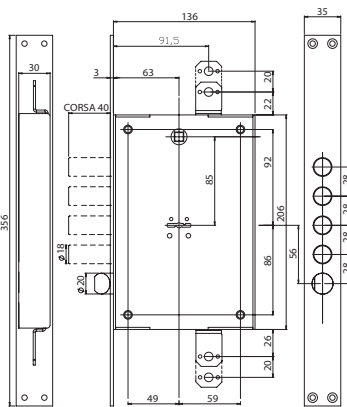

Klasyfikacja wg normy EN 12209:2005
3 | X | 8 | 0 | 0 | G | 7 | K | F | 2 | E

Klasyfikacja wg EN 12209 + KT/401/IMP/2009 wyd.3
3 | C | 2 | 0 | 0 | 0 | 7/6* | B | D | 2 | D | C
* 7 - z blachą przeciwprzewierceniową boczną

Najwyższa klasa zabezpieczenia: 7/C
Rozstaw 85 mm, \varnothing 8 mm
Wielopunktowy, czteroskokowy
Blacha czołowa 356x35x3 mm ze stali chromowanej
Klucze dwupiórowe w komplecie

	Kod produktu			
Zamek + trzy klucze 95 mm	IS-00648-0028-0700	NZ	1	szt.
Zamek + trzy klucze 110 mm	IS-00648-0028-0000	NZ	1	szt.
Zamek z rekombinacją + cztery klucze 95 mm	IS-00648-0028-0600	NZ	1	szt.
Zamek z rekombinacją + cztery klucze 110 mm	IS-00648-0028-0300	NZ	1	szt.

Opakowanie: zamek, klucze, prowadnik klucza, wkręty do blachy czołowej.

Na osobne zamówienie	Kod produktu
Blacha zaczepowa	IS-200000608-0000
Blacha przeciwprzewierceniowa boczna	IS-0000099-ED668G/02608D
Rygle góra/dół	IS-0000001230000
Pręty łączące, do rygli IS-0000001230000	IS-0000099990015

Opis akcesoriów: Patrz → IS 600 Akcesoria

IS 600 Zamek rozporowy na klucz dwupiórowy

Producent: Iseo

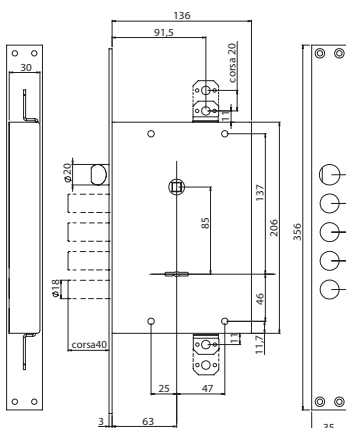

Klasyfikacja wg normy EN 12209:2005
3 | X | 8 | 0 | 0 | G | 7 | K | F | 2 | E

Klasyfikacja wg EN 12209 + KT/401/IMP/2009 wyd.3
3 | C | 2 | 0 | 0 | 0 | 7/6* | B | D | 2 | D | C
* 7 - z blachą przeciwprzewierceniową boczną

Najwyższa klasa zabezpieczenia: 7/C
Rozstaw 85 mm, \varnothing 8 mm
Wielopunktowy, czteroskokowy
Blacha czołowa 356x35x3 mm ze stali chromowanej
Klucze dwupiórowe w komplecie

	Kod produktu			
Zamek + trzy klucze 95 mm	IS-00648-0028-07F4	5		szt.
Zamek + trzy klucze 110 mm	IS-00648-0028-00F0	1		szt.
Zamek z rekombinacją + cztery klucze 95 mm	IS-00648-0028-06F0	1		szt.
Zamek z rekombinacją + cztery klucze 110 mm	IS-00648-0028-03F0	1		szt.

Opakowanie: zamek, klucze, prowadnik klucza, wkręty do blachy czołowej.

Na osobne zamówienie	Kod produktu
Blacha zaczepowa	IS-200000608-0000
Blacha przeciwprzewierceniowa boczna	IS-0000099-0668GF/02608D
Rygle góra/dół	IS-0000001230000
Pręty łączące, do rygli IS-0000001230000	IS-0000099990015

Opis akcesoriów: Patrz → IS 600 Akcesoria

IS 600 Zamek rozporowy na wkładkę

Producent: Iseo



Klasyfikacja wg normy EN 12209:2005

3 | X | 8 | 0 | 0 | G | 7 | K | C | 2 | 0

Klasyfikacja wg EN 12209 + KT/401/IMP/2005 wyd. 1

3 | C | 2 | 0 | 0 | 0 | 7/6* | B | A | 2 | 0 | C

* 7 - z blachą przeciwprzewierceniową boczną

Najwyższa klasa zabezpieczenia: 7/C

Na wkładkę, rozstaw 85 mm, \varnothing 8 mm

Wielopunktowy, czteroskokowy, MECHANIZM ZĘBATKOWY

Blacha czołowa 356x35x3 mm ze stali chromowanej

	Kod produktu		
Zamek	IS-00678-0028-0G00	1	szt.

Opakowanie: zamek, śruba mocująca do wkładki.

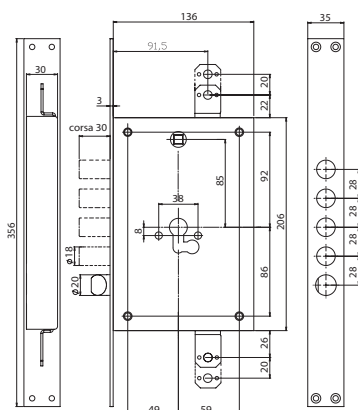

Na osobne zamówienie	Kod produktu
Blacha zaczepowa	IS-200000608-0000
Blacha przeciwprzewierceniowa boczna	IS-0000099-ED668G/02608D
Rygle góra/dół	IS-0000001230000
Pręty łączące, do rygli IS-0000001230000	IS-0000099990015

Opis akcesoriów: Patrz → IS 600 Akcesoria

IS 600 Zamek rozporowy na wkładkę

Producent: Iseo



Klasyfikacja wg normy EN 12209:2005

3 | X | 8 | 0 | 0 | G | 7 | K | C | 2 | 0

Klasyfikacja wg EN 12209 + KT/401/IMP/2005 wyd. 1

3 | C | 2 | 0 | 0 | 0 | 7/6* | B | A | 2 | 0 | C

* 7 - z blachą przeciwprzewierceniową boczną

Najwyższa klasa zabezpieczenia: 7/C

Na wkładkę, rozstaw 85 mm, \varnothing 8 mm

Wielopunktowy, czteroskokowy, MECHANIZM ZĘBATKOWY

Blacha czołowa 356x35x3 mm ze stali chromowanej

	Kod produktu		
Zamek	IS-00678-0028-0GF0	1	szt.

Opakowanie: zamek, śruba mocująca do wkładki.

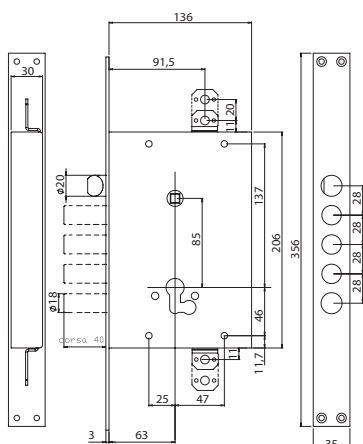

Na osobne zamówienie	Kod produktu
Blacha zaczepowa	IS-200000608-0000
Blacha przeciwprzewierceniowa boczna	IS-0000099-0668GF/02608D
Rygle góra/dół	IS-0000001230000
Pręty łączące, do rygli IS-0000001230000	IS-0000099990015

Opis akcesoriów: Patrz → IS 600 Akcesoria

IS 668M Zamek rozporowy

Producent: Iseo

Klasyfikacja wg normy EN 12209:2005

3 | X | 8 | 0 | 0 | G | 6 | K | C | 2 | 0

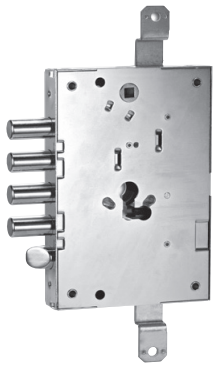

Na wkładkę, rozstaw 85 mm, \varnothing 8 mm
Wielopunktowy, dwuskokowy
Blacha czołowa 356x35x3 mm ze stali chromowanej (na osobne zamówienie)

	Kod produktu			
Zamek bez blachy czołowej	IS-00668-0328-0XF0	NZ	50	szt.

Opakowanie: zamek, śruba mocująca do wkładki.

Na osobne zamówienie	Kod produktu
Blacha czołowa	IS-104000668GF28
Blacha zaczepowa	IS-200000608-0000
Blacha przeciwprzewierceniowa boczna	IS-0000099-ED668G/02608D
Rygle góra/dół	IS-0000001230000
Pręty łączące, do rygli IS-0000001230000	IS-0000099990015

Opis akcesoriów: Patrz → IS 600 Akcesoria

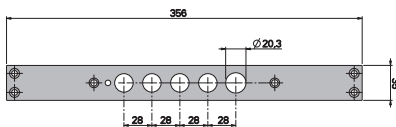
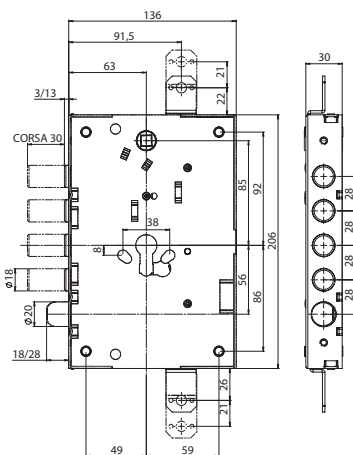

	Kod produktu			
Blacha czołowa	IS-104000668GF28	NZ	50	szt.

Opakowanie: blacha czołowa, wkręty mocujące.

IS 600 Zamek rozporowy dwusystemowy

Producent: Iseo



Klasyfikacja wg normy EN 12209:2005
 3 | X | 8 | 0 | 0 | G | 7 | K | F | 2 | E

Klasyfikacja wg EN 12209 + KT/401/IMP/2005 wyd. 1
 3 | C | 2 | 0 | 0 | 0 | 7/6* | B | D | 2 | D | C
 * 7 - z blachą przeciwprzewierceniową boczną

Najwyższa klasa zabezpieczenia: 7/C

Mechanizm główny: czterokłukowy, na klucz dwupiórowy, zaczep, rekombinacja zastawek

Mechanizm dodatkowy: dwuskokowy, na wkładkę, zaczep

Rozstaw 85 mm, \varnothing 8 mm

Wielopunktowy

Blacha czołowa 356x35x3 mm ze stali chromowanej

Klucze dwupiórowe w komplecie (1+3 szt.)

Z funkcją: Niezależne zamykanie	Kod produktu		
Zamek z rekombinacją + cztery klucze 95 mm	IS-00648-0028-P600	NZ	1 szt.
Zamek z rekombinacją + cztery klucze 110 mm	IS-00648-0028-P300	NZ	1 szt.

Z funkcją: Zależne zamykanie	Kod produktu		
Zamek z rekombinacją + cztery klucze 95 mm	IS-00648-0028-B600	NZ	1 szt.
Zamek z rekombinacją + cztery klucze 110 mm	IS-00648-0028-B300	NZ	1 szt.

Z rygłem do ogranicznika otwarcia	Kod produktu		
Zamek z rekombinacją + cztery klucze 95 mm	IS-00648-0028-L600	NZ	1 szt.
Zamek z rekombinacją + cztery klucze 110 mm	IS-00648-0028-L300	NZ	1 szt.

Z funkcją: Noc	Kod produktu		
Zamek z rekombinacją + cztery klucze 95 mm	IS-00648-0028-X600	NZ	1 szt.
Zamek z rekombinacją + cztery klucze 110 mm	IS-00648-0028-X300	NZ	1 szt.

Opakowanie: zamek, klucze, prowadnik klucza, wkręty do blachy czołowej.

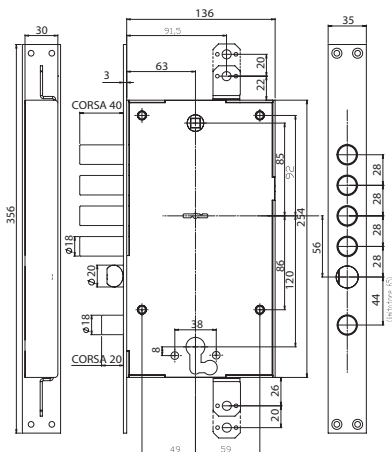

Na osobne zamówienie	Kod produktu
Blacha zaczepowa	IS-20000608D-P028
Blacha przeciwprzewierceniowa boczna	IS-0000099-608-DP1/DP2
Rygle góra/dół	IS-0000001230000
Pręty łączące, do rygli IS-0000001230000	IS-0000099990015

Opis akcesoriów: Patrz → IS 600 Akcesoria

IS 600 Zamek rozporowy dwusystemowy

Producent: Iseo



Klasyfikacja wg normy EN 12209:2005
3 | X | 8 | 0 | 0 | G | 7 | K | C | 2 | 0

Klasyfikacja wg EN 12209 + KT/401/IMP/2005 wyd. 1
3 | C | 2 | 0 | 0 | 0 | 7/6* | B | A | 2 | 0 | C
* 7 - z blachą przeciwprzewierceniową boczną

Najwyższa klasa zabezpieczenia: 7/C
Mechanizm główny: na wkładkę, mechanizm zębatkowy, zaczep
Mechanizm dodatkowy: dwuskokowy, na wkładkę, zaczep
Rozstaw 85 mm, Ø 8 mm
Wielopunktowy
Blacha czołowa 356x35x3 mm ze stali chromowanej

	Kod produktu			
Zamek z funkcją Niezależne zamykanie	IS-00678-0028-PG00	NZ	1	szt.
Zamek z funkcją Zależne zamykanie	IS-00678-0028-BG00	NZ	1	szt.
Zamek z rygłem do ogranicznika otwarcia	IS-00678-0028-LG00	NZ	1	szt.
Zamek z funkcją Noc	IS-00678-0028-XG00	NZ	1	szt.

Opakowanie: zamek, śruby mocujące do wkładek.

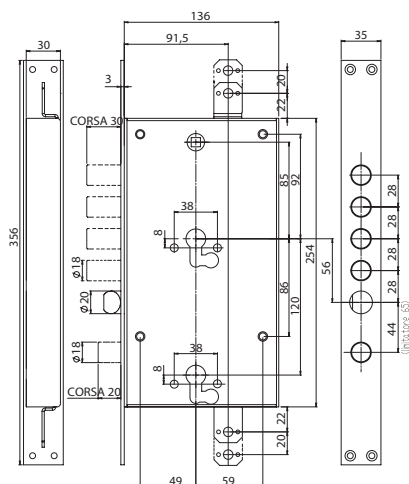

Na osobne zamówienie	Kod produktu
Blacha zaczepowa	IS-20000608D-P028
Blacha przeciwprzewierceniowa boczna	IS-0000099-608-GP1/GP2
Rygle góra/dół	IS-0000001230000
Pręty łączące, do rygli IS-0000001230000	IS-0000099990015

Opis akcesoriów: Patrz → IS 600 Akcesoria

IS 600 AKCESORIA

Producent: Iseo

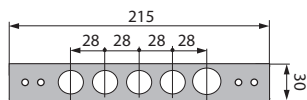

Blacha zaczepowa, płaska
Do zamków rozporowych

	Kod produktu			
Chromowana	IS-20000608-0000	NZ	5	szt.

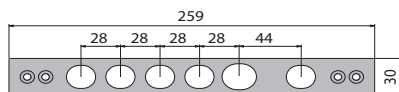

Blacha zaczepowa, płaska
Do zamków rozporowych, dwusystemowych



	Kod produktu			
Chromowana	IS-20000608D-P028	NZ	5	szt.

IS 600 AKCESORIA

Producent: Iseo

**Szyld zabezpieczający EKOS**



Do ochrony wkładki bębnekowej
Zabezpieczenie przeciwprzewierceniowe w korpusie
Materiał: żal
Wysokość L= 24 mm

	Kod produktu			
Chromowany	IS-000098-114624	10		szt.
Chromowany matowy	IS-000098-134624	10		szt.
Mosiądz lakierowany	IS-000098-124624	10		szt.

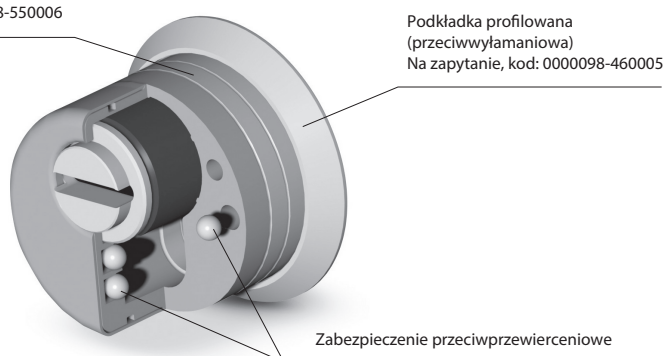
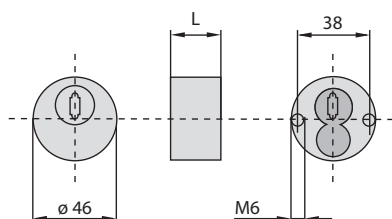
Podkładki dystansujące
Na zapytanie, kod: 000098-550006



**Szyld ozdobny**

Do szyldu EKOS lub szyldów do klucza / wkładki
Materiał: szyld - nakładka z mosiądzu, wewnętrzny element - z nylonu

	Kod produktu			
Chromowany	IS-000098-N1D-CRL	10		szt.
Chromowany matowy	IS-000098-N1D-CRS	10		szt.
Mosiądz lakierowany	IS-000098-N1D-OLV	10		szt.



**Szyld do klucza dwupiórowego**

Do stosowania z szyldem ozdobnym
Materiał: nylon czarny

	Kod produktu			
Czarny	IS-000098-N20DMA	5		kpl.

**Szyld do wkładki bębnekowej**

Do stosowania z szyldem ozdobnym
Materiał: nylon czarny

	Kod produktu			
Czarny	IS-000098-N00CIL	10		szt.

IS 600 AKCESORIA

Producent: Iseo

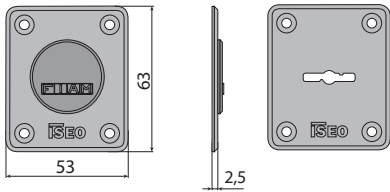

Szyld do klucza dwupiórowego

Materiał: mosiądz

	Kod produktu			
Mosiądz lakierowany	IS-0000098-608D00	10		kpl.

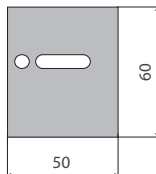

Blacha przeciwpźwierceniowa

Do zamków IS 648 z kluczem dwupiórowym

	Kod produktu			
Stal manganowa	IS-0000099-02608D-NO	1		szt.

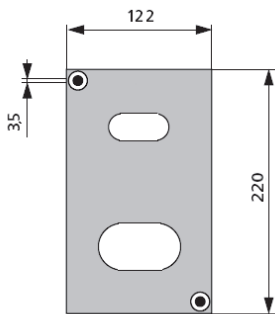

Blacha przeciwpźwierceniowa

Do zamków IS-648/678

	Kod produktu			
Stal manganowa	IS-0000099-0668GF	1		szt.

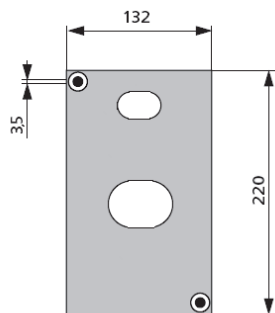

Blacha przeciwpźwierceniowa

Do zamków IS-648/678

	Kod produktu			
Stal manganowa	IS-0000099-ED668G	NZ	100	szt.

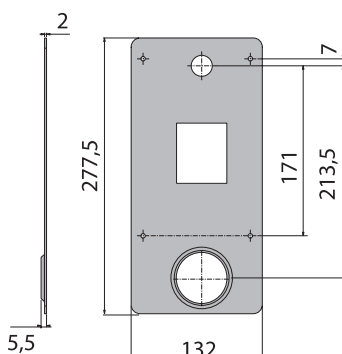

Blacha przeciwpźwierceniowa

Do zamków dwusystemowych IS-648
Do szyldu EKOS z podkładką profilowaną

	Kod produktu			
Stal manganowa DX	IS-0000099-608DP1	NZ	10	szt.
Stal manganowa SX	IS-0000099-608DP2	NZ	10	szt.

IS 600 AKCESORIA

Producent: Iseo

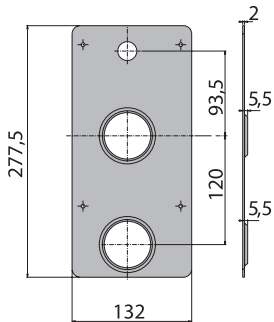

Blacha przeciwpziewierceniowa
Do zamków dwusystemowych IS-678

	Kod produktu			
Stal manganowa DX	IS-0000099-608GP1	NZ	10	szt.
Stal manganowa SX	IS-0000099-608GP2	NZ	10	szt.

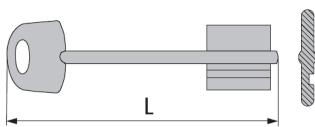

Klucz surowy
Materiał: mosiądz niklowany

	Kod produktu			
Długość L= 95 mm	IS-0000000500095	100		szt.
Długość L= 110 mm	IS-0000000500110	100		szt.



Nakładka na klucz

	Kod produktu			
Nylon w kolorze granatowym	IS-51625608D0000	100		szt.



Rygiel góra/dół
Do zamków IS 600

	Kod produktu			
Rygiel góra/dół	IS-0000001230000	NZ	1	szt.

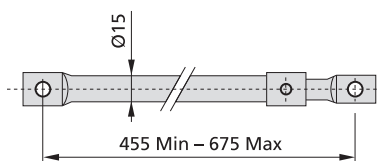
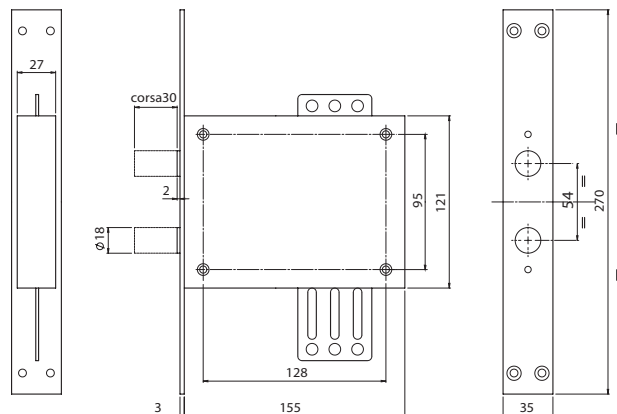

Pręty łączące
Do rygli IS-000000123*

	Kod produktu			
Pręty	IS-0000099990015	20		szt.

BF 447 Zamek hakowy do bram przesuwnych

Produkcja: Włochy



BF-447A

BF-447

Rozstaw 72 mm, głębokość 60 mm
Blacha czołowa ze stali galwanizowanej na bialo

	Kod produktu		
Zamek	BF-447	1	szt.

Opakowanie: zamek, wkręty do blachy czołowej, wkładka bębnekowa 27x27 mm.

	Kod produktu		
Blacha zaczepowa	BF-447-A	1	szt.

Opakowanie: zamek, śruba mocująca do wkładki.

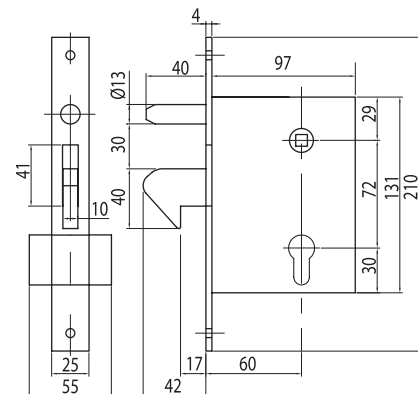

BF 447 P Zamek hakowy do bram przesuwnych

Produkcja: Włochy



Rozstaw 72 mm, głębokość 37 mm
Blacha czołowa ze stali galwanizowanej na bialo

	Kod produktu		
Zamek	BF-447-P	1	szt.

Opakowanie: zamek, blacha zaczepowa, wkręty do blachy czołowej, wkładka bębnekowa 27x27 mm.

