



# Domki Ogrodowe



## Drogi kliencie

Dziękujemy za okazanie zainteresowania naszą ofertą.

Produkty GEORGE są kojarzone wśród naszych klientów jako wyroby najwyższej jakości oraz niezawodności. Doświadczenie zdobyte na rynkach europejskich pozwala nam stwierdzić, że zakupując nasz produkt spełni on Państwa wymagania dając satysfakcję z dobrze podjętego wyboru.

Naszą domeną jest ogromny wachlarz możliwości przekształcania i modelowania projektu domu, aby dostosować go do Państwa potrzeb. Rozumiemy że każdy klient pragnie wybudować swój własny dom lub też domek, które będzie posiadał swój własny indywidualny charakter. Dlatego też jesteśmy otwarci na wszelkie pomysły, sugestie oraz gotowi aby służyć Państwu profesjonalnym doradztwem.

Celem firmy GEORGE jest również stworzenie najlepszych warunków współpracy dla inwestorów poszukujących produktów najwyższej jakości. Restauracje, campingi (również całoroczne), wioski domów, drewniane magazyny, stajnie dla koni, garaże itp. Szeroka paleta produktów (również certyfikowana znakiem CE stolarka okienna-drzwiowa), na pewno spełni Państwa wymagania.

Od kilku już lat efektywnie prowadzimy naszą politykę jakości, która odzwierciedla się w posiadanym przez firmę GEORGE certyfikacie EN-ISO 9001:2009.

Zapraszamy do zapoznania się z naszą ofertą!

firma **GEORGE**

## Seria A

- Grubość ściany: 28,33 mm  
 - okno - element stały 64/64 cm  
 - drzwi 88/188 cm (1/4)

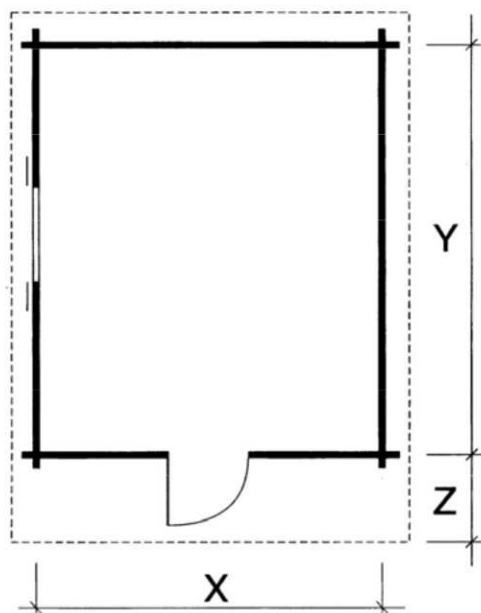

X	Y	Z
200	200	40
250	250	70

Domek może składać się również z elementów



## Seria B

Grubość ściany: 28,33 mm

- okno 99/79 cm

- drzwi 88/188 cm (3/4)

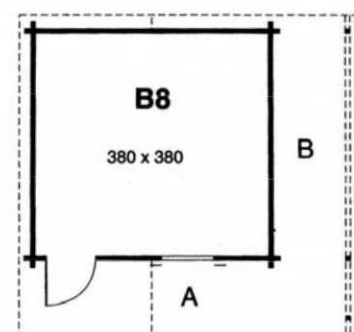
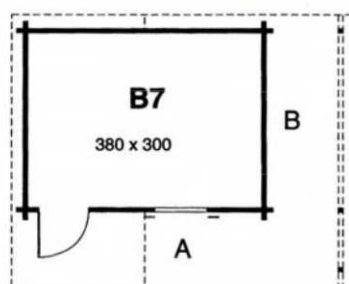
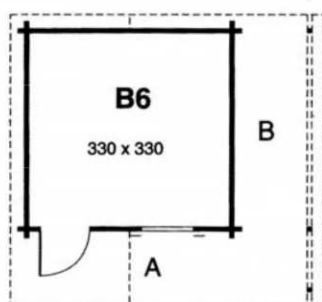
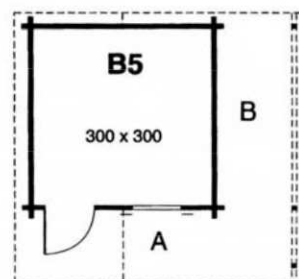
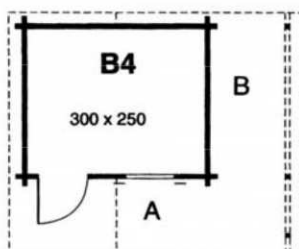
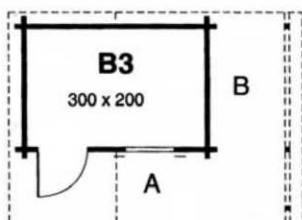
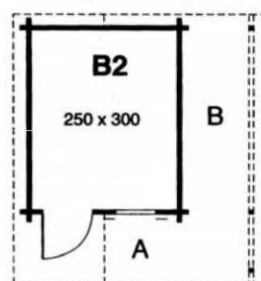
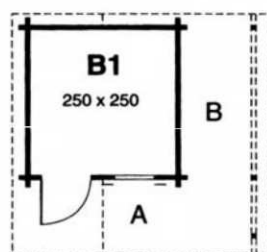

Opcja: - zadaszenie: z boku lub z przodu



## Seria C

- Grubość ściany: 33,45 mm  
 - okna 79/99 cm  
 - drzwi 88/188 cm, 88/160 cm (3/4)

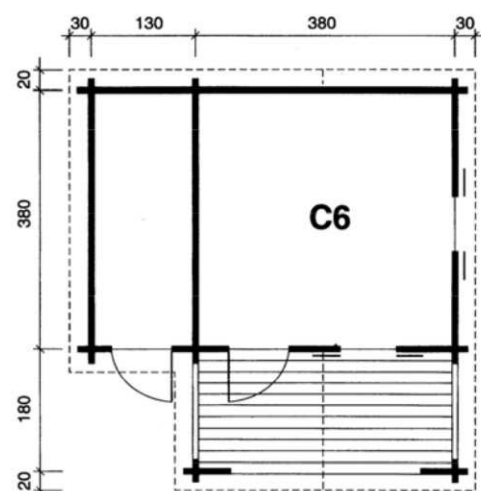
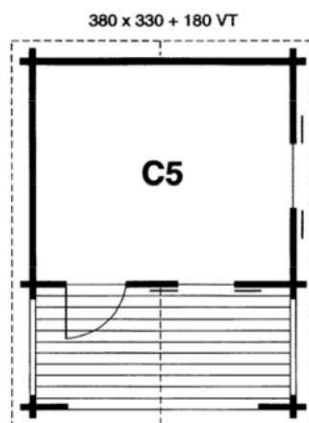
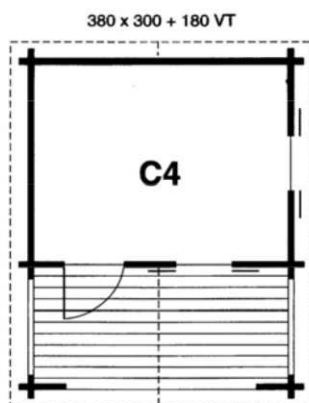
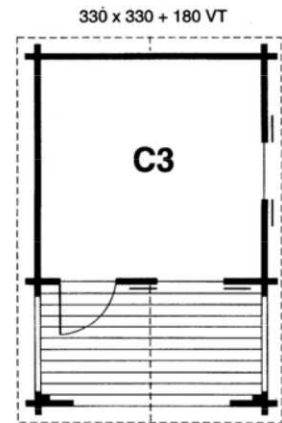
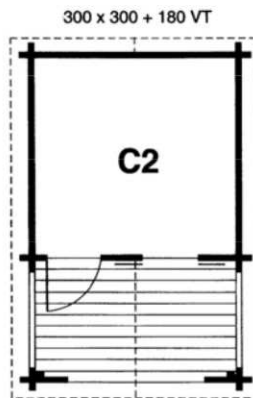
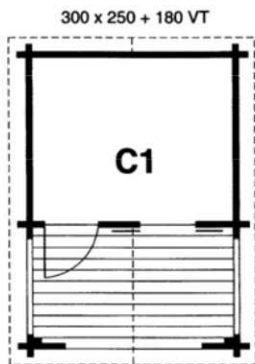

Opcja: - zadaszenie, - dobudówka

## Seria D

Grubość ściany: 33,45 mm

- okna 88/88 cm

- drzwi 88/188 cm

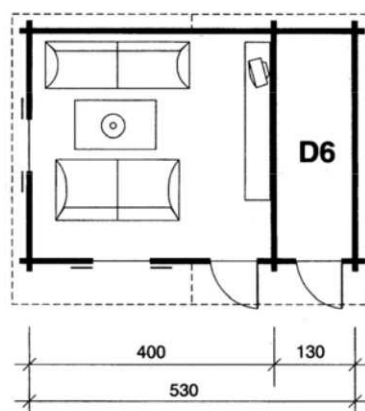
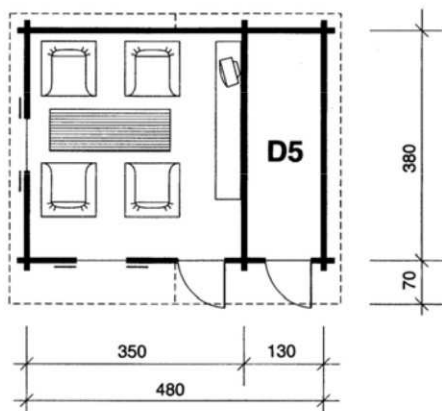
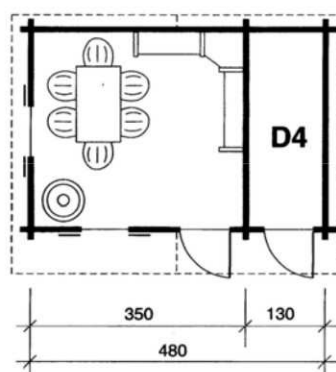
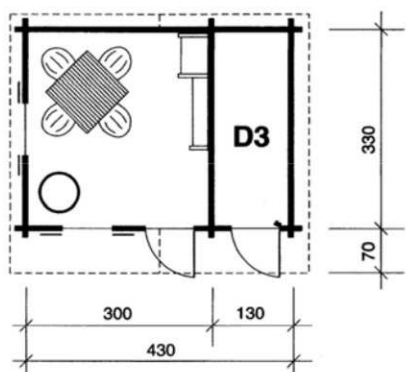
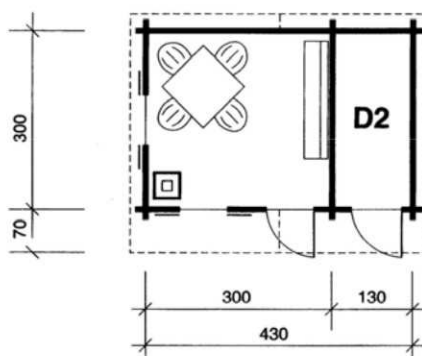
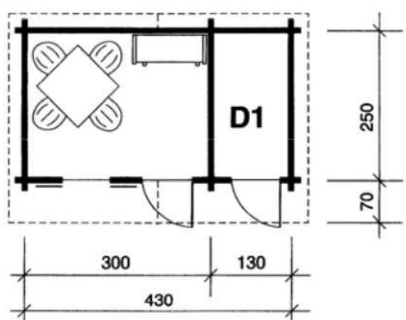

Opcja: - zadaszenie, - dobudówka

## Seria E

Grubość ściany: 33,45 mm

- okna 88/88 cm

- drzwi 88/188 cm (3/4)

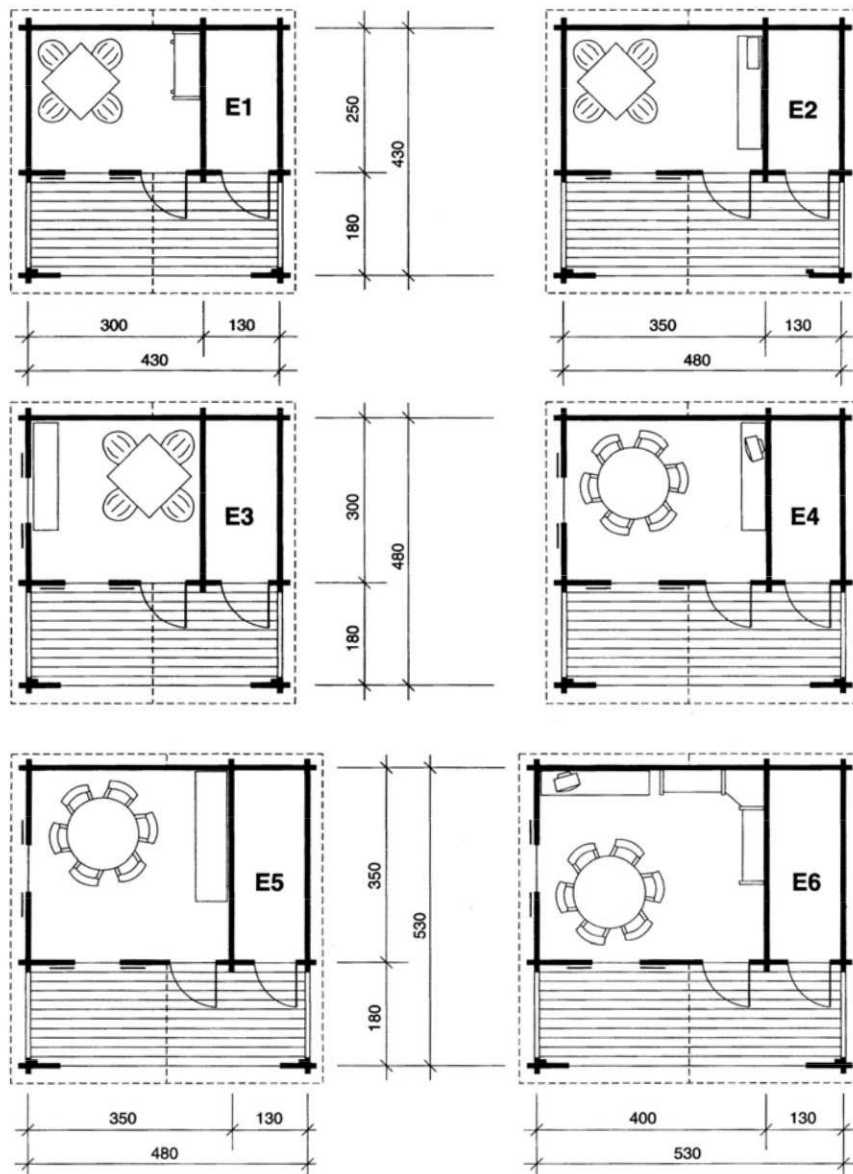

Opcja: - zadaszenie, - dobudówka

## Seria F

- Grubość ściany: 33,45,58 mm  
 - okna 79/99 cm  
 - drzwi podwójne 150/188 cm (1/4)

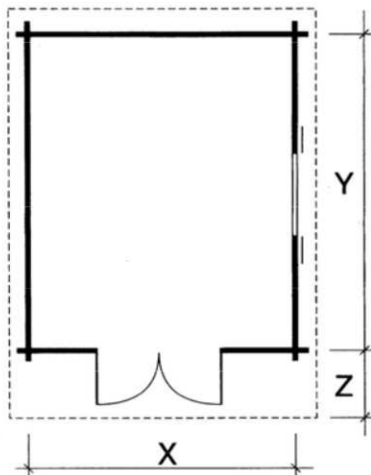

X	Y	Z
<b>250</b>	<b>250</b>	<b>70</b>
<b>300</b>	<b>300</b>	<b>125</b>
<b>350</b>	<b>350</b>	
<b>400</b>	<b>400</b>	
<b>480</b>	<b>480</b>	

## Seria G

- Grubość ściany: 33,45,58 mm  
 - okna 79/99  
 - drzwi podwójne 150/188 cm - 3/4  
 z elementem stałym po bokach

Opcja: - zadaszenie, - dobudówka

X	Y	Z
<b>400</b>	<b>300</b>	<b>70</b>
<b>450</b>	<b>350</b>	<b>125</b>
<b>500</b>	<b>400</b>	
	<b>480</b>	







## Seria H

- Grubość ściany: 45,58 mm  
 - okna 88/88 cm  
 - drzwi podwójne 150/188 cm (3/4)

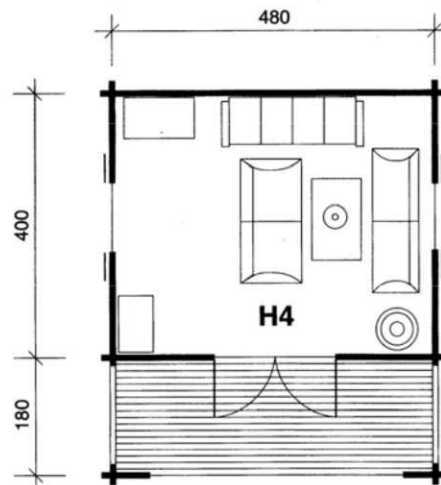
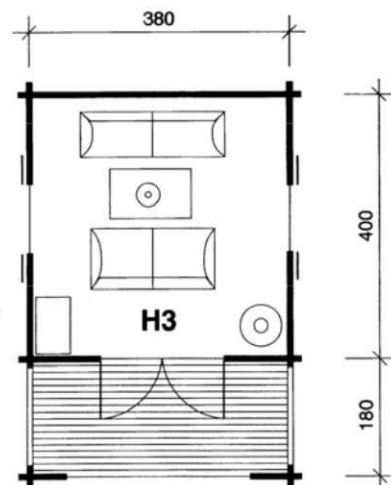
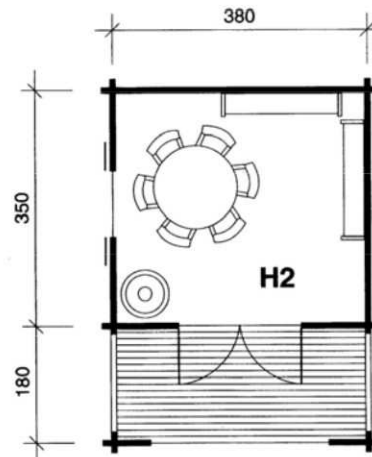
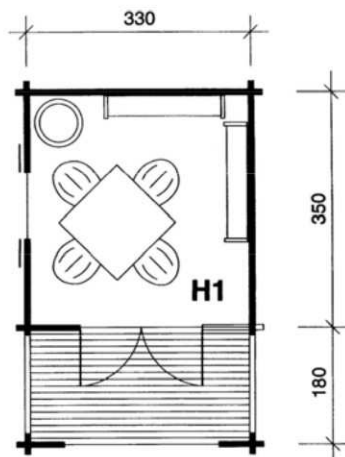

Opcja: - zadaszenie, - dobudówka



## Seria I

Grubość ściany: 33,45,58 mm  
 - okna 64/64 cm, 75/112 cm  
 - drzwi 88/188 cm

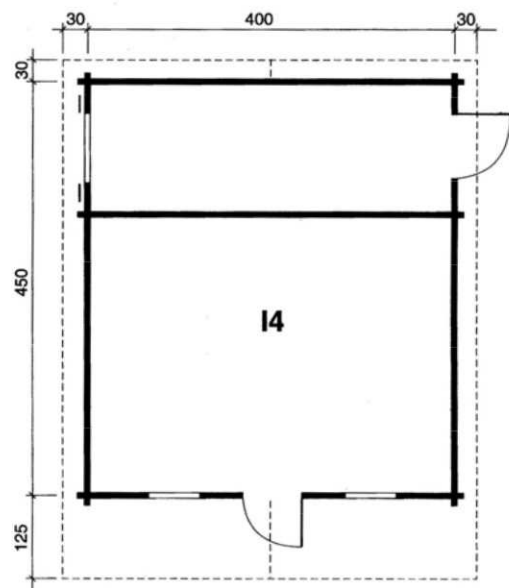
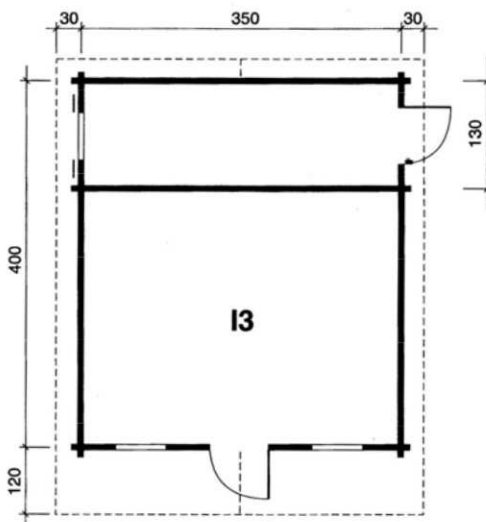
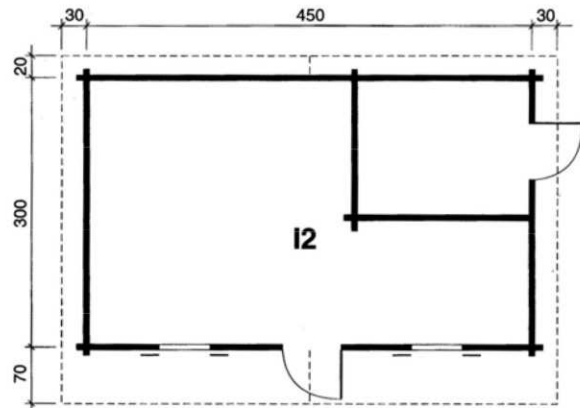
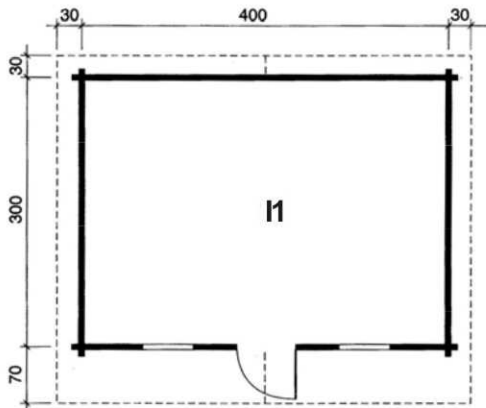

Opcja: - zadaszenie, - dobudówka



## Seria J

- Grubość ściany: 45,58 mm  
- okna 88/88 cm  
- drzwi 88/188 cm (1/4)

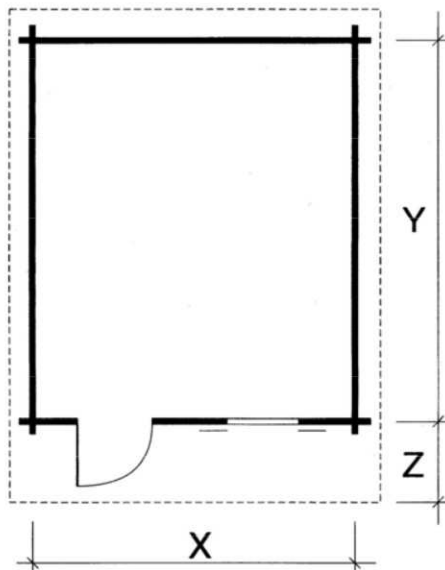

X	Y	Z
300	300	70
360	360	100
390	390	130



Opcja: - zadaszenie, - dobudówka

## Seria K

- Grubość ściany: 45,58 mm  
 - okno 88/88 cm  
 - drzwi podwójne 150/188 cm (3/4)

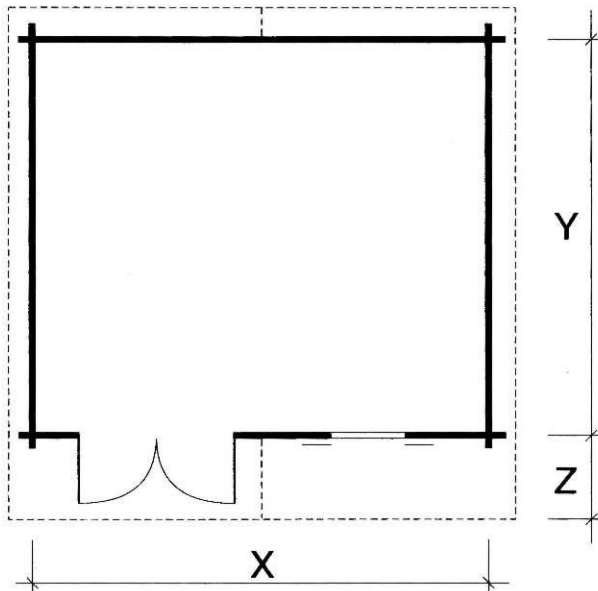

X	Y	Z
<b>360</b>	<b>330</b>	<b>70</b>
<b>400</b>	<b>360</b>	<b>125</b>
	<b>400</b>	<b>150</b>

Opcja:

- zadaszenie
- dobudówka
- stolarka łukowa





## Seria L

Grubość ściany: 45,58 mm  
 - okna 88/88 cm  
 - drzwi 88/188 cm (3/4), 88/200 cm

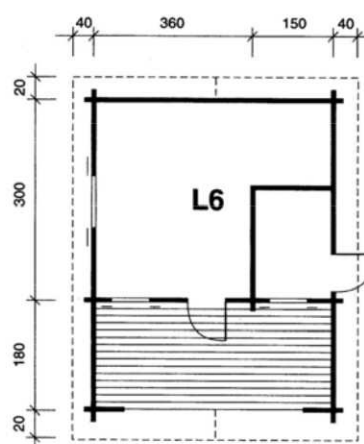
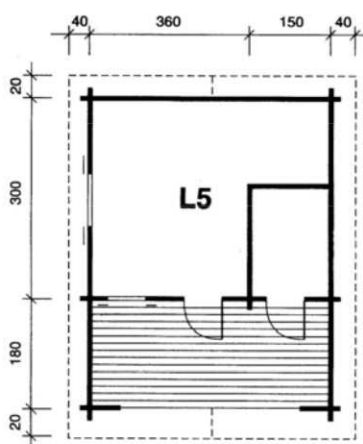
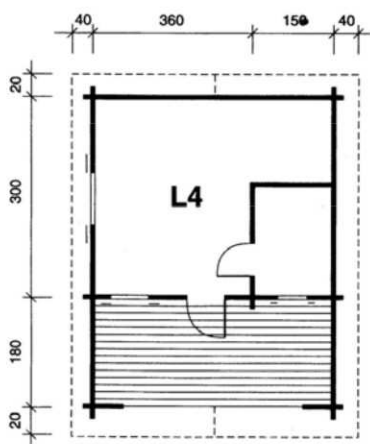
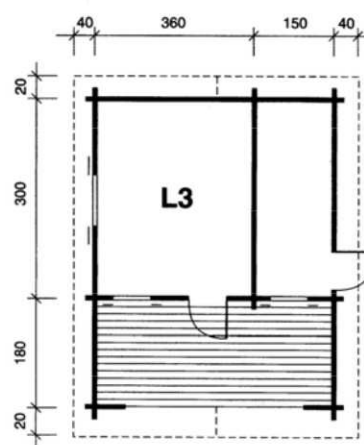
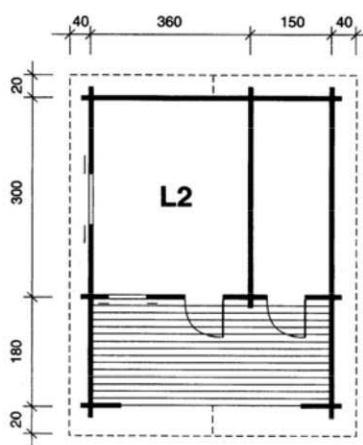
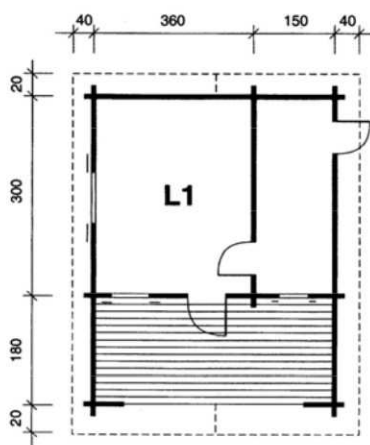

Opcja: - zadaszenie, - dobudówka, - stolarka łukowa

## Seria M

- Grubość ściany: 45,58,70,94 mm  
 - okna 88/102 cm, 60/70 cm  
 - drzwi 88/198 cm (3/4), 88/200 cm  
 - stolarka zaokrąglona w standardzie

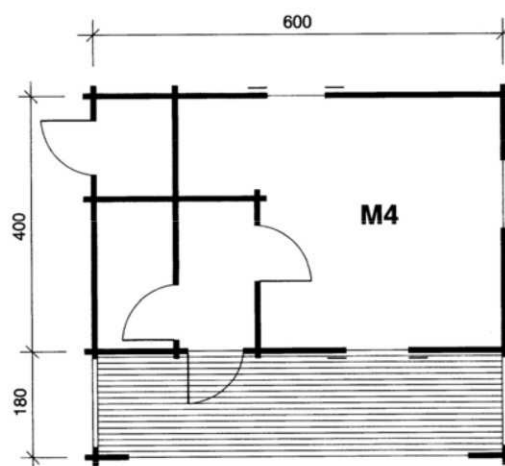
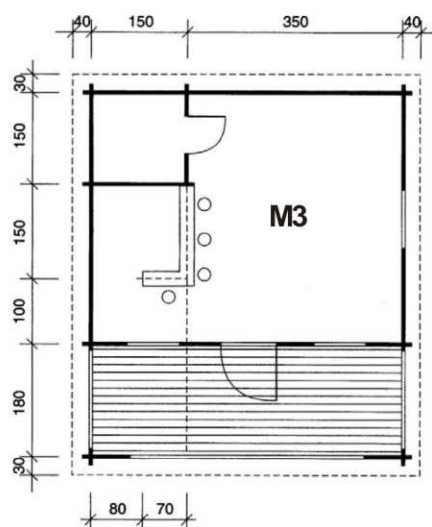
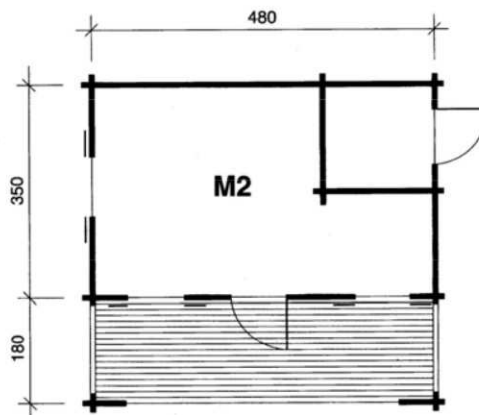
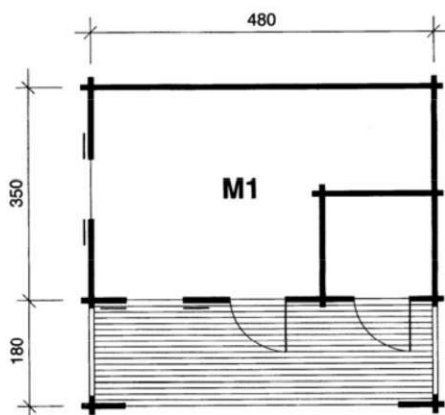

## Seria N

Grubość ściany: 45,58,70,94 mm

- okna 88/88 cm, 64/64 cm, 88/112 cm
- drzwi 160/200 cm (3/4), 88/188 cm
- opcja: dodatkowe piętro na antresoli
- kąt nachylenia dachu: 15° lub 26°

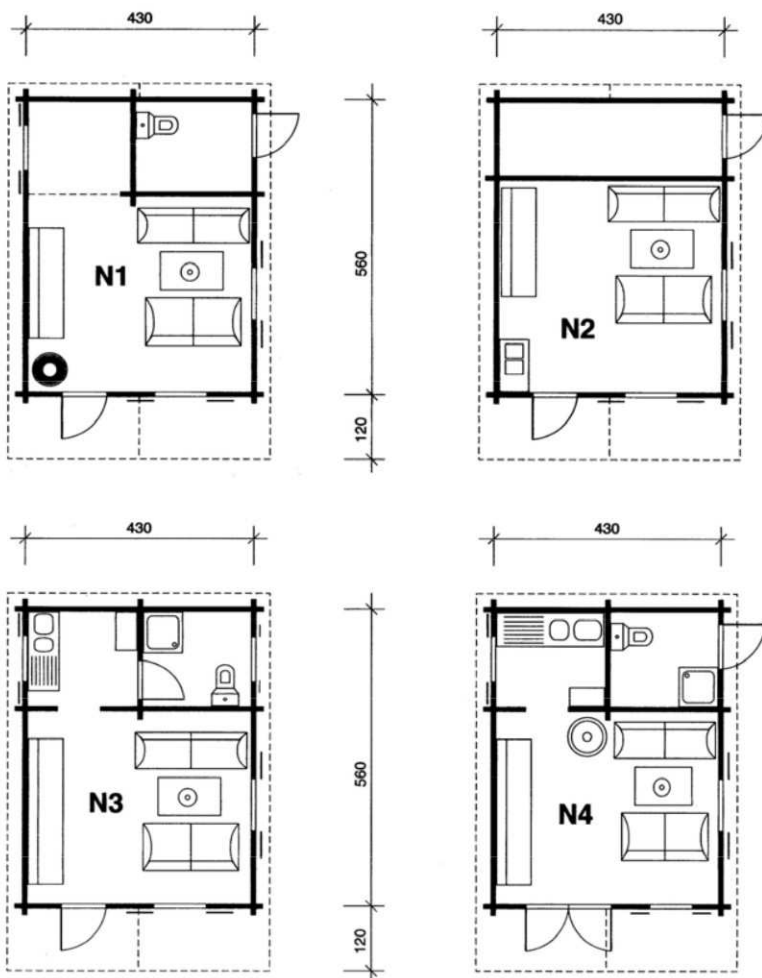

Wykus - opcja



Piętro

Opcja: - zadaszenie, - dobudówka

## Seria 0

Grubość ściany: 45,58,70,94 mm  
- okna 64/64 cm, 75/112 cm  
- drzwi 88/188 cm (3/4)

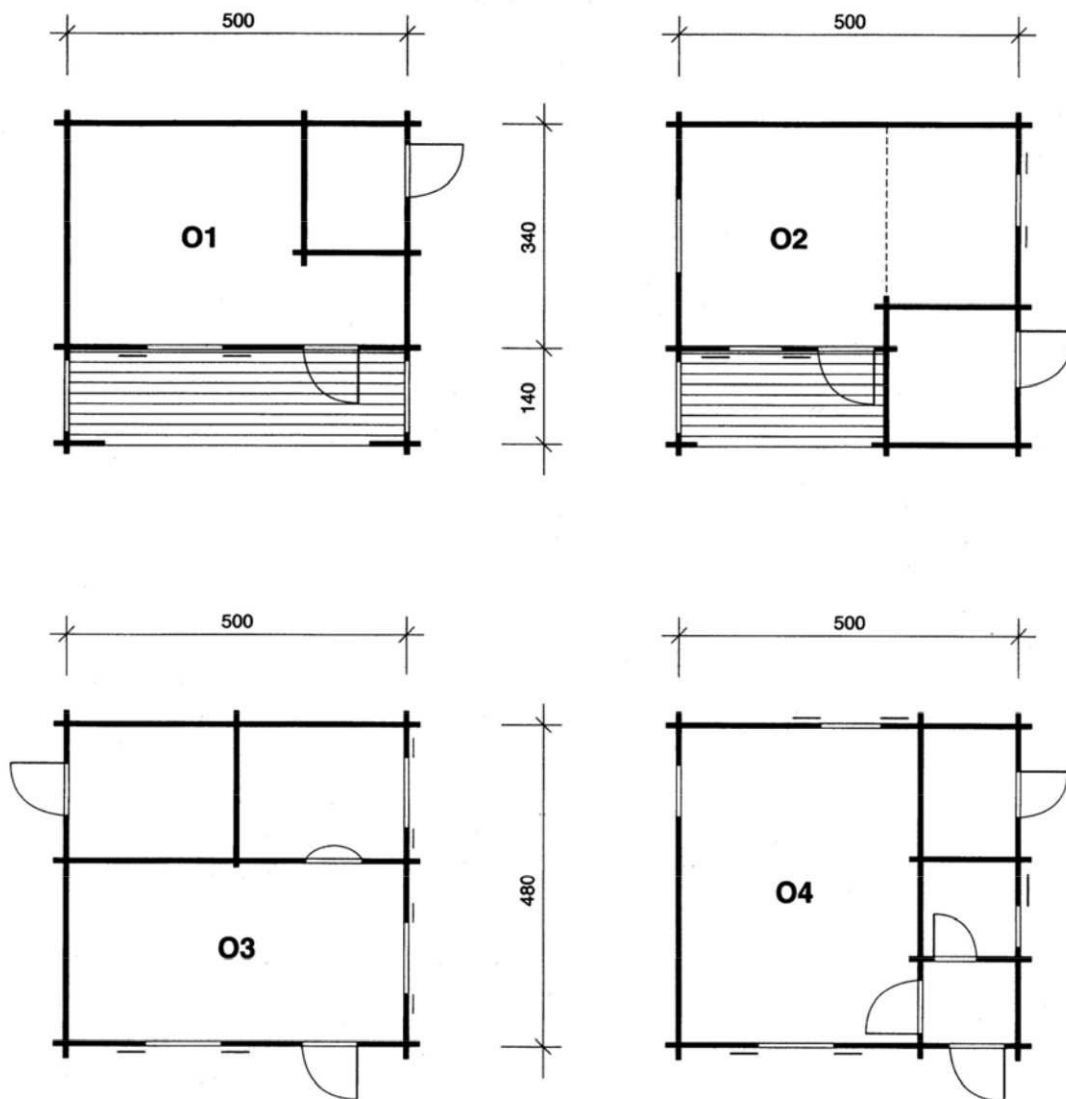

Opcja: - zadaszenie, - dobudówka



## Grillchata

Grubość ściany: 33 mm

- opcja: ręcznie wykonany grill!
- dostarczany w elementach
- zewnętrzny wymiar: max 350 cm
- ściągane okna!
- stalowy dach!

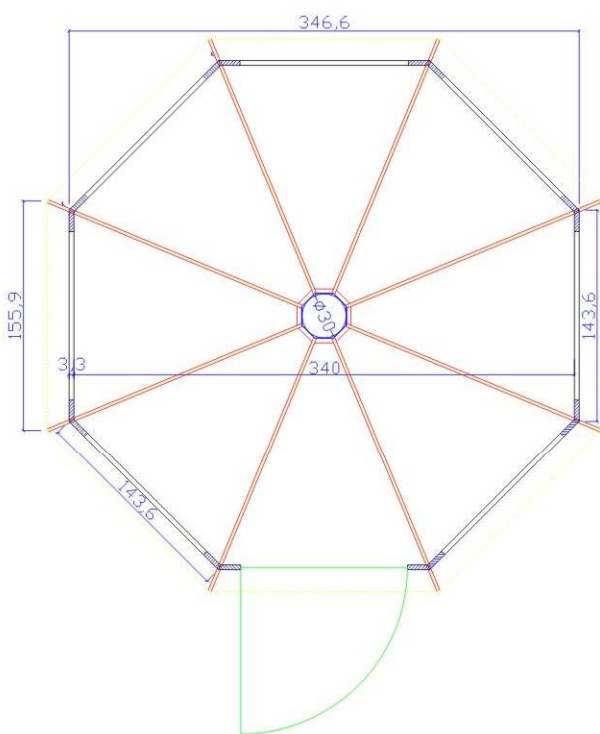

Opcja:

- dowolne kolory,
- stalowy grill



Stalowy  
GRILL \*opcja



Miejsce  
Dla wszystkich!





# Altany

Grubość ścian: 33,45 mm  
- max szerokość: 350 cm

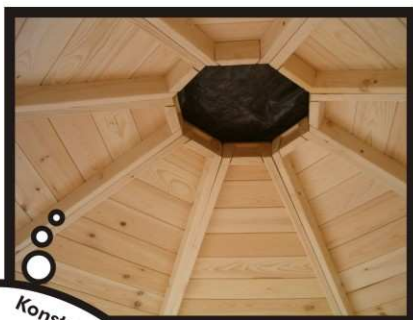
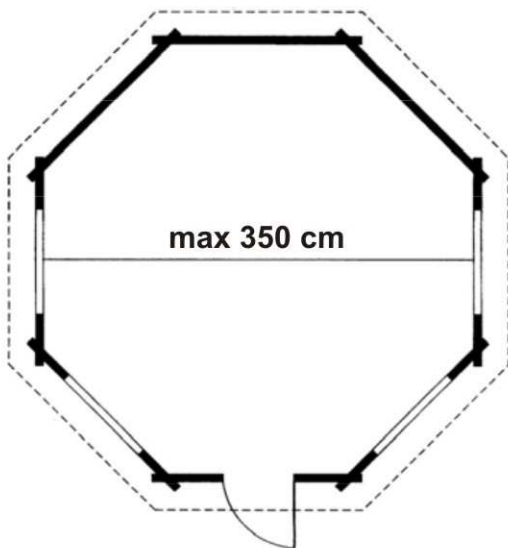

Konstrukcja  
Dachu  
Stalowa lub  
Drewniana



# Możliwości:

## Drzwi:

Wymiary (cm):

88/188 pojedyncze

88/200 pojedyncze

150 (160) /188 podwójne

150 (160) /200 podwójne

## Okiennice:



Płyta 3 warstwowa

Kasetonowe

Lamelkowe

Okiennice typu z płyty są wliczane w cenę w serii: B - O

## Blendy:

Standard



Falowane



Wybierz spośród dwóch wzorów\*

\* dostępne dla konstrukcji o grubości ściany od 45 mm

## Gont papowy: Opcja



Bordo



Grafit



Zielony

## Okna:

Jedno lub dwu skrzydłowe.

Szyba pojedynczą (gr. ścian: 28 i 33)

Szyba ISO (gr 45, 58, 70, 94).

Wymiary standardowe (cm):

64/64

88/88

98/98

148/98

112/112

148/112



Okna zaokrąglone są dostępne w tych samych wymiarach.

GEORGE produkuje okna i drzwi wszelkiego: wymiaru, kształtu, koloru!

Produkcja rzeczy nietypowych to nasza specjalność!



Wykusz



Okna okrągłe



Stormproof

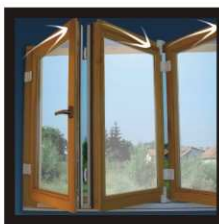

Okna Harmonijkowe



Okna Przesuwne



Okna SASH

## Izolacja:

Aby zapewnić w Państwa domku odpowiednią temperaturę, proponujemy zastosowanie izolacji: podłogi, ścian, dachu o grubości: 5 cm, 10 cm i 15 cm. Ściany budynku można izolować od wewnątrz i zewnątrz.

Izolacja od wewnątrz

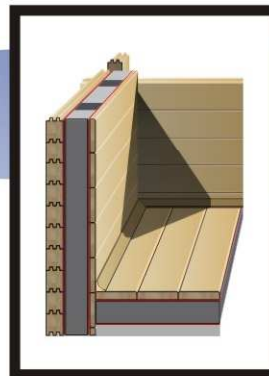

## Listwy szczytowe:

Standard



Falowane



Listwy szczytowe mają duży wpływ na estetykę budynku. Oferujemy dwa rodzaje wzorów\*.

\* tylko dla grubości ściany 45mm lub wyższej.

## Antresola, poddasze:

Każdy domek (ściana 45mm i wyższe) może być modyfikowany poprzez dodanie antresoli lub poddasza.



## Deski podłogowe oraz dachowe:

Dla dachu i podłogi:

Standard:

Drewno: Świerk

Grubość: 19 mm

Opcja:

Drewno: Świerk, Sosna

Grubość: 28 mm



## Domy dla **Indywidualistów!**

Zapraszamy do stworzenia wraz z nami domu swoich marzeń! Całoroczny, letniskowy, ogrodowy... Będzie on miał w sobie coś wyjątkowego, coś stworzonego przez Ciebie

Firma GEORGE jest otwarta na wysłuchanie Twoich potrzeb i wykonanie dla Ciebie upragnionego domu. Powiedz nam tylko czego potrzebujesz!



Również **rozbudowujemy** istniejące domy!

Dostępna grubość ściany dla domów całorocznych: 70,94,120,140 mm

Drewno: Świerk lub sosna skandynawska (również klejona)

Opcja: Izolacja (dach, ściany, podłoga) od zewnątrz i wewnątrz

**Nie masz nikogo kto zmontowałby Twój dom? My to zrobimy!**

Nasza doświadczona brygada przyjedzie i w wyznaczonym miejscu, w ciągu kilku tygodni postawi Twój dom!

# Inne konstrukcje

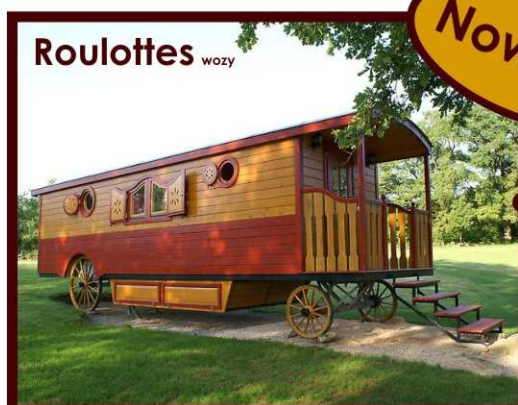

**Nowość!**