

Lepsze wewnątrz





SPIS TREŚCI

| | |
|--------------------------|---|
| OZNACZENIA SYMBOLI | 5 |
| WYMIARY SKRZYDEŁ | 6 |
| KOLORYSTYKA | 7 |

DRZWI WEWNĘTRZNE

MALOWANE

| | |
|----------------------------|----|
| CLASSIC, CLASSIC LUX | 10 |
| FIORD | 12 |
| CAMBIO | 14 |
| GRAF | 16 |
| NORTE | 18 |
| SIMPLE | 20 |
| SUBLIME | 22 |
| TIARA | 24 |
| ESTATO | 26 |
| HAPPY | 28 |
| VERTIGO | 30 |
| VILANO | 32 |
| MODERN | 34 |

ECO TOP HIGH TOP

| | |
|-------------------|----|
| ARCO | 36 |
| INTER-AMBER | 38 |

UNI MAT

| | |
|----------------|----|
| HAPTIC | 40 |
| ARCO UNI | 42 |

LAMISTONE SILKSTONE LAMINOWANE

| | |
|--------------------|----|
| TRENDY | 44 |
| IMPULS | 46 |
| ETIUDA | 48 |
| SONATA | 50 |
| PRADO | 52 |
| FORTIMO | 54 |
| INVERNO | 56 |
| NOSTRE | 58 |
| SEMPRE | 60 |
| SEMPRE ALU | 62 |
| SEMPRE ONDA | 64 |
| DECO | 66 |
| DECO INVEST | 68 |
| SEMPRE VERSE | 70 |
| PASSO | 90 |

FORNIROWANE

| | |
|-----------------------------------|----|
| SEMPRE VERSE | 70 |
| SEMPRE LUX | 72 |
| SEMPRE INSERTO | 74 |
| SEMPRE SENSE | 76 |
| DECO LUX | 78 |
| ETIUDA LUX | 80 |
| FORTIMO LUX | 82 |
| INTERSOLID, INTERSOLID SOFT | 84 |
| INTERSOLID II | 86 |
| VITTORIA-W | 88 |
| PASSO | 90 |
| CALYPSO | 92 |
| SABIA | 94 |
| FORM | 96 |
| ESTATO LUX | 98 |

DRZWI PRZESUWNE

| | |
|--|-----|
| SYSTEM PRZESUWNY DO ZABUDOWY W ŚCIANIE | 100 |
| SYSTEM PRZESUWNY NAŚCIENNY/NAŚCIENNY PREMIUM | 102 |

DRZWI SPECJALNE

| | |
|-------------------------|-----|
| LUMEN | 104 |
| SKŁADANE | 106 |
| DŹWIĘKOIZOLACYJNE | 108 |
| HIGRO | 110 |
| GAMMA | 112 |

OŚCIEŻNICE

| | |
|---|-----|
| KRYTA HARMONY | 114 |
| KRYTA HARMONY PLUS | 115 |
| STAŁA MDF | 116 |
| STAŁA POL-SKONE | 117 |
| REGULOWANA SYSTEM DIN | 118 |
| REGULOWANA SYSTEM POL-SKONE | 119 |
| STAŁA METALOWA DIAGONAL SYSTEM POL-SKONE | 120 |
| REGULOWANA METALOWA DIAGONAL SYSTEM POL-SKONE | 121 |
| STAŁA METALOWA SYSTEM POL-SKONE | 122 |
| REGULOWANA METALOWA SYSTEM POL-SKONE | 123 |
| REGULOWANA SYSTEM DIN DUO | 125 |
| REGULOWANA SYSTEM DUO | 126 |
| REGULOWANA VERTIGO | 127 |
| STAŁA METALOWA DUO SYSTEM POL-SKONE | 128 |
| REGULOWANA METALOWA DUO SYSTEM POL-SKONE | 129 |
| SYSTEM REGULACJI Z MDF DO OŚCIEŻNICY METALOWEJ STAŁEJ | 130 |
| KOLORYSTYKA OŚCIEŻNICE METALOWE | 131 |

| | |
|---|-----|
| LISTWY | 131 |
| TUNELE / ZABUDOWA MURU | 132 |
| DOSTAWKI DO DRZWI WEWNĘTRZNYCH SEMPRE | 133 |
| NAŚWIETLA DO OŚCIEŻNICY DIN/DIN DUO | 135 |
| NAŚWIETLA DO OŚCIEŻNICY STAŁEJ | 136 |
| RODZAJE SZKŁA | 136 |
| KORONY | 137 |
| BULAJE | 138 |
| OPCJE WENTYLACJI | 139 |
| ZABEZPIECZENIA ZE STALI NIERDZEWNEJ | 142 |
| AKCESORIA | 143 |
| KLAMKI DO DRZWI WEWNĘTRZLOKALOWYCH | 145 |

DRZWI WEWNĘTRZNE WEJŚCIOWE

| | |
|--|-----|
| CERBER PLUS | 148 |
| CERBER PLUS RC2 | 150 |
| B-30/C-30 | 152 |
| RC3 | 154 |
| KLAMKI DO DRZWI WEJŚCIOWYCH | 156 |
| OŚCIEŻNICE REGULOWANE DO DRZWI WEJŚCIOWYCH | 157 |

DRZWI ZEWNĘTRZNE

| | |
|---------------------------------------|-----|
| ARGALI | 158 |
| SATURN | 160 |
| ELEGANT PLUS | 162 |
| ELEGANT INOX | 164 |
| NAŚWIETLA DO DRZWI ZEWNĘTRZNYCH | 166 |
| KOLORYSTYKA DRZWI ZEWNĘTRZNYCH | 166 |

FABRYKI POL-SKONE



Z1 LUBLIN



Z4 LUBLIN



Z2 NIEMCE



Z3 BIŁGORAJ

ATUTY FIRMY



Kompleksowa oferta

Wychodząc naprzeciw oczekiwaniom Klientów, firma POL-SKONE stale poszerza swoją ofertę. Obecnie produkuje ponad 100 różnych modeli drzwi wewnętrznych, zewnętrznych, technicznych oraz futryn. W asortymencie firmy znajdują się także okna drewniane i okiennice.



Szeroka kolorystyka

Skrzydła POL-SKONE występują w szerokiej gamie kolorów i struktur. W ofercie dostępne są zarówno drzwi malowane, jak i wykończone okleinami naturalnymi oraz syntetycznymi. Produkty firmy są idealnym uzupełnieniem wnętrza w każdym stylu.



Zaufanie klientów

POL-SKONE to marka o niemal 30-letniej historii. Od początku istnienia firma buduje przyjazne relacje z kontrahentami, tak aby utrzymać opinię zaufanego sprzedawcy i stabilnego partnera biznesowego. Potrzeby Klientów są dla POL-SKONE priorytetem.



Najwyższa jakość

Marka POL-SKONE to gwarancja najwyższej jakości i niezawodności. Wyroby są projektowane z myślą, aby zadowolić nawet najbardziej wymagających Klientów. Produkcja opiera się na materiałach wytwarzanych we własnych tartakach, dzięki czemu POL-SKONE gwarantuje solidną drewnianą konstrukcję wyrobów.



Innowacyjność

Firma POL-SKONE jest otwarta na innowacyjność oraz zmiany w zakresie technologii i wzornictwa. Firma stale poszerza swoją ofertę o kolejne produkty, które wyznaczają nowe kierunki rozwoju marki oraz wpisują się w najnowsze trendy wnętrzarskie.



Certyfikat FSC®

Na przestrzeni 29 lat firma POL-SKONE otrzymała ponad 100 nagród i certyfikatów potwierdzających najwyższą jakość usług i produktów. Jednym z najważniejszych wyróżnień jest międzynarodowy Certyfikat FSC® (Forest Stewardship Council®) nadawany wyłącznie producentom spełniającym ponadprzeciętne standardy środowiskowe i społeczne. Certyfikat FSC® potwierdza, że surowce użyte do produkcji wyrobów pochodzą wyłącznie z certyfikowanych lasów, zarządzanych zgodnie z obowiązującym prawem oraz dobrymi praktykami ochrony środowiska, ekonomii i z poszanowaniem wartości społecznych ludności zamieszkującej dany obszar. Pytaj o produkty z Certyfikatem FSC®.

OZNACZENIA SYMBOLI

KONSTRUKCJA

Skrzydła POL-SKONE są produkowane w oparciu o różne konstrukcje oraz wypełnienia, dzięki czemu mogą sprostać wymaganiom wszystkich Klientów i dopasować się do ich potrzeb.



KONSTRUKCJA SKRZYDŁA
ramiak drewniany,
wypełnienie warstwa
o strukturze „plastra miodu”



KONSTRUKCJA SKRZYDŁA
ramiak drewniany,
wypełnienie płyta wiórowa
otworowana



KONSTRUKCJA SKRZYDŁA
ramiak drewniany,
wypełnienie płyta wiórowa
pełna



KONSTRUKCJA SKRZYDŁA
drewno klejone
warstwowo



KONSTRUKCJA SKRZYDŁA
wysokiej jakości
płyta MDF



KONSTRUKCJA SKRZYDŁA
specjalna konstrukcja
POL-SKONE

WYMIARY

Standardowe wymiary skrzydeł wewnętrzzłokalowych znajdują się na str. 6 (niektóre modele są dodatkowo dostępne w wymiarach niestandardowych). Informacje dotyczące zakresów wymiarów oraz ościeżnic dla poszczególnych modeli drzwi znajdują się na stronach z ich opisami.

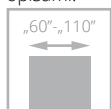

„60”-„110”
**DRZWI
JEDNOSKRZYDŁOWE**
(zakres wymiarowy)

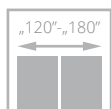

„120”-„180”
**DRZWI
DWUSKRZYDŁOWE**
(zakres wymiarowy)

WYPEŁNIENIA



„plaster miodu”



płyta wiórowa
otworowana (opcja)



płyta wiórowa pełna
(opcja)

SYSTEMY

Ze względu na sposób łączenia ościeżnicy ze skrzydłem wyróżnia się systemy przylgowy i bezprzylgowy. W pierwszym z nich skrzydło posiada felc (wcięcie, wręb), które zachodzi na ościeżnicę, w drugim krawędź skrzydła tworzy z ościeżnicą jednolitą płaszczyznę. Unikalny system Harmony wyróżnia się zastosowaniem ościeżnicy ukrytej w ścianie. W ofercie POL-SKONE znajdują się także drzwi w systemie przesuwnym.



SYSTEM PRZYLGOWY
skrzydło posiada felc
(wcięcie, wręb), które
zachodzi na ościeżnicę



SYSTEM BEZPRZYLGOWY
prosta krawędź skrzydła
tworzy jednolitą
płaszczyznę z ościeżnicą



SYSTEM HARMONY
system ościeżnicy ukrytej
w ścianie



SYSTEM PRZESUWNY
możliwość zastosowania
w systemie przesuwnym

PARAMETRY

W ofercie POL-SKONE znajdują się drzwi o specjalistycznych właściwościach technicznych.



dźwiękoizolacyjność



ognioodporność



antywłamaniowość



klasa mechaniczna
II lub III

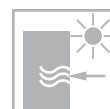

przenikalność cieplna



dymoszczelność



odporność na warunki
klimatyczne



RTG

WYMIARY SKRZYDEŁ WEWNĄTRZLOKALOWYCH

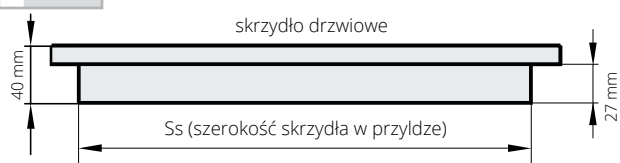

skrzydła przylgowe POL-SKONE pasują do wszystkich ościeżnic zgodnych z polskimi normami branżowymi

| szerokość (Ss) | | | | wysokość w przyłdze |
|----------------|-----|-----|----------|---------------------|
| 618 | 718 | 818 | 918 (mm) | 2020 (mm) |

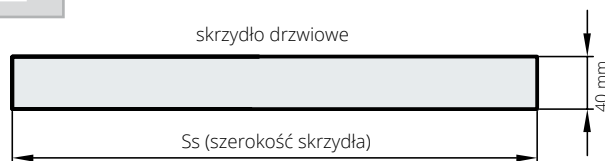

| szerokość (Ss) | | | | wysokość |
|----------------|-----|-----|----------|-----------|
| 625 | 725 | 825 | 925 (mm) | 2040 (mm) |

Pełny zakres wymiarowy drzwi wewnętrznych z ościeżnicami – str. 114 - 130

WYSOKOŚĆ KLAMKI

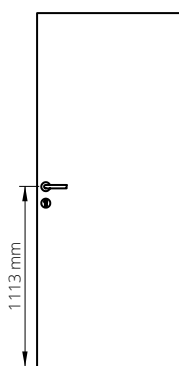

Wysokość klamki przy standardowej wysokości drzwi przylgowych – 1113 mm od dolnej krawędzi skrzydła

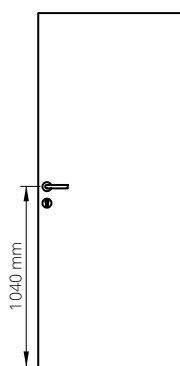

Wysokość klamki przy standardowej wysokości drzwi bezprzylgowych – 1040 mm od dolnej krawędzi skrzydła

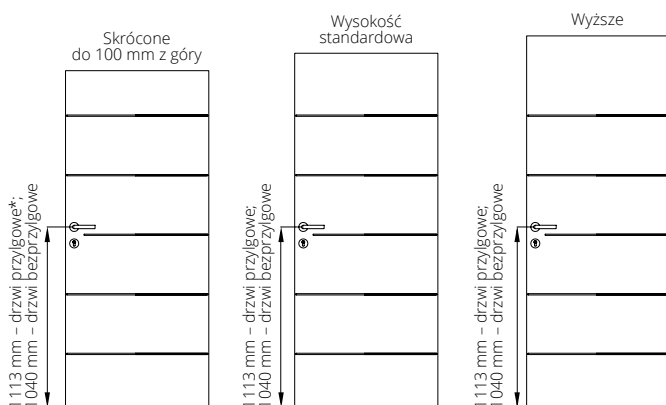

Wysokość klamki dla modeli: SONATA, TIARA, SIMPLE, SUBLIME

*W przypadku ościeżnicy metalowej klamka na nietypowej wysokości

Kierunki otwierania – drzwi jednoskrzydłowe przylgowe

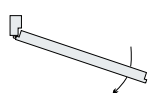

drzwi lewe: strona z widocznymi zawiasami

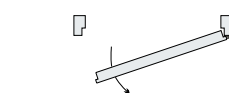

drzwi prawe: strona z widocznymi zawiasami

Kierunki otwierania – drzwi dwuskrzydłowe przylgowe

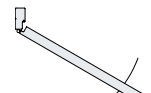

drzwi lewe: skrzydło główne lewe - prawa blokada



drzwi prawe: skrzydło główne prawe - lewa blokada

PRZEŚWIT MIĘDZY SKRZYDŁEM A PODŁOGĄ

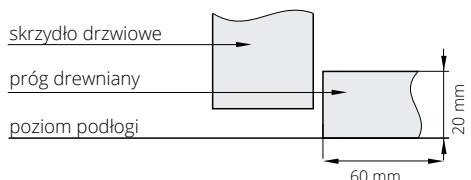
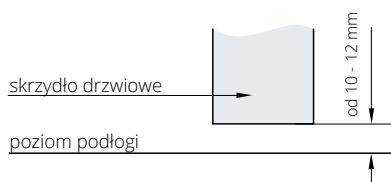

wersja z progiem szwajcarskim (opcja)

SPOSOBY ŁĄCZENIA OPASEK

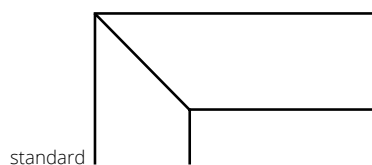

standard

opcja - łączenie pod kątem 90° (dotyczy ościeżnicy DIN wersja B, ościeżnicy DUO i DIN DUO)

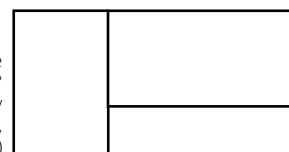

Adresy autoryzowanych ekip montażowych na www.pol-skone.eu



Zobacz filmy z instrukcjami montażu

KOLORYSTYKA

ECO TOP

Ekologiczna powierzchnia charakteryzująca się odpornością na ścieranie.

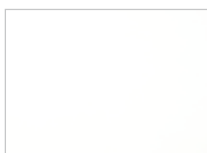

120 biały



121 dąb



131 klon



132 orzech



135 dąb angielski



141 dąb Salinas



143 dąb skandynawski



156 dąb srebrny



157 dąb nugat



158 dąb miodowy

UNI MAT

Powierzchnia charakteryzuje się jedwabistą haptką oraz specjalną powłoką odporną na ślady po palcach.



630 szary



631 stalowy

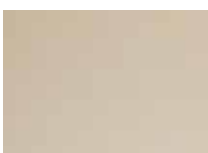

632 beż



634 grafit



635 dąb mat

HIGH TOP

Powierzchnia o charakterystyce ECO TOP z dodatkowym efektem struktury prawdziwego drewna.



129 kasztan



148 jesion kawowy

SILKSTONE

Powierzchnia o charakterystyce LAMISTONE CPL z dodatkowym, niepowtarzalnym efektem struktury prawdziwego drewna.



254 antracyt Royal H



255 jesion polski H



256 nugat jasny V



257 nugat jasny H



276 dąb polski



288 klon Royal



292 kasztan Royal



293 antracyt Royal



294 jesion Royal



295 merbau Royal



296 jesion polski



297 nugat Royal



298 merbau Royal H



299 jesion Royal H

SILKSTONE CPL 0,5 mm

Powierzchnia o charakterystyce i odporności LAMINATU CPL 0,5 mm z dodatkowym, niepowtarzalnym efektem struktury prawdziwego drewna. Polecana do budynków użyteczności publicznej i stosowania w warunkach intensywnej eksploatacji stolarki drzwiowej np. w hotelach, biurach.



976 dąb polski



993 antracyt Royal



994 jesion Royal

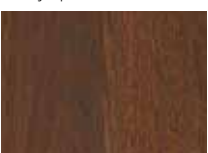

995 merbau Royal



996 jesion polski



997 nugat Royal

LAMISTONE CPL

Powierzchnia z powłoką zabezpieczającą przed wycieraniem i działaniem środków chemicznych. Polecana do budynków użyteczności publicznej i stosowana w warunkach intensywnej eksploatacji stolarki drzwiowej np. w hotelach, biurach.



240 wiąz bielony V



241 wiąz piaskowy V



242 wiąz szary V

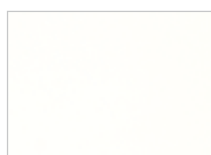

258 biały



260 biały dąb



263 orzech premium



265 wenge



267 wiąz bielony H



268 wiąz piaskowy H



269 wiąz szary H



289 szary



531 antracyt

LAMINOWANE

Wysoko odporna powierzchnia polecana do budynków użyteczności publicznej i stosowana w warunkach intensywnej eksploatacji stolarki drzwiowej np. w hotelach, biurach.

CPL 0,2 mm

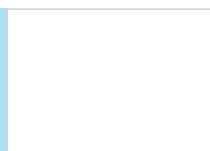

820 biały



221 buk

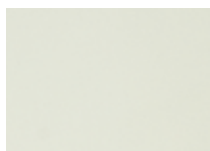

222 szary



223 wiśnia



229 dąb

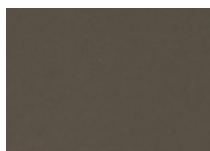

821 antracyt



863 orzech premium

CPL 0,5 mm*

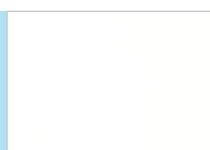

920 biały



251 buk



252 dąb



259 szary



921 antracyt



965 wenge



wiśnia



orzech premium

CPL 0,7 mm*

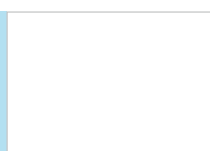

720 biały



771 buk



772 szary



779 dąb



721 antracyt



765 wenge



wiśnia



orzech premium

HPL*

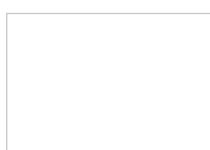
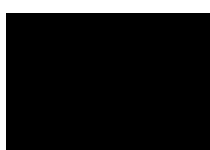

Kolorystyka HPL dotyczy modeli: DECO, DECO INVEST, SKŁADANE, DŹWIĘKOIZOLACYJNE, CERBER PLUS, B-30, C-30, RC3.

* kolory dostępne po konsultacji z Działem Handlowym

FORNIROWANE

Drzwi FORNIROWANE POL-SKONE pokryte są ekologicznym lakierem UV. Ma on zdecydowanie większą odporność na zarysowania i działanie światła od lakierów standardowych kładzionych nawet kilkuwarstwowo. Ze względu na naturalny charakter fornirow istnieje możliwość wystąpienia różnych ich odcieni i usłojenia.

GRUPA A



311 jasny dąb **312** limba **334** dąb europejski **380** jesion naturalny

GRUPA B



323 dąb rustikal **340** heban **351** marrone **371** dąb truflowy **372** dąb kawowy **376** dąb stalowy



377 dąb platynowy **381** jesion moreno **382** jesion rubio **383** jesion negro **390** orzech naturalny **404** ciemny orzech



405 jasny orzech **421** cappuccino **422** mokka **424** teak **431** dąb naturalny **432** orzech średni



433 orzech czarny

GRUPA C



370 dąb bielony **373** dąb biały **374** dąb piaskowy **375** dąb szary

MALOWANE

Ekologiczne farby akrylowe, kolory palet RAL i NCS* (oprócz metalicznych) - dopłata według tabeli kolorystycznej przy poszczególnych modelach

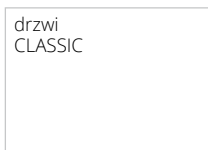

000 biały (NCS s0500-N) **001** biały (RAL 9003)

kolory palet RAL i NCS



002 czarny (RAL 9005)

*kolory NCS - po konsultacji z Działem Handlowym

PALETA RAL podział kolorów wg stopnia intensywności koloru (nie dotyczy ościeżnic metalowych). Paleta RAL ościeżnic metalowych – str. 131

GRUPA 1 kolory jasne: dopłata wg tabeli dopłat

6020 7002 7042 8000 9000 9002 9011 9017 9021

GRUPA 2 kolory pośrednie: dopłata wg tabeli dopłat

1000 1001 1002 1012 1014 1015 1020 3000 3011 3016 4002 4006 5001 5002 5005 5007 5008 5009 5010 5012 5013 5015 5017 5019 5020 5022 5024 6000 6001 6004 6005 6007 6009 6012 6013 6014 6015 6016 6021 6022 6024 6026 6028 6029 6032 6034 7000 7001 7003 7004 7005 7006 7008 7009 7010 7011 7012 7013 7015 7016 7021 7022 7023 7024 7026 7030 7031 7032 7033 7034 7035 7036 7037 7038 7039 7040 7043 7044 7045 7046 7047 8001 8003 8007 8008 8011 8014 8015 8016 8017 8019 8022 8023 8025 8027 8028 9001 9010 9016 9018

GRUPA 3 kolory średnie: dopłata wg tabeli dopłat

1011 1021 1027 1037 2000 2011 3001 3004 3009 3012 3013 3014 3015 4010 5003 5004 5011 5014 5018 5021 6002 6006 6008 6010 6017 6018 6025 6027 6033 8002 8004 8012 9004

GRUPA 4 kolory ciemne: dopłata wg tabeli dopłat

1007 1013 1016 1018 1032 2004 3002 3003 3005 3007 3017 3018 3027 4001 4003 4004 4005 4007 4008 4009 5000 5023 6003 6011 6019 6031 8024

GRUPA 5 kolory ciemne: dopłata wg tabeli dopłat

1003 1004 1005 1006 1017 1019 1023 1024 1028 1033 1034 2001 2002 2003 2008 2009 2010 2012 3020 3022 3028 3031 6037

Rzeczywiste kolory mogą różnić się od zamieszczonych w ofercie. Dopuszczalna różnica w odcieniu skrzydeł, ościeżnic i ramek.

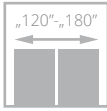
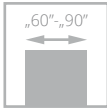

drzwi CLASSIC, wzór 00, ościeżnica regulowana SYSTEM DIN

CLASSIC CLASSIC LUX

od **250/307,50**
cena skrzydła **netto**/brutto (PLN, VAT 23%)

Drzwi zbudowane są z ramiaka drewnianego obłożonego dwiema przestrzennymi płytami pokrytymi powierzchnią malowaną ekologicznymi farbami akrylowymi z palet RAL i NCS.

Standardowe wypełnienie stanowi warstwa o strukturze „plastra miodu”.

Model CLASSIC posiada powierzchnię z widoczną strukturą drewna wykończoną farbami wodnymi, natomiast CLASSIC LUX ma gładką powierzchnię wykończoną farbami akrylowymi.

Brak możliwości wykonania drzwi CLASSIC w systemie bezprzylgowym.



ramka, szklenie



zawias kryty DUO biały - opcja do sys. bezprzylgowego



profil skrzydła



drzwi CLASSIC, wzór 01S6, ościeżnica regulowana

Zobacz
więcej
inspiracji





| WERSJA | 00 | 01SM | 01S6 | |
|------------------------|--------------------|--------------------|--------------------|---|
| CLASSIC (NCS s0500-N) | 250 /307,50 | 355 /436,65 | 455 /559,65 | powierzchnia ze strukturą drewna (sys. przylgowy) |
| CLASSIC LUX (RAL 9003) | 390 /479,70 | 495 /608,85 | 595 /731,85 | powierzchnia gładka (sys. przylgowy lub bezprzylgowy) |

KOLORYSTYKA



KOLORYSTYKA OPCJONALNA



dopłata do koloru podstawowego biały (RAL 9003 i NCSs 0500-N) wg grup kolorystycznych RAL, NCS (str. 9)

| Grupa I | Grupa II | Grupa III | Grupa IV | Grupa V |
|--------------------|--------------------|--------------------|--------------------|--------------------|
| 205 /252,15 | 280 /344,40 | 396 /487,08 | 420 /516,60 | 520 /639,60 |

OŚCIEŻNICE

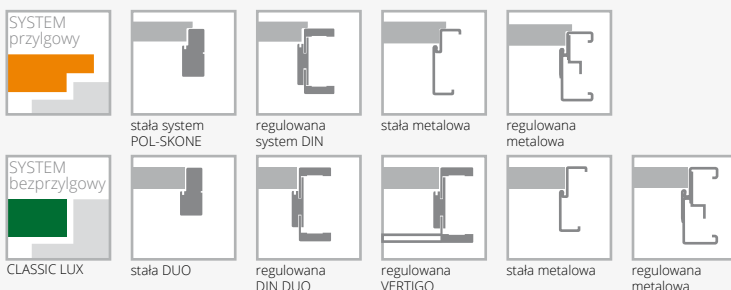

WYPOSAŻENIE

STANDARDOWE

szkło biały mat o grubości 4 mm
 zamek jednopunktowy (sys. przylgowy) lub magnetyczny (sys. bezprzylgowy) wpuszczany, na klucz, na wkładkę lub do blokady łazienkowej
 zawiasy: typ B – do ościeżnicy system DIN, typ D – do ościeżnicy drewnianej, typ M – do ościeżnicy metalowej lub kryty DUO („60”-„80” – 2 szt., „90” – 3 szt.)

DODATKOWE (za dopłatą)

| | |
|---|--------------------|
| wypełnienie z płyty wiórowej pełnej | 115 /141,45 |
| trzeci zawias w skrzydle lub zawias czopowy regulowany (cena za 1 szt.): typ B, typ D, typ M, typ C, typ K dla szer. „60”-„80” | 15 /18,45 |
| kryty DUO dla szer. „60”-„80” | 80 /98,40 |
| zamiana zawiasu standardowego DUO na kolor biały (do 1 szt.) | 7 /8,61 |
| ramiak (umożliwiający samodzielne skrócenie do 50 mm) | 20 /24,60 |
| wzmocnienie pod samozamykacz | 25 /30,75 |
| zabezpieczenie dolnego ramiaka przed nadmiernym działaniem wilgoci (nie dot. skrzydeł z podcięciem wentylacyjnym) | 20 /24,60 |
| drzwi niższe o 50 mm (sys. przylgowy) lub 100 mm | bez dopłaty |
| drzwi niższe o 55 mm (sys. bezprzylgowy) lub 100 mm | bez dopłaty |
| podcięcie wentylacyjne | 30 /36,90 |

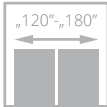
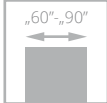

FIORD

od **390/479,70**
cena skrzydła netto/brutto (PLN, VAT 23%)

Drzwi zbudowane są z ramiaka drewnianego obłożonego dwiema przestrzennymi płytami pokrytymi powierzchnią malowaną ekologicznymi farbami akrylowymi z palet RAL i NCS. Standardowe wypełnienie stanowi warstwa o strukturze „plastra miodu”.



szklenie, ramka



zawias kryty DUO biały - opcja do sys. bezprzylgowego



profil skrzydła

drzwi FIORD, wzór 00, ościeżnica regulowana SYSTEM DIN DUO



drzwi FIORD, wzór 00, ościeżnica regulowana

Zobacz więcej inspiracji





| WERSJA | 00 | 01 | 03 | 02S8 |
|--------|------------|------------|------------|------------|
| | 390/479,70 | 495/608,85 | 595/731,85 | 595/731,85 |

KOLORYSTYKA



001
biały
(RAL 9003)

KOLORYSTYKA OPCJONALNA



kolory palet
RAL i NCS
(oprócz
metalicznych)

dopłata do koloru podstawowego biały (RAL 9003)
wg grup kolorystycznych RAL, NCS (str. 9)

| Grupa I | Grupa II | Grupa III | Grupa IV | Grupa V |
|------------|------------|------------|------------|------------|
| 205/252,15 | 280/344,40 | 396/487,08 | 420/516,60 | 520/639,60 |

OŚCIEŻNICE

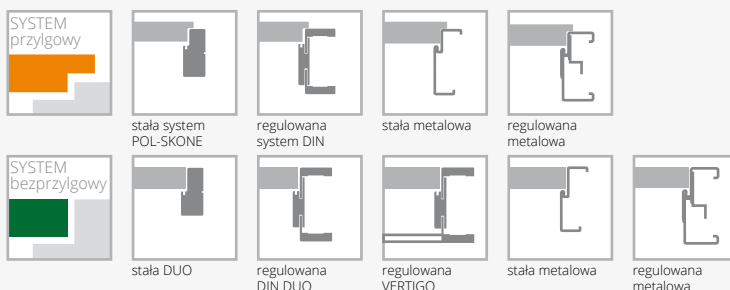

WYPOSAŻENIE

| STANDARDOWE | DODATKOWE (za dopłatą) |
|--|---|
| szkło biały mat o grubości 4 mm | wypełnienie z płyty wiórowej pełnej 115/141,45 |
| zamek jednopunktowy (sys. przylgowy) lub magnetyczny (sys. bezprylgowy) wpuszczany, na klucz, na wkładkę lub do blokady łazienkowej | trzeci zawias w skrzydle: typ B, typ D, typ M, typ C, typ K dla szer. „60”-„80” 15/18,45 kryty DUO dla szer. „60”-„80” 80/98,40 |
| zawiasy: typ B – do ościeżnicy system DIN, typ D – do ościeżnicy drewnianej, typ M – do ościeżnicy metalowej lub kryty DUO („60”-„80” – 2 szt., „90” – 3 szt.) | zamiana zawiasu standardowego DUO na kolor biały (do 1 szt.) 7/8,61 |
| | ramiak (umożliwiający samodzielne skrócenie do 50 mm) 20/24,60 |
| | wzmocnienie pod samozamykacz 25/30,75 |
| | zabezpieczenie dolnego ramiaka przed nadmiernym działaniem wilgoci (nie dot. skrzydeł z podcięciem wentylacyjnym) 20/24,60 |
| | drzwi niższe o 50 mm (sys. przylgowy) lub 100 mm bez dopłaty |
| | drzwi niższe o 55 mm (sys. bezprylgowy) lub 100 mm bez dopłaty |
| | podcięcie wentylacyjne 30/36,90 |

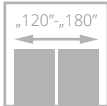
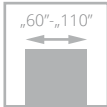

II klasa



drzwi CAMBIO, wzór 00, ościeżnica regulowana SYSTEM DIN

CAMBIO

od **395**/485,85
cena skrzydła **netto**/brutto (PLN, VAT 23%)

Drzwi zbudowane są z ramiaka drewnianego obłożonego dwiema gładkimi płytami HDF pokrytymi powierzchnią malowaną ekologicznymi farbami akrylowymi z palet RAL i NCS. Standardowe wypełnienie stanowi warstwa o strukturze „plastra miodu”.



zawias kryty DUO czarny – standard do sys. bezprzylgowego kolekcja BLACK



zawias kryty DUO biały – opcja do sys. bezprzylgowego



drzwi CAMBIO, wzór 00, ościeżnica regulowana SYSTEM DIN DUO

Zobacz
więcej
inspiracji





| WERSJA | 00 | 02 | 03SD | 04 | 05 |
|-----------------|------------|------------|-------------|-------------|-------------|
| BIAŁY RAL 9003 | 395/485,85 | 495/608,85 | 560/688,80 | 545/670,35 | 545/670,35 |
| CZARNY RAL 9005 | 695/854,85 | 795/977,85 | 860/1057,80 | 845/1039,35 | 845/1039,35 |

KOLORYSTYKA



001
biały
(RAL 9003)

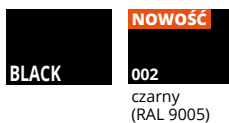

NOWOŚĆ
002
czarny
(RAL 9005)

dotyczy tylko ościeżnic
DIN, DIN DUO i metalowych

KOLORYSTYKA OPCJONALNA



kolory palet
RAL i NCS
(oprócz
metalicznych)

doплата do koloru podstawowego biały (RAL 9003)
wg grup kolorystycznych RAL, NCS (str. 9)

| Grupa I | Grupa II | Grupa III | Grupa IV | Grupa V |
|------------|------------|------------|------------|------------|
| 205/252,15 | 280/344,40 | 396/487,08 | 420/516,60 | 520/639,60 |

OŚCIEŻNICE

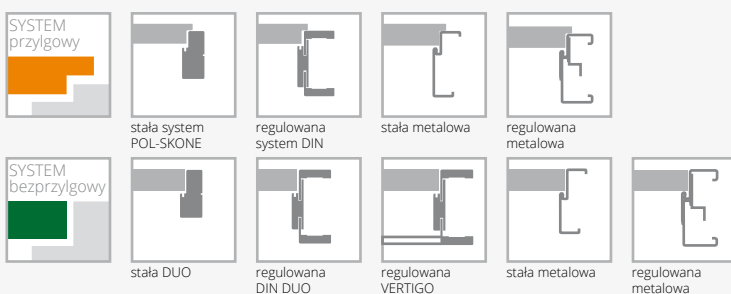

WYPOSAŻENIE

| STANDARDOWE | | |
|--|------------|-------------|
| zamiana zawiasu standardowego DUO na kolor biały (do 1 szt.) | | 7/8,61 |
| szkło biały mat lub bezbarwne przezroczyste o grubości 4 mm | | |
| zamek jednopunktowy (sys. przylgowy) lub magnetyczny (sys. bezprylgowy) wpuszczany, na klucz, na wkładkę, lub do blokady łazienkowej | | |
| ramiak (umożliwiający samodzielne skrócenie do 50 mm) | | 20/24,60 |
| ramiak (umożliwiający samodzielne skrócenie do 90 mm) | | 40/49,20 |
| wzmocnienie pod samozamykacz | | 25/30,75 |
| zabezpieczenie dolnego ramiaka przed nadmiernym działaniem wilgoci (nie dot. skrzydeł z podcięciem wentylacyjnym) | | 20/24,60 |
| zawiasy srebrne: typ B – do ościeżnicy system DIN, typ D – do ościeżnicy drewnianej, typ M – do ościeżnicy metalowej lub kryty DUO („60”-„80” – 2 szt., „90” – 3 szt.) | | |
| dedykowany zawias w kolorze czarnym do drzwi z kolekcji BLACK | | |
| drzwi niższe o 50 mm (sys. przylgowy) lub 100 mm | | bez dopłaty |
| drzwi niższe o 55 mm (sys. bezprylgowy) lub 100 mm | | bez dopłaty |
| drzwi wyższe o 50 mm lub 100 mm | | +10% |
| drzwi wyższe o 150 mm lub 200 mm | | +20% |
| podcięcie wentylacyjne | | 30/36,90 |
| szkło hartowane: | | |
| wersja 02, 04, 05 | | 40/49,20 |
| wersja 03SD | | 150/184,50 |
| DODATKOWE (za dopłatą) | | |
| rozmiar „100” (wystrój szklenia jak w „90”) | 40/49,20 | |
| rozmiar „110” (wystrój szklenia jak w „90”) | 80/98,40 | |
| wypełnienie z płyty wiórowej otworowanej | 90/110,70 | |
| wypełnienie z płyty wiórowej pełnej | 115/141,45 | |
| trzeci zawias w skrzydle lub zawias czopowy regulowany (cena za 1 szt.): | | |
| typ B, typ D, typ M, typ C, typ K dla szer. „60”-„80” | 15/18,45 | |
| kryty DUO dla szer. „60”-„80” | 80/98,40 | |

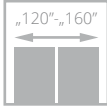
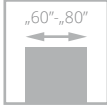

drzwi GRAF, wzór S5, ościeżnica regulowana SYSTEM DIN

GRAF

od **410/504,30**
cena skrzydła **netto**/brutto (PLN, VAT 23%)

Drzwi zbudowane są z ramiaka drewnianego obłożonego dwiema gładkimi płytami HDF pokrytymi powierzchnią malowaną ekologicznymi farbami akrylowymi z palet RAL i NCS. Standardowe wypełnienie stanowi warstwa o strukturze „plastra miodu”.



szklenie, ramka



zawias kryty DUO biały – opcja do sys. bezprzylgowego



profil skrzydła



drzwi GRAF, wzór S4, ościeżnica regulowana SYSTEM DIN

Zobacz
więcej
inspiracji





| WERSJA | S0 | S1 | S2 | S3 | S4 | S5 |
|--------|------------|------------|------------|------------|------------|------------|
| | 410/504,30 | 515/633,45 | 565/694,95 | 615/756,45 | 665/817,95 | 715/879,45 |

KOLORYSTYKA



001
biały
(RAL 9003)

KOLORYSTYKA OPCJONALNA



kolory palet
RAL i NCS
(oprócz
metalicznych)

dopłata do koloru podstawowego biały (RAL 9003)
wg grup kolorystycznych RAL, NCS (str. 9)

| Grupa I | Grupa II | Grupa III | Grupa IV | Grupa V |
|------------|------------|------------|------------|------------|
| 205/252,15 | 280/344,40 | 396/487,08 | 420/516,60 | 520/639,60 |

OŚCIEŻNICE



stała system
POL-SKONE



regulowana
system DIN

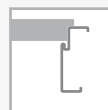

stała metalowa



regulowana
metalowa



stała DUO



regulowana
DIN DUO



regulowana
VERTIGO

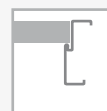

stała metalowa



regulowana
metalowa

WYPOSAŻENIE

STANDARDOWE

szkło biały mat o grubości 4 mm

zamek jednopunktowy (sys. przylgowy) lub magnetyczny (sys. bezprylgowy) wpuszczany, na klucz, na wkładkę lub do blokady łazienkowej

zawiasy: typ B – do ościeżnicy system DIN, typ D – do ościeżnicy drewnianej, typ M – do ościeżnicy metalowej lub kryty DUO („60”-„80” – 2 szt.)

dostępne szerokości: „60”, „70”, „80”

DODATKOWE (za dopłatą)

wypełnienie z płyty wiórowej pełnej **115/141,45**

trzeci zawias w skrzydle lub zawias czopowy regulowany (cena za 1 szt.):

typ B, typ D, typ M, typ C, typ K dla szer. „60”-„80” **15/18,45**

kryty DUO dla szer. „60”-„80” **80/98,40**

zamiana zawiasu standardowego DUO na kolor biały (do 1 szt.) **7/8,61**

ramiak (umożliwiający samodzielne skrócenie do 50 mm) **20/24,60**

ramiak (umożliwiający samodzielne skrócenie do 90 mm) **40/49,20**

wzmocnienie pod samozamykacz **25/30,75**

zabezpieczenie dolnego ramiaka przed nadmiernym działaniem wilgoci (nie dot. skrzydeł z podcięciem wentylacyjnym) **20/24,60**

drzwi niższe o 50 mm (sys. przylgowy) lub 100 mm bez dopłaty

drzwi niższe o 55 mm (sys. bezprylgowy) lub 100 mm bez dopłaty

podcięcie wentylacyjne **30/36,90**

szkło hartowane (dot. 1 szyby) **30/36,90**

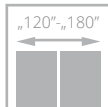
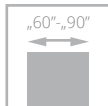

NORTE

od **410/504,30**
cena skrzydła **netto/brutto** (PLN, VAT 23%)



drzwi NORTE, wzór W00, ościeżnica regulowana DIN

Drzwi zbudowane są z ramiaka drewnianego obłożonego dwiema płytami HDF pokrytymi powierzchnią malowaną **ekologicznymi farbami UV** z palety RAL i NCS. Standardowe wypełnienie stanowi warstwa o strukturze „plastra miodu”.



zawias kryty DUO biały – opcja do sys. bezprylgowego



frezowanie

Zobacz więcej inspiracji



drzwi NORTE, wzór W00, ościeżnica regulowana DIN

WERSJA

W00

410/504,30

W01

560/688,80
KOLORYSTYKA

001
 biały
 (RAL 9003)

KOLORYSTYKA OPCJONALNA

 kolory palet
 RAL i NCS
 (oprócz
 metalicznych)

 dopłata do koloru podstawowego biały (RAL 9003)
 wg grup kolorystycznych RAL, NCS (str. 9)

| Grupa I | Grupa II | Grupa III | Grupa IV | Grupa V |
|-------------------|-------------------|-------------------|-------------------|-------------------|
| 205/252,15 | 280/344,40 | 396/487,08 | 420/516,60 | 520/639,60 |

OŚCIEŻNICE

 stała system
 POL-SKONE

 regulowana
 system DIN

stała metalowa

 regulowana
 metalowa

stała DUO

 regulowana
 DIN DUO

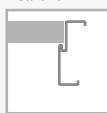
 regulowana
 VERTIGO

stała metalowa

 regulowana
 metalowa

WYPOSAŻENIE
STANDARDOWE

szkło hartowane biały mat o grubości 4 mm

 zamek jednopunktowy (sys. przylgowy) lub magnetyczny
 (sys. bezprylgowy) wpuszczany, na klucz, na wkładkę
 lub do blokady łazienkowej

 zawiasy: typ B - do ościeżnicy system DIN, typ D - do ościeżnicy
 drewnianej, typ M - do ościeżnicy metalowej lub kryty DUO
 („60”-„80” - 2 szt., „90” - 3 szt.)

DODATKOWE (za dopłatą)

wypełnienie z płyty wiórowej pełnej

115/141,45

trzeci zawias w skrzydle:

typ B, typ D, typ M, typ C, typ K dla szer. „60”-„80”

15/18,45
80/98,40

 zamiana zawiasu standardowego DUO
 na kolor biały (do 1 szt.)

7/8,61

wzmocnienie pod samozamykacz

25/30,75

 zabezpieczenie dolnego ramiaka przed nadmiernym
 działaniem wilgoci (nie dot. skrzydeł z podcięciem
 wentylacyjnym)

20/24,60

drzwi niższe o 50 mm (sys. przylgowy)

bez dopłaty

drzwi niższe o 55 mm (sys. bezprylgowy)

bez dopłaty

podcięcie wentylacyjne

30/36,90

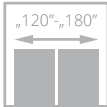
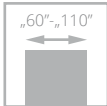

drzwi SIMPLE, wzór 00, ościeżnica regulowana SYSTEM DIN

SIMPLE

od **430/528,90**
cena skrzydła **netto**/brutto (PLN, VAT 23%)

Drzwi zbudowane są z ramiaka drewnianego obłożonego dwiema gładkimi płytami HDF pokrytymi powierzchnią malowaną ekologicznymi farbami akrylowymi z palet RAL i NCS. Standardowe wypełnienie stanowi warstwa o strukturze „plastra miodu”. Powierzchnię skrzydła zdobią poziome frezowania.



widok frezowania



zawias kryty DUO biały - opcja do sys. bezprzylgowego



profil ramki



drzwi SIMPLE, wzór 02 (drzwi po lewej), wzór 00 (drzwi po prawej), ościeżnica regulowana POL-SKONE

Zobacz
więcej
inspiracji





| WERSJA | 00 | 01 | 02 | 03 | 04 |
|--------|------------|------------|------------|------------|------------|
| | 430/528,90 | 580/713,40 | 650/799,50 | 550/676,50 | 535/658,05 |

KOLORYSTYKA



KOLORYSTYKA OPCJONALNA



dopłata do koloru podstawowego biały (RAL 9003)
wg grup kolorystycznych RAL, NCS (str. 9)

| Grupa I | Grupa II | Grupa III | Grupa IV | Grupa V |
|------------|------------|------------|------------|------------|
| 205/252,15 | 280/344,40 | 396/487,08 | 420/516,60 | 520/639,60 |

OŚCIEŻNICE

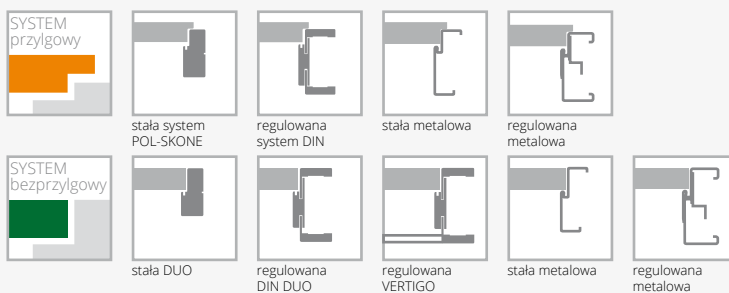

WYPOSAŻENIE

| STANDARDOWE | | |
|--|------------|--|
| szkło biały mat o grubości 4 mm | | |
| dla wzoru 01 i 02 szkło hartowane biały mat o grubości 4 mm | | |
| zamek jednopunktowy (sys. przylgowy) lub magnetyczny (sys. bezprylgowy) wpuszczany, na klucz, na wkładkę lub do blokady łazienkowej | | |
| zawiasy: typ B – do ościeżnicy system DIN, typ D – do ościeżnicy drewnianej, typ M – do ościeżnicy metalowej lub kryty DUO („60”-„80” – 2 szt., „90” – 3 szt.) | | |
| DODATKOWE (za dopłatą) | | |
| rozmiar „100” (wystrój szklenia jak w „90”) | 40/49,20 | zamiana zawiasu standardowego DUO na kolor biały (do 1 szt.) 7/8,61 |
| rozmiar „110” (wystrój szklenia jak w „90”) | 80/98,40 | ramiak (umożliwiający samodzielne skrócenie do 50 mm) 20/24,60 |
| wypełnienie z płyty wiórowej otworowanej | 90/110,70 | ramiak (umożliwiający samodzielne skrócenie do 90 mm) 40/49,20 |
| wypełnienie z płyty wiórowej pełnej | 115/141,45 | wzmocnienie pod samozamykacz 25/30,75 |
| trzeci zawias w skrzydle lub zawias czopowy regulowany (cena za 1 szt.): | | zabezpieczenie dolnego ramiaka przed nadmiernym działaniem wilgoci (nie dot. skrzydeł z podcięciem wentylacyjnym) 20/24,60 |
| typ B, typ D, typ M, typ C, typ K dla szer. „60”-„80” | 15/18,45 | drzwi niższe o 50 mm (sys. przylgowy) lub 100 mm bez dopłaty |
| kryty DUO dla szer. „60”-„80” | 80/98,40 | drzwi niższe o 55 mm (sys. bezprylgowy) lub 100 mm bez dopłaty |
| | | drzwi wyższe o 50 mm lub 100 mm +10% |
| | | drzwi wyższe o 150 mm lub 200 mm +20% |
| | | podcięcie wentylacyjne 30/36,90 |
| | | szkło hartowane (wersja 03, 04) 40/49,20 |

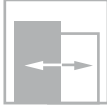
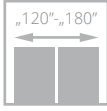
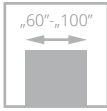

drzwi SUBLIME, wzór B6, ościeżnica regulowana SYSTEM DIN

SUBLIME

od **620/762,60**
cena skrzydła **netto**/brutto (PLN, VAT 23%)

Drzwi zbudowane są z ramiaka drewnianego obłożonego dwiema płytami HDF z ozdobnymi frezowaniami, pokrytymi powierzchnią malowaną ekologicznymi farbami akrylowymi z palet RAL i NCS. Wypełnienie stanowi płyta wiórowa pełna.



frezowanie na powierzchni skrzydła



zawias kryty DUO biały – opcja do sys. bezprylgowego



zawias kryty DUO czarny – standard do sys. bezprylgowego kolekcja BLACK



drzwi SUBLIME, wzór B4, ościeżnica regulowana SYSTEM DIN

Zobacz więcej inspiracji



SYSTEM PRZYLGOWY



| WERSJA | A0 | A1 | A2 | A3 | B2 | B4 | B6 |
|-----------------|-------------|-------------|-------------|-------------|-------------|-------------|-------------|
| BIAŁY RAL 9003 | 620/762,60 | 660/811,80 | 660/811,80 | 690/848,70 | 660/811,80 | 660/811,80 | 690/848,70 |
| CZARNY RAL 9005 | 920/1131,60 | 960/1180,80 | 960/1180,80 | 990/1217,70 | 960/1180,80 | 960/1180,80 | 990/1217,70 |

SYSTEM BEZPRZYLGOWY



| WERSJA | A0 | A1 | A2 | A3 | B2 | B4 | B6 |
|-----------------|-------------|-------------|-------------|-------------|-------------|-------------|-------------|
| BIAŁY RAL 9003 | 620/762,60 | 660/811,80 | 660/811,80 | 690/848,70 | 660/811,80 | 660/811,80 | 690/848,70 |
| CZARNY RAL 9005 | 920/1131,60 | 960/1180,80 | 960/1180,80 | 990/1217,70 | 960/1180,80 | 960/1180,80 | 990/1217,70 |

KOLORYSTYKA



001
biały
(RAL 9003)

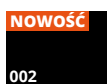

002
czarny
(RAL 9005)

dotyczy tylko ościeżnic
DIN, DIN DUO i metalowych

KOLORYSTYKA OPCJONALNA



kolory palet
RAL i NCS
(oprócz
metalicznych)

dopłata do koloru podstawowego biały (RAL 9003)
wg grup kolorystycznych RAL, NCS (str. 9)

| Grupa I | Grupa II | Grupa III | Grupa IV | Grupa V |
|------------|------------|------------|------------|------------|
| 205/252,15 | 280/344,40 | 396/487,08 | 420/516,60 | 520/639,60 |

OŚCIEŻNICE



stała system
POL-SKONE



regulowana
system DIN



stała metalowa



regulowana
metalowa



stała DUO

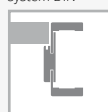

regulowana
DIN DUO



regulowana
VERTIGO

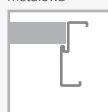

stała metalowa



regulowana
metalowa

WYPOSAŻENIE

STANDARDOWE

zamek jednopunktowy (sys. przylgowy) lub magnetyczny (sys. bezprzylgowy) wpuszczany, na klucz, na wkładkę lub do blokady łazienkowej

zawiasy srebrne: typ T – do ościeżnicy system DIN oraz metalowej, typ C – do ościeżnicy drewnianej („60”-„80” – 2 szt., „90” – 3 szt.) lub kryty DUO („60”-„70” – 2 szt., „80”-„90” – 3 szt.)

dedykowany zawias w kolorze czarnym do drzwi z kolekcji BLACK
drzwi wyższe niż standardowe – nietypowe położenie frezowań

DODATKOWE (za dopłatą)

rozmiar „100”

+20%

trzeci zawias w skrzydle:

typ C dla szer. „60”-„80”

15/18,45

typ T dla szer. „60”-„80”

17/20,91

kryty DUO dla szer. „60”-„70”

80/98,40

zamiana zawiasu standardowego DUO na kolor biały (do 1 szt.)

7/8,61

ramiak (umożliwiający samodzielne skrócenie skrzydła drzwiowego do 50 mm)

20/24,60

ramiak (umożliwiający samodzielne skrócenie skrzydła drzwiowego do 90 mm)

40/49,20

wzmocnienie pod samozamykacz

25/30,75

podcięcie wentylacyjne

30/36,90

zabezpieczenie dolnego ramiaka przed nadmiernym działaniem wilgoci (nie dot. skrzydeł z podcięciem wentylacyjnym)

20/24,60

drzwi niższe o 50 mm (sys. przylgowy) lub 100 mm

bez dopłaty

drzwi niższe o 55 mm (sys. bezprzylgowy) lub 100 mm

bez dopłaty

drzwi wyższe o 50 mm lub 100 mm

+10%

drzwi wyższe o 150 mm lub 200 mm

+20%

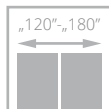
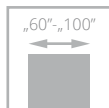

TIARA

od **660/811,80**
cena skrzydła **netto**/brutto (PLN, VAT 23%)



drzwi TIARA, wzór W02, ościeżnica regulowana SYSTEM DIN

Drzwi zbudowane są z ramiaka drewnianego obłożonego dwiema gładkimi płytami HDF pokrytymi powierzchnią malowaną ekologicznymi farbami akrylowymi z palet RAL i NCS. Wypełnienie stanowi płyta wiórowa pełna. Na powierzchni skrzydła dekoracyjne listwy aluminiowe w kolorze chrom-mat lub czarnym.



listwy aluminiowe w kolorze chrom-mat



zawias kryty DUO biały – opcja do sys. bezprzylgowego

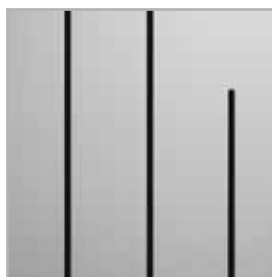

listwy aluminiowe w kolorze czarnym (opcja)



zawias kryty DUO czarny – standard do sys. bezprzylgowego kolekcja BLACK



drzwi TIARA, wzór W06, ościeżnica regulowana DIN DUO, opaski łączone pod kątem 90°

Zobacz więcej inspiracji





| WERSJA | W01 | W02 | W05 | W07 |
|-----------------|-------------|-------------|--------------|-------------|
| BIAŁY RAL 9003 | 660/811,80 | 660/811,80 | 780/959,40 | 660/811,80 |
| CZARNY RAL 9005 | 960/1180,80 | 960/1180,80 | 1080/1328,40 | 960/1180,80 |



| WERSJA | W03 | W04 | W06 |
|-----------------|-------------|-------------|-------------|
| BIAŁY RAL 9003 | 660/811,80 | 660/811,80 | 660/811,80 |
| CZARNY RAL 9005 | 960/1180,80 | 960/1180,80 | 960/1180,80 |

KOLORYSTYKA



001
biały
(RAL 9003)



002
czarny
(RAL 9005)

NOWOŚĆ
dotyczy tylko ościeżnic
DIN, DIN DUO i metalowych

KOLORYSTYKA OPCJONALNA



kolory palet
RAL i NCS
(oprócz
metalicznych)

dopłata do koloru podstawowego biały (RAL 9003)
wg grup kolorystycznych RAL, NCS (str. 9)

| Grupa I | Grupa II | Grupa III | Grupa IV | Grupa V |
|------------|------------|------------|------------|------------|
| 205/252,15 | 280/344,40 | 396/487,08 | 420/516,60 | 520/639,60 |

OŚCIEŻNICE

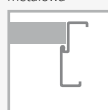
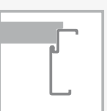

WYPOSAŻENIE

STANDARDOWE

zamek jednopunktowy (sys. przylgowy) lub magnetyczny (sys. bezprylgowy) wpuszczany, na klucz, na wkładkę lub do blokady łazienkowej

zawiasy srebrne: typ K – do ościeżnicy system DIN, typ C – do ościeżnicy drewnianej, typ M – do ościeżnicy metalowej („60”-„80” – 2 szt., „90” – 3 szt.) lub kryty DUO („60”-„70” – 2 szt., „80”-„90” – 3 szt.)

dedykowany zawias w kolorze czarnym do drzwi z kolekcji BLACK

DODATKOWE (za dopłatą)

rozmiar „100”

+20%

trzeci zawias w skrzydle:

typ K, typ C, typ M dla szer. „60”-„80”

15/18,45

kryty DUO dla szer. „60”-„70”

80/98,40

zamiana zawiasu standardowego DUO na kolor biały (do 1 szt.)

7/8,61

ramiak (umożliwiający samodzielne skrócenie do 50 mm)

20/24,60

ramiak (umożliwiający samodzielne skrócenie do 90 mm)

40/49,20

zabezpieczenie dolnego ramiaka przed nadmiernym działaniem wilgoci (nie dot. skrzydeł z podcięciem wentylacyjnym)

20/24,60

drzwi niższe o 50 mm (sys. przylgowy) lub 100 mm

bez dopłaty

drzwi niższe o 55 mm (sys. bezprylgowy) lub 100 mm

bez dopłaty

drzwi wyższe o 50 mm lub 100 mm

+10%

drzwi wyższe o 150 mm lub 200 mm

+20%

podcięcie wentylacyjne

30/36,90

alumińowe listwy dekoracyjne w kolorze czarnym

bez dopłaty

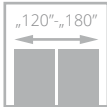
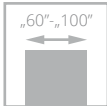

ESTATO

od **660**/811,80
cena skrzydła **netto**/brutto (PLN, VAT 23%)



Drzwi zbudowane z ramiaka drewnianego obłożonego dwiema malowanymi płytami HDF. Wypełnienie stanowi płyta wiórowa pełna. Ozdobne frezowania we wzorach B1, B2, B3. Wzory A01, A02, A03 posiadają hartowaną szybę biały mat o grubości 6 mm. W systemie przylgowym górna krawędź skrzydła posiada przylgę.



frezowanie na powierzchni skrzydła



zawias kryty DUO biały – opcja do sys. bezprzylgowego

drzwi ESTATO, wzór A02, ościeżnica regulowana SYSTEM DIN



drzwi ESTATO, wzór A01, ościeżnica regulowana SYSTEM DIN

Zobacz więcej inspiracji





| WERSJA | A01 | A02 | A03 |
|--------|------------|------------|------------|
| | 809/995,07 | 809/995,07 | 809/995,07 |



| WERSJA | B1 | B2 | B3 |
|--------|------------|------------|------------|
| | 660/811,80 | 660/811,80 | 660/811,80 |

KOLORYSTYKA



KOLORYSTYKA OPCJONALNA



dopłata do koloru podstawowego biały (RAL 9003)
wg grup kolorystycznych RAL, NCS (str. 9)

| Grupa I | Grupa II | Grupa III | Grupa IV | Grupa V |
|------------|------------|------------|------------|------------|
| 205/252,15 | 280/344,40 | 396/487,08 | 420/516,60 | 520/639,60 |

OŚCIEŻNICE

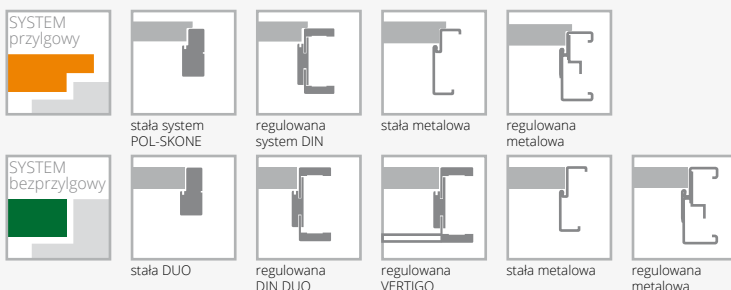

WYPOSAŻENIE

STANDARDOWE

szkło hartowane biały mat o grubości 6 mm (wzory A01-54 mm, A02-205 mm, A03-276 mm)

zamek jednopunktowy (sys. przylgowy) lub magnetyczny (sys. bezprylgowy) wypuszczany, na klucz, na wkładkę lub do blokady łazienkowej

zawiasy: typ T – do ościeżnicy system DIN oraz metalowej, typ C – do ościeżnicy drewnianej („60”-„80” – 2 szt., „90” – 3 szt.) lub kryty DUO do systemu bezprylgowego („60”-„70” – 2 szt., „80”-„90” – 3 szt.)

DODATKOWE (za dopłatą)

| | |
|---|----------|
| rozmiar „100” | +20% |
| trzeci zawias w skrzydle: | |
| typ C dla szer. „60”-„80” | 15/18,45 |
| typ T dla szer. „60”-„80” | 17/20,91 |
| kryty DUO dla szer. „60”-„70” | 80/98,40 |
| zamiana zawiasu standardowego DUO na kolor biały (do 1 szt.) | 7/8,61 |
| ramiak (umożliwiający samodzielne skrócenie skrzydła drzwiowego do 50 mm) (nie dot. wersji A01, A02, A03) | 20/24,60 |
| ramiak (umożliwiający samodzielne skrócenie skrzydła drzwiowego do 90 mm) (nie dot. wersji A01, A02, A03) | 40/49,20 |

| | |
|---|--------------|
| wzmocnienie pod samozamykacz (nie dot. wersji A01, A02, A03) | 25/30,75 |
| zabezpieczenie dolnego ramiaka przed nadmiernym działaniem wilgoci (nie dot. skrzydeł z podcięciem wentylacyjnym) (nie dot. wersji A01, A02, A03) | 20/24,60 |
| drzwi niższe o 50 mm (sys. przylgowy) lub 100 mm (nie dot. wersji A01, A02, A03) | bez dopłaty |
| drzwi niższe o 55 mm (sys. bezprylgowy) lub 100 mm (nie dot. wersji A01, A02, A03) | bez dopłaty |
| drzwi wyższe o 50 mm lub 100 mm (nie dot. wersji A01, A02, A03) | +10% |
| drzwi wyższe o 150 mm lub 200 mm (nie dot. wersji A01, A02, A03) | +20% |
| wersje A01, A02, A03 drzwi niższe o 50 mm (sys. przylgowy) | bez dopłaty |
| wersje A01, A02, A03 drzwi niższe o 55 mm (sys. bezprylgowy) | bez dopłaty |
| wersje A01, A02, A03 drzwi wyższe o 100 mm | +10% |
| wersje A01, A02, A03 drzwi wyższe o 200 mm | +20% |
| podcięcie wentylacyjne (nie dot. wersji A02, A03) | 30/36,90 |
| system przesuwny (nie dot. wersji A01) | str. 100-103 |

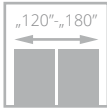
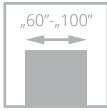

HAPPY

995/1223,85

cena skrzydła netto/brutto (PLN, VAT 23%)



Drzwi zbudowane są z ramiaka drewnianego obłożonego dwiema gładkimi płytami HDF pokrytymi powierzchnią malowaną ekologicznymi farbami akrylowymi z palet RAL i NCS. W modelach A/Z, Z jedna strona płyciny pełni funkcję magnetycznej tablicy szkolnej (tablica w kolorze czarnym), druga strona płyciny malowana w kolorze drzwi lub płycina obustronnie malowana w kolorze drzwi (bez tablicy magnetycznej).



połączenie tablicy z ramiakiem



zawias kryty DUO biały - opcja do sys. bezprzylgowego



łączenie opasek

drzwi HAPPY, wzór Z, ościeżnica regulowana SYSTEM DIN



drzwi HAPPY, wzór Z, ościeżnica regulowana SYSTEM DIN

Zobacz więcej inspiracji





| WERSJA | 00 | Z | A/Z | 01 | 02 | 03 |
|--------|-------------|-------------|-----|-------------|-------------|-------------|
| | 995/1223,85 | 995/1223,85 | | 995/1223,85 | 995/1223,85 | 995/1223,85 |

Z – tablica od strony zawiasowej
 A/Z – tablica od strony przeciwnej do zawiasowej

KOLORYSTYKA



001
 biały
 (RAL 9003)

KOLORYSTYKA OPCJONALNA



kolory palet
 RAL i NCS
 (oprócz
 metalicznych)

dopłata do koloru podstawowego biały (RAL 9003)
 wg grup kolorystycznych RAL, NCS (str. 9)

| Grupa I | Grupa II | Grupa III | Grupa IV | Grupa V |
|------------|------------|------------|------------|------------|
| 310/381,30 | 420/516,60 | 540/664,20 | 624/767,52 | 720/885,60 |

OŚCIEŻNICE



stała system
 POL-SKONE



regulowana
 system DIN



stała metalowa



regulowana
 metalowa



stała DUO



regulowana
 DIN DUO



regulowana
 VERTIGO

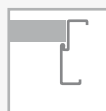

stała metalowa

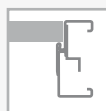

regulowana
 metalowa

WYPOSAŻENIE

| STANDARDOWE | DODATKOWE (za dopłatą) |
|--|---|
| szkło bezpieczne, laminowane, matowe o grubości 6,4 mm | rozmiar „100” +20% |
| zamek jednopunktowy wpuszczany, na klucz, na wkładkę lub do blokady łazienkowej | trzeci zawias w skrzydle: typ K, typ C, typ M dla szer. „60”-„80” 15/18,45 kryty DUO dla szer. „60”-„80” 80/98,40 |
| zawiasy: typ K – do ościeżnicy system DIN, typ C – do ościeżnicy drewnianej, typ M – do ościeżnicy metalowej lub kryty DUO („60”-„80” – 2 szt., „90” – 3 szt.) | zamiana zawiasu standardowego DUO na kolor biały (do 1 szt.) 7/8,61 |
| brak możliwości zastosowania samozamykacza | zabezpieczenie dolnego ramiaka przed nadmiernym działaniem wilgoci (nie dot. skrzydeł z podcięciem wentylacyjnym) 20/24,60 |
| | drzwi niższe o 50 mm (sys. przylgowy) bez dopłaty |
| | drzwi niższe o 55 mm (sys. bezprzylgowy) bez dopłaty |
| | drzwi wyższe o 50 mm +10% |
| | podcięcie wentylacyjne 30/36,90 |

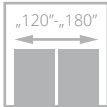
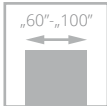

VERTIGO

od **998**/1227,54
cena skrzydła **netto**/brutto (PLN, VAT 23%)



Drzwi zbudowane są z ramiaka drewnianego obłożonego dwiema gładkimi płytami HDF pokrytymi powierzchnią malowaną ekologicznymi farbami akrylowymi z palet RAL i NCS.



ramka



zawias kryty DUO biały – opcja do sys. bezprzylgowego



standardowe łączenie opasek pod kątem 45° ościeżnicy DIN DUO

drzwi VERTIGO, wzór W03, ościeżnica regulowana SYSTEM DIN



drzwi VERTIGO, wzór W02, ościeżnica regulowana SYSTEM VERTIGO

Zobacz więcej inspiracji





| WERSJA | W00 | OSD | W02 | W02S1 |
|--------|-------------|-------------|--------------|--------------|
| | 998/1227,54 | 998/1227,54 | 1100/1353,00 | 1100/1353,00 |



| WERSJA | W03 | W03S1 | W03S2 | W03S3 |
|--------|--------------|--------------|--------------|--------------|
| | 1100/1353,00 | 1100/1353,00 | 1100/1353,00 | 1100/1353,00 |

KOLORYSTYKA



KOLORYSTYKA OPCJONALNA



dopłata do koloru podstawowego biały (RAL 9003)
wg grup kolorystycznych RAL, NCS (str. 9)

| Grupa I | Grupa II | Grupa III | Grupa IV | Grupa V |
|------------|------------|------------|------------|------------|
| 310/381,30 | 420/516,60 | 540/664,20 | 624/767,52 | 720/885,60 |

OŚCIEŻNICE

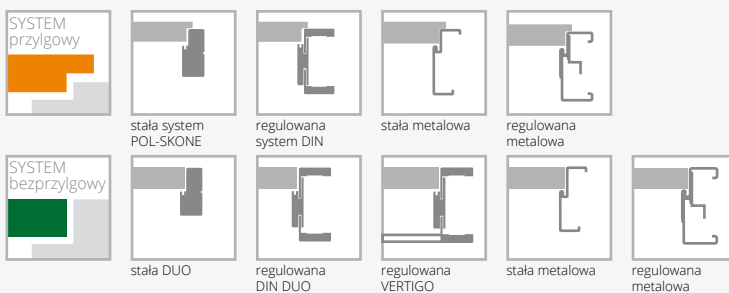

WYPOSAŻENIE

| STANDARDOWE | DODATKOWE (za dopłatą) | |
|--|---|----------------------|
| szkło hartowane biały mat o grubości 6 mm | rozmiar „100” | +20% |
| zamek jednopunktowy (sys. przylgowy) lub magnetyczny (sys. bezprylgowy) wpuszczany, na klucz, na wkładkę lub do blokady łazienkowej | trzeci zawias w skrzydle: typ K, typ C, typ M dla szer. „60”-„80” kryty DUO dla szer. „60”-„80” | 15/18,45 80/98,40 |
| zawiasy: typ K – do ościeżnicy system DIN, typ C – do ościeżnicy drewnianej, typ M – do ościeżnicy metalowej lub kryty DUO („60”-„80” – 2 szt., „90” – 3 szt.) | zamiana zawiasu standardowego DUO na kolor biały (do 1 szt.) | 7/8,61 |
| brak możliwości zastosowania samozamykacza | zabezpieczenie dolnego ramiaka przed nadmiernym działaniem wilgoci (nie dot. skrzydeł z podcięciem wentylacyjnym) | 20/24,60 |
| | drzwi niższe o 50 mm (sys. przylgowy) | bez dopłaty |
| | drzwi niższe o 55 mm (sys. bezprylgowy) | bez dopłaty |
| | drzwi wyższe o 50 mm lub 100 mm | +10% |
| | podcięcie wentylacyjne | 30/36,90 |

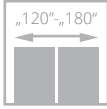
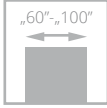

VILANO

998/1227,54
cena skrzydła **netto**/brutto (PLN, VAT 23%)

Drzwi zbudowane są z ramiaka drewnianego obłożonego dwiema płytami HDF pokrytymi powierzchnią malowaną ekologicznymi farbami z palety RAL i NCS.



zawias kryty DUO biały – opcja do sys. bezprzylgowego



profil ramki

drzwi VILANO, wzór W00, ościeżnica regulowana DIN



drzwi VILANO, wzór W00, ościeżnica regulowana DIN

Zobacz
więcej
inspiracji



WERSJA

W00

998/1227,54

OSD

998/1227,54
KOLORYSTYKA

001
biały
(RAL 9003)

KOLORYSTYKA OPCJONALNA

 kolory palet
RAL i NCS
(oprócz
metalicznych)

 dopłata do koloru podstawowego biały (RAL 9003)
wg grup kolorystycznych RAL, NCS (str. 9)

| Grupa I | Grupa II | Grupa III | Grupa IV | Grupa V |
|-------------------|-------------------|-------------------|-------------------|-------------------|
| 205/252,15 | 280/344,40 | 396/487,08 | 420/516,60 | 520/639,60 |

OŚCIEŻNICE

 stała system
POL-SKONE

 regulowana
system DIN

stała metalowa

 regulowana
metalowa

stała DUO

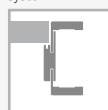
 regulowana
DIN DUO

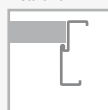
 regulowana
VERTIGO

stała metalowa



 regulowana
metalowa

WYPOSAŻENIE
STANDARDOWE

szkło hartowane biały mat o grubości 6 mm
zamek jednopunktowy (sys. przylgowy) lub magnetyczny (sys. bezprylgowy) wpuszczany, na klucz, na wkładkę lub do blokady łazienkowej
zawiasy: typ K - do ościeżnicy system DIN, typ C - do ościeżnicy drewnianej, typ M - do ościeżnicy metalowej lub kryty DUO („60”-„80” - 2 szt., „90” - 3 szt.)
brak możliwości zastosowania samozamykacza

DODATKOWE (za dopłatą)

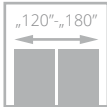
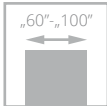
| | |
|---|-----------------|
| rozmiar „100” | +20% |
| trzeci zawias w skrzydle: | |
| typ M, typ C, typ K dla szer. „60”-„80” | 15/18,45 |
| kryty DUO dla szer. „60”-„80” | 80/98,40 |
| zamiana zawiasu standardowego DUO na kolor biały (do 1 szt.) | 7/8,61 |
| zabezpieczenie dolnego ramiaka przed nadmiernym działaniem wilgoci (nie dot. skrzydeł z podcięciem wentylacyjnym) | 20/24,60 |
| drzwi niższe o 50 mm (sys. przylgowy) | bez dopłaty |
| drzwi niższe o 55 mm (sys. bezprylgowy) | bez dopłaty |
| drzwi wyższe o 50 mm lub 100 mm | +10% |
| podcięcie wentylacyjne | 30/36,90 |



MODERN

od **1049/1290,27**
cena skrzydła **netto**/brutto (PLN, VAT 23%)



Drzwi zbudowane są z ramiaka drewnianego obłożonego dwiema gładkimi płytami HDF pokrytymi powierzchnią malowaną ekologicznymi farbami akrylowymi z palet RAL i NCS.



profil ramiaka skrzydła



zawias kryty DUO biały – opcja do sys. bezprzylgowego



opaska i korona malowana

drzwi MODERN, wzór 02, ościeżnica regulowana SYSTEM DIN

Zobacz więcej inspiracji



drzwi MODERN, wzór 02 z koroną, ościeżnica regulowana SYSTEM POL-SKONE



| WERSJA | 01 | 01 S6 | 02 | 02 S6 |
|--------|--------------|--------------|--------------|--------------|
| | 1049/1290,27 | 1332/1638,36 | 1049/1290,27 | 1332/1638,36 |



| WERSJA | 05 | 05 S8 | 08 | 08 S10 |
|--------|--------------|--------------|--------------|--------------|
| | 1049/1290,27 | 1332/1638,36 | 1049/1290,27 | 1332/1638,36 |

KOLORYSTYKA



KOLORYSTYKA OPCJONALNA



dopłata do koloru podstawowego biały (RAL 9003)
wg grup kolorystycznych RAL, NCS (str. 9)

| Grupa I | Grupa II | Grupa III | Grupa IV | Grupa V |
|------------|------------|------------|------------|------------|
| 310/381,30 | 420/516,60 | 540/664,20 | 624/767,52 | 720/885,60 |

OŚCIEŻNICE

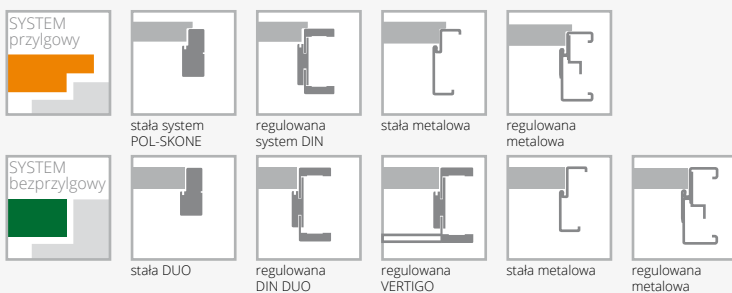

WYPOSAŻENIE

| STANDARDOWE | DODATKOWE (za dopłatą) | |
|--|---|----------------------|
| szkło biały mat o grubości 4 mm | rozmiar „100” | +20% |
| szprosny drewniane | trzeci zawias w skrzydle: | |
| zamek jednopunktowy (sys. przylgowy) lub magnetyczny (sys. bezprylgowy) wpuszczany, na klucz, na wkładkę lub do blokady łazienkowej | typ C, typ K, typ M dla szer. „60”-„80” kryty DUO dla szer. „60”-„80” | 15/18,45 80/98,40 |
| zawiasy: typ K – do ościeżnicy system DIN, typ C – do ościeżnicy drewnianej, typ M – do ościeżnicy metalowej lub kryty DUO („60”-„80” – 2 szt., „90” – 3 szt.) | zamiana zawiasu standardowego DUO na kolor biały (do 1 szt.) | 7/8,61 |
| brak możliwości zastosowania samozamykacza | zabezpieczenie dolnego ramiaka przed nadmiernym działaniem wilgoci (nie dot. skrzydeł z podcięciem wentylacyjnym) | 20/24,60 |
| | drzwi niższe o 50 mm (sys. przylgowy) | bez dopłaty |
| | drzwi niższe o 55 mm (sys. bezprylgowy) | bez dopłaty |
| | drzwi wyższe o 50 mm lub 100 mm | +10% |
| | podcięcie wentylacyjne | 30/36,90 |

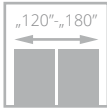
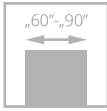

drzwi ARCO, wzór W03P, ościeżnica regulowana SYSTEM DIN

ARCO

od **425/522,75**
cena skrzydła **netto**/brutto (PLN, VAT 23%)

NOWOŚĆ

Możliwość zamówienia skrzydła oraz ościeżnicy w dostępnej kolorystyce z **poziomym układem** usłojenia w cenie standardowego zestawu. Rozwiązanie dotyczy tylko drzwi w kolorystyce: 293, 295, 296 oraz z zastosowaniem ościeżnicy regulowanej **DIN** oraz **DIN DUO**



Drzwi zbudowane są na bazie ramiaka z wysokiej jakości MDF pokrytego powierzchnią ECO TOP, SILKSTONE. Ramiak usłojenie pionowe, panele poziome. Usłojenie płycin poziome we wzorach W02, W03, W07, W08, pionowe we wzorach W05, W06. Górna i dolna krawędź skrzydła zabezpieczone są okleiną.



ramiak usłojenie pionowe, panele i płycina poziome



panele, szklenie



drzwi ARCO, wzór W02 (drzwi po lewej i po prawej), ościeżnica regulowana DIN

Zobacz więcej inspiracji





| WERSJA | W02P | W02S | W02 | W2D | W03P | W3S | W03 | W05P | W5S | W05 |
|-----------|------------|------------|------------|------------|------------|------------|------------|------------|------------|------------|
| ECO TOP | 425/522,75 | 425/522,75 | 425/522,75 | 493/606,39 | 425/522,75 | 425/522,75 | 425/522,75 | 425/522,75 | 493/606,39 | 425/522,75 |
| SILKSTONE | 545/670,35 | 545/670,35 | 545/670,35 | 609/749,07 | 545/670,35 | 545/670,35 | 545/670,35 | 545/670,35 | 609/749,07 | 545/670,35 |



| WERSJA | W06 | W6S1 | W6S2 | W6S3 | W07 | W07S1 | W07S3 | W08 | W08S1 | W08S4 |
|-----------|------------|------------|------------|------------|------------|------------|------------|------------|------------|------------|
| ECO TOP | 425/522,75 | 425/522,75 | 425/522,75 | 493/606,39 | 425/522,75 | 425/522,75 | 425/522,75 | 425/522,75 | 425/522,75 | 425/522,75 |
| SILKSTONE | 545/670,35 | 545/670,35 | 545/670,35 | 609/749,07 | 545/670,35 | 545/670,35 | 545/670,35 | 545/670,35 | 545/670,35 | 545/670,35 |

KOLORYSTYKA



OŚCIEŻNICE

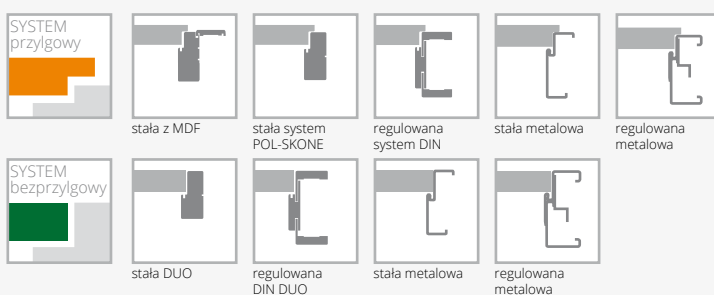

WYPOSAŻENIE

| STANDARDOWE | DODATKOWE (za dopłatą) |
|--|---|
| szkło biały/brąz mat o grubości 4 mm | drzwi niższe o 50 mm (sys. przylgowy) bez dopłaty |
| wzory W2D, W5S, W05, W6S1, W6S2, W6S3 | drzwi niższe o 55 mm (sys. bezprzylgowy) bez dopłaty |
| standard – szyba hartowana | podcięcie wentylacyjne 30/36,90 |
| zamek jednopunktowy (sys. przylgowy) lub magnetyczny (sys. bezprzylgowy) wpuszczany, na klucz, na wkładkę lub do blokady łazienkowej | szkło laminowane (dot. 1 szyby): wersja W02 18/22,14 wersja W2D 126/154,98 wersja W5S 56/68,88 wersja W6 49/60,27 |
| zawiasy: typ B – do ościeżnicy system DIN, typ D – do ościeżnicy MDF lub drewnianej, typ M – do ościeżnicy metalowej lub kryty DUO („60°-90° – 3 szt.) | |
| brak możliwości zastosowania samozamykacza | |
| brak możliwości zastosowania uszczelki opadającej | |

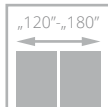
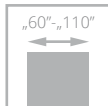

II klasa



INTER-AMBER

od **169/207,87**
cena skrzydła **netto**/brutto (PLN, VAT 23%)

Drzwi zbudowane są z ramiaka drewnianego obłożonego dwiema gładkimi płytami HDF o powierzchni ECO TOP, HIGH TOP. Standardowe wypełnienie stanowi warstwa o strukturze „plastra miodu”.

Układ usłojenia na powierzchni skrzydła jest pionowy, a na panelach, w zależności od wzoru, pionowy (wzór A) lub poziomy (wzór C, F).



drzwi INTER-AMBER, wzór F00, ościeżnica regulowana SYSTEM DIN

szpros AS4



drzwi INTER-AMBER, wzór F06 (drzwi po lewej), wzór A00 (drzwi po prawej), ościeżnica regulowana SYSTEM DIN

Zobacz więcej inspiracji





| WERSJA | A00 | A01 | AS4 | 03SD | C00 | C01 | C02 | C03 |
|----------|------------|------------|------------|------------|------------|------------|------------|------------|
| ECO TOP | 169/207,87 | 209/257,07 | 354/435,42 | 363/446,49 | 363/446,49 | 363/446,49 | 363/446,49 | 363/446,49 |
| HIGH TOP | 178/218,94 | 215/264,45 | 360/442,80 | 370/455,10 | 370/455,10 | 370/455,10 | 370/455,10 | 370/455,10 |



| WERSJA | F00 | F01 | F02 | F06 | 04SD | 05SD |
|----------|------------|------------|------------|------------|------------|------------|
| ECO TOP | 370/455,10 | 370/455,10 | 370/455,10 | 370/455,10 | 363/446,49 | 363/446,49 |
| HIGH TOP | 370/455,10 | 370/455,10 | 370/455,10 | 370/455,10 | 370/455,10 | 370/455,10 |

KOLORYSTYKA



OŚCIEŻNICE

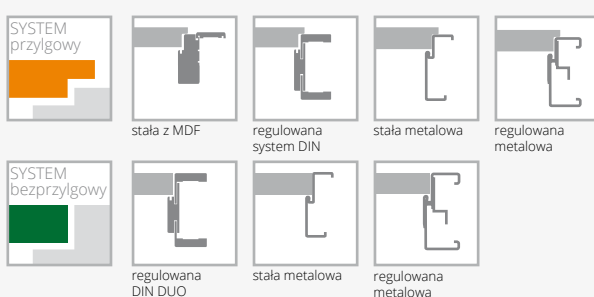

WYPOSAŻENIE

| STANDARDOWE | | |
|--|------------|---|
| szkło biały/brąz mat o grubości 4 mm | | |
| wzór AS4, 03SD standard - szyba hartowana biały/brąz mat 4 mm | | |
| zamek jednopunktowy (sys. przylgowy) lub magnetyczny (sys. bezprylgowy) wpuszczany, na klucz, na wkładkę lub do blokady łazienkowej | | |
| zawiasy: typ B – do ościeżnicy system DIN, typ D – do ościeżnicy drewnianej lub MDF, typ M – do ościeżnicy metalowej lub kryty DUO („60”-„80” – 2 szt., „90” – 3 szt.) | | |
| DODATKOWE (za dopłatą) | | |
| rozmiar „100” (wystrój szklenia jak w „90”) | 40/49,20 | ramiak (umożliwiający samodzielne skrócenie do 50 mm) |
| rozmiar „110” (wystrój szklenia jak w „90”) | 80/98,40 | ramiak (umożliwiający samodzielne skrócenie do 90 mm) |
| wypełnienie z płyty wiórowej otworowanej | 90/110,70 | wzmocnienie pod samozamykacz |
| wypełnienie z płyty wiórowej pełnej | 115/141,45 | zabezpieczenie dolnego ramiaka przed nadmiernym działaniem wilgoci (nie dot. skrzydeł z podcięciem wentylacyjnym) |
| trzeci zawias w skrzydle lub zawias czopowy regulowany (cena za 1 szt.): | | drzwi niższe o 50 mm (sys. przylgowy) lub 100 mm |
| typ B, typ D, typ K, typ C, typ M dla szer. „60”-„80” | 15/18,45 | drzwi niższe o 55 mm (sys. bezprylgowy) lub 100 mm |
| kryty DUO dla szer. „60”-„80” | 80/98,40 | drzwi wyższe o 50 mm lub 100 mm |
| | | drzwi wyższe o 150 mm lub 200 mm |
| | | podcięcie wentylacyjne |
| | | szkło hartowane (dot. 1 szyby): |
| | | wersja C |
| | | wersja F, 04SD, 05SD |

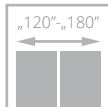
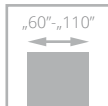

HAPTIC

od **219/269,37**
cena skrzydła **netto**/brutto (PLN, VAT 23%)

Drzwi zbudowane są z ramiaka drewnianego obłożonego dwiema gładkimi płytami HDF o powierzchni UNI MAT. Standardowe wypełnienie stanowi warstwa o strukturze „plastra miodu”.

Powierzchnia UNI MAT charakteryzuje się jedwabistą haptką oraz specjalną powłoką odporną na ślady po palcach.

drzwi HAPTIC, wzór 00, ościeżnica regulowana DIN



drzwi HAPTIC, wzór 00, ościeżnica regulowana DIN

Zobacz
więcej
inspiracji



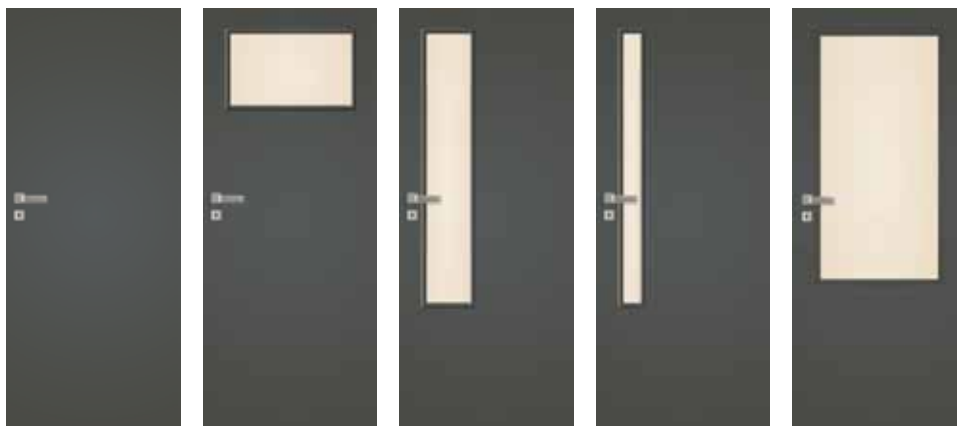

| WERSJA | 00 | 02 | 04 | 05 | 03SD |
|--------|------------|------------|------------|------------|------------|
| | 219/269,37 | 315/387,45 | 389/478,47 | 389/478,47 | 389/478,47 |

KOLORYSTYKA

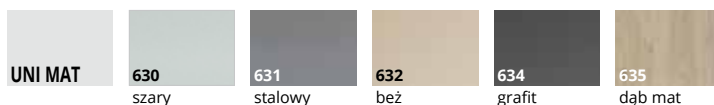

OŚCIEŻNICE

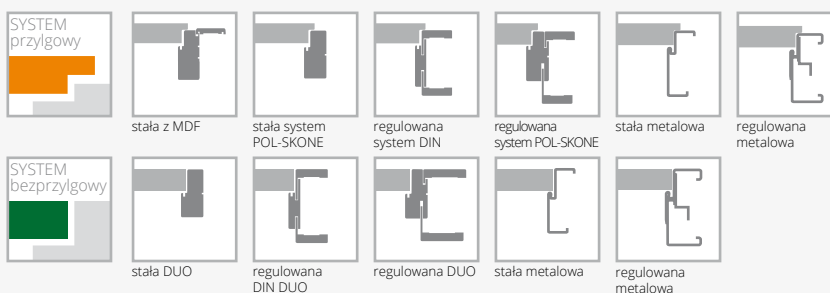

WYPOSAŻENIE

STANDARDOWE

szkło biały/brąz mat o grubości 4 mm
 wzór 03SD standard - szyba hartowana biały/brąz mat 4 mm
 zamek jednopunktowy (sys. przylgowy) lub magnetyczny (sys. bezprzylgowy) wpuszczany, na klucz, na wkładkę lub do blokady łazienkowej
 zawiasy: typ B – do ościeżnicy system DIN, typ D – do ościeżnicy drewnianej, typ M – do ościeżnicy metalowej lub kryty DUO („60”-„80” – 2 szt., „90” – 3 szt.)

DODATKOWE (za dopłatą)

| | |
|---|------------|
| rozmiar „100” (wystrój szklenia jak w „90”) | 40/49,20 |
| rozmiar „110” (wystrój szklenia jak w „90”) | 80/98,40 |
| wypełnienie z płyty wiórowej otworowanej | 90/110,70 |
| wypełnienie z płyty wiórowej pełnej | 115/141,45 |

| | |
|---|-------------|
| trzeci zawias w skrzydle lub zawias czopowy regulowany (cena za 1 szt.): typ B, typ D, typ K, typ C, typ M dla szer. „60”-„80” | 15/18,45 |
| kryty DUO dla szer. „60”-„80” | 80/98,40 |
| ramiak (umożliwiający samodzielne skrócenie do 50 mm) | 20/24,60 |
| ramiak (umożliwiający samodzielne skrócenie do 90 mm) | 40/49,20 |
| wzmocnienie pod samozamykacz | 25/30,75 |
| zabezpieczenie dolnego ramiaka przed nadmiernym działaniem wilgoci (nie dot. skrzydeł z podcięciem wentylacyjnym) | 20/24,60 |
| drzwi niższe o 50 mm (sys. przylgowy) lub 100 mm | bez dopłaty |
| drzwi niższe o 55 mm (sys. bezprzylgowy) lub 100 mm | bez dopłaty |
| drzwi wyższe o 50 mm lub 100 mm | +10% |
| drzwi wyższe o 150 mm lub 200 mm | +20% |
| podcięcie wentylacyjne | 30/36,90 |
| szkło hartowane (wersja 02, 04, 05) | 40/49,20 |

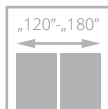
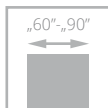

ARCO UNI

od **425**/522,75
cena skrzydła **netto**/brutto (PLN, VAT 23%)



drzwi ARCO UNI, wzór W02, ościeżnica regulowana DIN

Drzwi zbudowane są na bazie ramiaka z wysokiej jakości MDF pokrytego powierzchnią UNI MAT.
Powierzchnia UNI MAT charakteryzuje się **jedwabistą haptką** oraz **specjalną powłoką odporną na ślady po palcach**.



drzwi ARCO UNI, wzór W07S3, ościeżnica regulowana SYSTEM DIN

Zobacz
więcej
inspiracji





| WERSJA | W02P | W2S | W02 | W2D | W3P | W3S | W03 | W05P | W5S | W05 |
|--------|------------|------------|------------|------------|------------|------------|------------|------------|------------|------------|
| | 425/522,75 | 425/522,75 | 425/522,75 | 493/606,39 | 425/522,75 | 425/522,75 | 425/522,75 | 425/522,75 | 493/606,39 | 425/522,75 |



| WERSJA | W06 | W6S1 | W6S2 | W6S3 | W07 | W07S1 | W07S3 | W08 | W08S1 | W08S4 |
|--------|------------|------------|------------|------------|------------|------------|------------|------------|------------|------------|
| | 425/522,75 | 425/522,75 | 425/522,75 | 493/606,39 | 425/522,75 | 425/522,75 | 425/522,75 | 425/522,75 | 425/522,75 | 425/522,75 |

KOLORYSTYKA

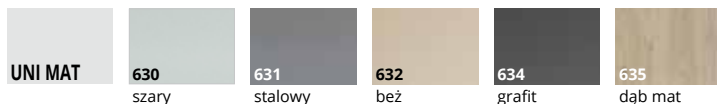

OŚCIEŻNICE

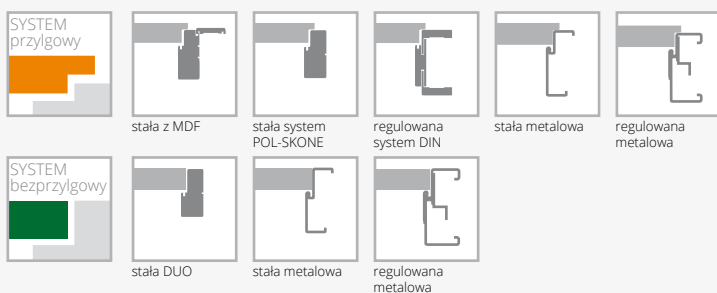

WYPOSAŻENIE

| STANDARDOWE | DODATKOWE (za dopłatą) |
|--|--|
| szkło biały mat o grubości 4 mm | drzwi niższe o 50 mm (sys. przylgowy) bez dopłaty |
| wersje W2D, W5S, W05, W6S1, W6S2, W6S3 szkło hartowane biały/braź mat o grubości 4 mm | drzwi niższe o 55 mm (sys. bezprzylgowy) bez dopłaty |
| zamek jednopunktowy (sys. przylgowy) lub magnetyczny (sys. bezprzylgowy) wpuszczany, na klucz, na wkładkę lub do blokady łazienkowej | podcięcie wentylacyjne 30/36,90 |
| zawiasy: typ B – do ościeżnicy system DIN, typ D – do ościeżnicy MDF lub drewnianej, typ M – do ościeżnicy metalowej lub kryty DUO („60°-90° – 3 szt.) | szkło laminowane (dot. 1 szyby): wersja W02 18/22,14 wersja W2D 126/154,98 wersja W5S 56/68,88 |
| brak możliwości zastosowania samozamykacza | |
| brak możliwości zastosowania uszczelki opadającej | |

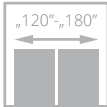
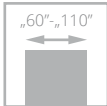

TRENDY

270/332,10

cena skrzydła netto/brutto (PLN, VAT 23%)

Drzwi zbudowane z ramiaka drewnianego obłożonego dwiema płytami HDF o powierzchni LAMISTONE, SILKSTONE. Standardowe wypełnienie stanowi warstwa o strukturze „plastra miodu”. **Powierzchnia skrzydła posiada usłojenie poziome, ościeżnice usłojenie pionowe.**

UWAGA! Do dnia 31.12.2018 komplet drzwi TRENDY (skrzydło + ościeżnica DIN i DIN DUO 90°) bez dopłaty za opaski pod kątem 90°.



drzwi TRENDY, wzór W01, ościeżnica regulowana SYSTEM DIN

poziomy układ usłojenia



drzwi TRENDY, wzór W01, ościeżnica regulowana SYSTEM DIN

Zobacz więcej inspiracji





WERSJA

W01

270/332,10

KOLORYSTYKA



267

wiąz bielony H

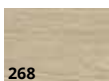

268

wiąz piaskowy H



269

wiąz szary H



254

antracyt Royal H

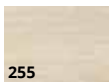

255

jesion polski H

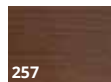

257

nugat jasny H

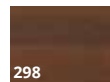

298

merbau Royal H



299

jesion Royal H

OŚCIEŻNICE



WYPOSAŻENIE

STANDARDOWE

zamek jednopunktowy (sys. przylgowy) lub magnetyczny (sys. bezprylgowy) wpuszczany, na klucz, na wkładkę, lub do blokady łazienkowej

zawiasy: typ B - do ościeżnicy system DIN, typ M - do ościeżnicy metalowej lub kryty DUO („60”-„80” – 2 szt., „90” – 3 szt.)

DODATKOWE (za dopłatą)

rozmiar „100”

+20%

rozmiar „110”

+40%

wypełnienie z płyty wiórowej otworowanej

90/110,70

wypełnienie z płyty wiórowej pełnej

115/141,45

trzeci zawias w skrzydle lub czopowo regulowany (cena za 1 szt.):

typ B, typ K, typ M dla szer. „60”-„80”

15/18,45

kryty DUO dla szer. „60”-„80”

80/98,40

ramiak (umożliwiający samodzielne skrócenie do 50 mm)

20/24,60

ramiak (umożliwiający samodzielne skrócenie do 90 mm)

40/49,20

wzmocnienie pod samozamykacz

25/30,75

zabezpieczenie dolnego ramiaka przed nadmiernym działaniem wilgoci (nie dot. skrzydeł z podcięciem wentylacyjnym)

20/24,60

drzwi niższe o 50 mm (sys. przylgowy) lub 100 mm

bez dopłaty

drzwi niższe o 55 mm (sys. bezprylgowy) lub 100 mm

bez dopłaty

drzwi wyższe o 50 mm lub 100 mm

+10%

drzwi wyższe o 150 mm lub 200 mm

+20%

podcięcie wentylacyjne

30/36,90

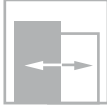
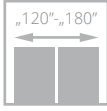
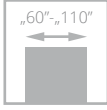

IMPULS

od **285**/350,55
cena skrzydła **netto**/brutto (PLN, VAT 23%)

Drzwi zbudowane są z ramiaka drewnianego obłożonego dwiema gładkimi płytami HDF o powierzchni LAMISTONE CPL, SILKSTONE. Standardowe wypełnienie stanowi warstwa o strukturze „plastra miodu”.



profil ramki



ościeżnica

drzwi IMPULS, wzór W06, ościeżnica regulowana SYSTEM DIN



drzwi IMPULS, wzór W13 (drzwi po lewej), wzór W01 (drzwi po prawej), ościeżnica regulowana SYSTEM DIN

Zobacz
więcej
inspiracji





| WERSJA | W01 | W02 | W03 | W05 | W06 | W07 |
|-------------------------|------------|------------|------------|------------|------------|------------|
| SILKSTONE LAMISTONE CPL | 285/350,55 | 341/419,30 | 410/504,30 | 410/504,30 | 410/504,30 | 410/504,30 |
| SILKSTONE CPL | 510/627,30 | 566/696,18 | 635/781,05 | 635/781,05 | 635/781,05 | 635/781,05 |



| WERSJA | W12 D1 | W12 | W13 |
|-------------------------|------------|------------|-------------|
| SILKSTONE LAMISTONE CPL | 341/419,30 | 410/504,30 | 592/728,16 |
| SILKSTONE CPL | 566/696,18 | 635/781,05 | 817/1004,91 |

KOLORYSTYKA

| | | | | | | | | | |
|----------------------|----------------|-----------------|--------------|---------------|----------------|----------------|--------------|---------------|-------------|
| LAMISTONE CPL | 240 | 241 | 242 | 258 | 260 | 263 | 265 | 289 | 531 |
| | wiąz bielony V | wiąz piaskowy V | wiąz szary V | biały | biały dąb | orzech premium | wenge | szary | antracyt |
| SILKSTONE | 256 | 276 | 288 | 292 | 293 | 294 | 295 | 296 | 297 |
| | nugat jasny V | dąb polski | klon Royal | kasztan Royal | antracyt Royal | jesion Royal | merbau Royal | jesion polski | nugat Royal |
| SILKSTONE CPL 0,5 mm | 976 | 993 | 994 | 995 | 996 | 997 | | | |
| | dąb polski | antracyt Royal | jesion Royal | merbau Royal | jesion polski | nugat Royal | | | |

OŚCIEŻNICE

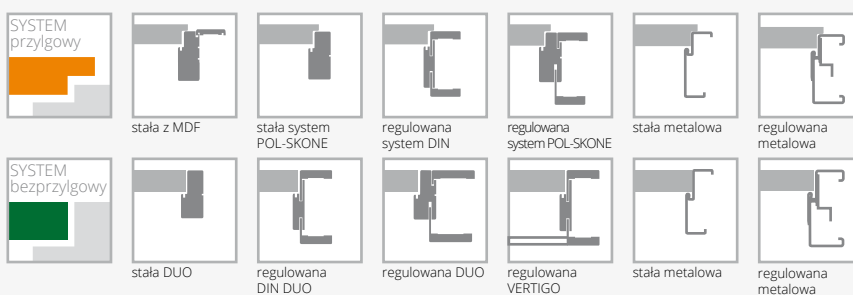

WYPOSAŻENIE

| STANDARDOWE | | |
|--|-------------------|---|
| szkło biały/brąz mat 4 mm | | |
| szkło hartowane biały/brąz mat wzór W03, W05, W13 | | |
| zamek jednopunktowy (sys. przylgowy) lub magnetyczny (sys. bezprylgowy) wpuszczany, na klucz, na wkładkę lub do blokady łożyskowej | | |
| zawiasy: typ B – do ościeżnicy system DIN, typ D – do ościeżnicy drewnianej, typ M – do ościeżnicy metalowej lub kryty DUO („60”-„80” – 2 szt., „90” – 3 szt.) | | |
| DODATKOWE (za dopłatą) | | |
| rozmiar „100” (wystrój szklenia jak w „90”) | +20% | wzmocnienie pod samozamykacz (nie dot. wersji W13) 25/30,75 |
| rozmiar „110” (wystrój szklenia jak w „90”) | +40% | zabezpieczenie dolnego ramiaka przed nadmiernym działaniem wilgoci (nie dot. skrzydeł z podcięciem wentylacyjnym) (nie dot. wersji W13) 20/24,60 |
| wypełnienie z płyty wiórowej otworowanej | 90/110,70 | drzwi niższe o 50 mm (sys. przylgowy) lub 100 mm (nie dot. wersji W13) bez dopłaty |
| wypełnienie z płyty wiórowej pełnej | 115/141,45 | drzwi wyższe o 55 mm (sys. bezprylgowy) lub 100 mm (nie dot. wersji W13) bez dopłaty |
| trzeci zawias w skrzydle lub zawias czopowy regulowany (cena za 1 szt.): | | drzwi wyższe o 50 mm lub 100 mm (nie dot. wersji W13) +10% |
| typ B, typ D, typ K, typ C, typ M dla szer. „60”-„80” | 15/18,45 | drzwi wyższe o 150 mm lub 200 mm (nie dot. wersji W13) +20% |
| kryty DUO dla szer. „60”-„80” | 80/98,40 | wersja W13 drzwi niższe 1970 mm (sys. przylgowy), 1985 mm (sys. bezprylgowy) bez dopłaty |
| ramiak (umożliwiający samodzielne skrócenie do 50 mm) (nie dot. wersji W13) | 20/24,60 | wersja W13 drzwi wyższe o 100 mm +10% |
| ramiak (umożliwiający samodzielne skrócenie do 90 mm) (nie dot. wersji W13) | 40/49,20 | wersja W13 drzwi wyższe o 200 mm +20% |
| | | podcięcie wentylacyjne 30/36,90 |
| | | szkło hartowane: wersje W02, W12D1 40/49,20 |
| | | wersje W06, W07, W12 60/73,80 |
| | | system przesuwny (nie dotyczy wersji W13) str. 100-103 |

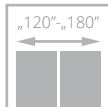
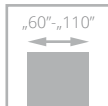

ETIUDA

od **285/350,55**
cena skrzydła **netto**/brutto (PLN, VAT 23%)

Drzwi zbudowane są z ramiaka drewnianego obłożonego dwiema gładkimi płytami HDF o powierzchni LAMISTONE CPL, SILKSTONE. Wersja usłojenia H występuje tylko na powierzchni skrzydła. Standardowe wypełnienie stanowi: warstwa o strukturze „plastra miodu” w wersjach A01, A02, A03, B0, płyta wiórowa pełna w wersjach B1, B2, B3, B4. Brak górnej przylgi zarówno w systemie przylgowym, jak i bezprylgowym.



aluminiowe listwy dekoracyjne



aluminiowe listwy przyszybowe

drzwi ETIUDA, wzór B1, ościeżnica regulowana SYSTEM DIN



drzwi ETIUDA, wzór B1 (drzwi po lewej), wzór A01 (drzwi po prawej), ościeżnica stała SYSTEM POL-SKONE

Zobacz więcej inspiracji





| WERSJA | B0 | B1 | B2 | B3 |
|--------|------------|------------|------------|------------|
| | 285/350,55 | 485/596,55 | 485/596,55 | 485/596,55 |



| WERSJA | B4 | A01 | A02 | A03 |
|--------|------------|------------|------------|------------|
| | 485/596,55 | 651/800,73 | 651/800,73 | 651/800,73 |

KOLORYSTYKA

| | | | | | | | | | |
|---------------|------------------|-----------------|---------------|---------------|------------|----------------|---------------|----------------|--------------|
| LAMISTONE CPL | 240 | 241 | 242 | 258 | 260 | 263 | 265 | 289 | 531 |
| | wiąz bielony V | wiąz piaskowy V | wiąz szary V | biały | biały dąb | orzech premium | wenge | szary | antracyt |
| SILKSTONE | 254 | 255 | 256 | 257 | 276 | 288 | 292 | 293 | 294 |
| | antracyt Royal H | jesion polski H | nugat jasny V | nugat jasny H | dąb polski | klon Royal | kasztan Royal | antracyt Royal | jesion Royal |
| | 295 | 296 | 297 | | | | | | |
| | merbau Royal | jesion polski | nugat Royal | | | | | | |

OŚCIEŻNICE

| | | | | | | |
|--------------------|------------------------|-----------------------|-----------------------------|--------------------|---------------------|---------------------|
| SYSTEM przylgowy | | | | | | |
| | stała system POL-SKONE | regulowana system DIN | regulowana system POL-SKONE | stała metalowa | regulowana metalowa | |
| SYSTEM bezprylgowy | | | | | | |
| | stała DUO | regulowana DIN DUO | regulowana DUO | regulowana VERTIGO | stała metalowa | regulowana metalowa |

WYPOSAŻENIE

| STANDARDOWE | | |
|--|------------|--------------|
| szkło hartowane biały/brąz mat o grubości 6 mm | | |
| szerokość szklenia w wersji A01 – 54 mm; A02 – 205 mm, A03 – 276 mm | | |
| zamek jednopunktowy (sys. przylgowy) lub magnetyczny (sys. bezprylgowy) wpuszczany, na klucz, na wkładkę lub do blokady łazienkowej | | |
| zawiasy: typ B – do ościeżnicy system DIN, typ D – do ościeżnicy drewnianej, typ M – do ościeżnicy metalowej lub kryty DUO („60“-„80” – 2 szt., „90” – 3 szt.) | | |
| DODATKOWE (za dopłatą) | | |
| rozmiar „100” | +20% | +10% |
| rozmiar „110” (dot. wersji B1, B2, B3, B4) | +40% | |
| wypełnienie z płyty wiórowej otworowanej | 90/110,70 | |
| wypełnienie z płyty wiórowej pełnej wersja B0 | 115/141,45 | |
| trzeci zawias w skrzydle lub zawias czopowy regulowany (cena za 1 szt.): | | |
| typ B, typ D, typ K, typ C, typ M dla szer. „60“-„80” | 15/18,45 | +10% |
| kryty DUO dla szer. „60“-„80” | 80/98,40 | +20% |
| ramiak (umożliwiający samodzielne skrócenie do 50 mm) (dot. wersji B0, B4) | 20/24,60 | |
| ramiak (umożliwiający samodzielne skrócenie do 90 mm) (dot. wersji B0, B4) | | 40/49,20 |
| wzmocnienie pod samozamykacz (nie dot. wersji A01, A02, A03) | | 25/30,75 |
| zabezpieczenie dolnego ramiaka przed nadmiernym działaniem wilgoci (nie dot. skrzydeł z podcięciem wentylacyjnym) (nie dot. wersji A01, A02, A03) | | 20/24,60 |
| drzwi niższe o 50 mm (sys. przylgowy) lub 100 mm (nie dot. wersji A01, A02, A03) | | bez dopłaty |
| drzwi niższe o 55 mm (sys. bezprylgowy) lub 100 mm (nie dot. wersji A01, A02, A03) | | bez dopłaty |
| drzwi wyższe o 50 mm lub 100 mm (nie dot. wersji A01, A02, A03) | | +10% |
| drzwi wyższe o 150 mm lub 200 mm (nie dot. wersji A01, A02, A03) | | +20% |
| wersje A01, A02, A03 drzwi niższe o 50 mm (sys. przylgowy) | | bez dopłaty |
| wersje A01, A02, A03 drzwi niższe o 55 mm (sys. bezprylgowy) | | bez dopłaty |
| wersje A01, A02, A03 drzwi wyższe o 100 mm | | +10% |
| wersje A01, A02, A03 drzwi wyższe o 200 mm | | +20% |
| podcięcie wentylacyjne (nie dot. wersji A02, A03) | | 30/36,90 |
| system przesuwny (nie dot. wersji A01) | | str. 100-103 |

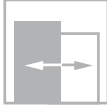
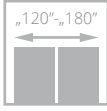
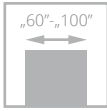

SONATA

od **520**/639,60
cena skrzydła **netto**/brutto (PLN, VAT 23%)



drzwi SONATA, wzór W4, ościeżnica regulowana SYSTEM DIN

Drzwi zbudowane są z ramiaka drewnianego obłożonego dwiema gładkimi płytami HDF o powierzchni LAMISTONE CPL, SILKSTONE. Wypełnienie stanowi płyta wiórowa pełna. Dekoracyjne listwy aluminiowe na powierzchni skrzydła.



listwy aluminiowe



ościeżnica VERTIGO, panel górny

Zobacz
więcej
inspiracji



drzwi SONATA, wzór W2, ościeżnica regulowana VERTIGO

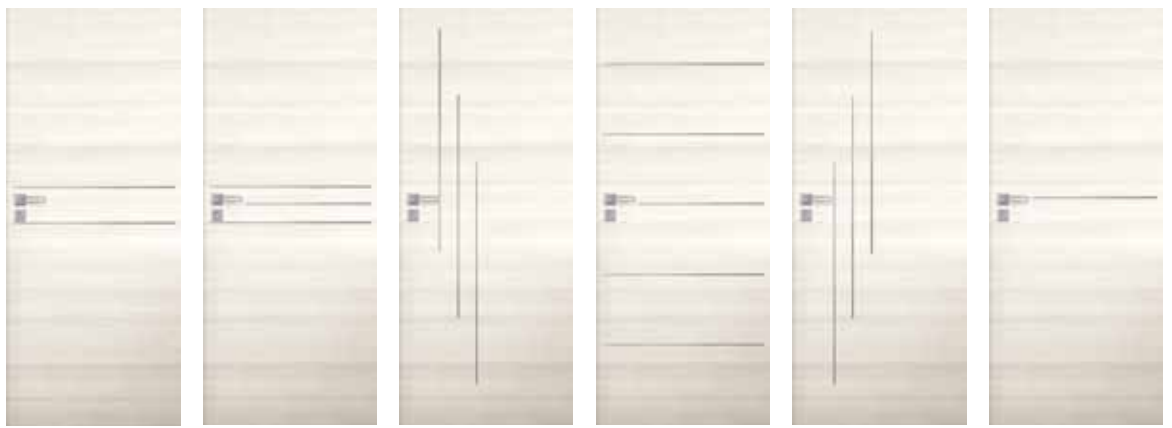

| WERSJA | W1 | W2 | W4 | W5 | W6 | W7 |
|--------|------------|------------|------------|------------|------------|------------|
| | 520/639,60 | 520/639,60 | 520/639,60 | 560/688,80 | 520/639,60 | 520/639,60 |

KOLORYSTYKA

| LAMISTONE CPL | 240 | 241 | 242 | 258 | 260 | 263 | 265 | | |
|---------------|------------------|-----------------|---------------|----------------|----------------|----------------|---------------|----------------|--------------|
| | wiąz bielony V | wiąz piaskowy V | wiąz szary V | biały | biały dąb | orzech premium | wenge | | |
| | 267 | 268 | 269 | | | | | | |
| | wiąz bielony H | wiąz piaskowy H | wiąz szary H | | | | | | |
| SILKSTONE | 254 | 255 | 256 | 257 | 276 | 288 | 292 | 293 | 294 |
| | antracyt Royal H | jesion polski H | nugat jasny V | nugat jasny H | dąb polski | klon Royal | kasztan Royal | antracyt Royal | jesion Royal |
| | 295 | 296 | 297 | 298 | 299 | | | | |
| | merbau Royal | jesion polski | nugat Royal | merbau Royal H | jesion Royal H | | | | |

OŚCIEŻNICE

| SYSTEM przylgowy | stała system POL-SKONE | regulowana system DIN | regulowana system POL-SKONE | stała metalowa | regulowana metalowa | |
|--------------------|------------------------|-----------------------|-----------------------------|--------------------|---------------------|---------------------|
| SYSTEM bezprylgowy | stała DUO | regulowana DIN DUO | regulowana DUO | regulowana VERTIGO | stała metalowa | regulowana metalowa |

WYPOSAŻENIE

| STANDARDOWE | | |
|---|----------|-------------|
| zamek jednopunktowy (sys. przylgowy) lub magnetyczny (sys. bezprylgowy) wpuszczany, na klucz, na wkładkę lub do blokady łazienkowej | | |
| zawiasy: typ K – do ościeżnicy system DIN, typ C – do ościeżnicy drewnianej, typ M – do ościeżnicy metalowej („60”-„80” – 2 szt., „90” – 3 szt.) lub kryty DUO („60”-„70” – 2 szt., „80”-„90” – 3 szt.) | | |
| DODATKOWE (za dopłatą) | | |
| rozmiar „100” | +20% | |
| trzeci zawias w skrzydle: | | |
| typ K, typ C, typ M dla szer. „60”-„80” | 15/18,45 | |
| kryty DUO dla szer. „60”-„70” | 80/98,40 | |
| ramiak (umożliwiający samodzielne skrócenie do 50 mm) | 20/24,60 | |
| ramiak (umożliwiający samodzielne skrócenie do 90 mm) | 40/49,20 | |
| wzmocnienie pod samozamykacz | 25/30,75 | |
| zabezpieczenie dolnego ramiaka przed nadmiernym działaniem wilgoci (nie dot. skrzydeł z podcięciem wentylacyjnym) | 20/24,60 | |
| drzwi niższe o 50 mm (sys. przylgowy) lub 100 mm | | bez dopłaty |
| drzwi niższe o 55 mm (sys. bezprylgowy) lub 100 mm | | bez dopłaty |
| drzwi wyższe o 50 mm lub 100 mm | | +10% |
| drzwi wyższe o 150 mm lub 200 mm | | +20% |
| podcięcie wentylacyjne | 30/36,90 | |
| obrzeże aluminiowe (system bezprylgowy) | 60/73,80 | |
| aluminiowe listwy dekoracyjne w kolorze czarnym | | bez dopłaty |

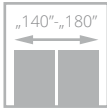
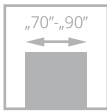

II klasa



drzwi PRADO, wzór W07, ościeżnica regulowana SYSTEM DIN

PRADO

690/848,70

cena skrzydła netto/brutto (PLN, VAT 23%)

Drzwi zbudowane są z ramiaka drewnianego obłożonego dwiema gładkimi płytami HDF o powierzchni LAMISTONE CPL, SILKSTONE.



łączenie opasek pod kątem 90° za dopłatą



panel poziomy i pionowy, szklenie



drzwi PRADO, wzór W02, ościeżnica regulowana SYSTEM DIN DUO, opaski pod kątem 90°

Zobacz
więcej
inspiracji





| WERSJA | W01 | W02 | W03 | W04 |
|--------|------------|------------|------------|------------|
| | 690/848,70 | 690/848,70 | 690/848,70 | 690/848,70 |



| WERSJA | W05 | W06 | W07 |
|--------|------------|------------|------------|
| | 690/848,70 | 690/848,70 | 690/848,70 |

KOLORYSTYKA



OŚCIEŻNICE

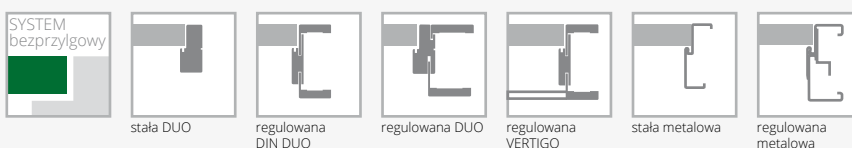

WYPOSAŻENIE

| STANDARDOWE | DODATKOWE (za dopłatą) | |
|---|-------------------------------|-------------|
| szkło biały mat o grubości 4 mm | trzeci zawias w skrzydle: | |
| zamek magnetyczny wpuszczany, na klucz, na wkładkę lub do blokady łazienkowej | kryty DUO dla szer. „70”-„80” | 80/98,40 |
| zawiasy: kryty do systemu bezprzylgowego („70”-„80” – 2 szt., „90” – 3 szt.) | drzwi niższe o 55 mm | bez dopłaty |
| brak możliwości zastosowania samozamykacza | podcięcie wentylacyjne | 30/36,90 |

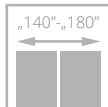
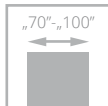

FORTIMO

679/835,17

cena skrzydła netto/brutto (PLN, VAT 23%)



Drzwi zbudowane są z ramiaka drewnianego obłożonego dwiema gładkimi płytami HDF o powierzchni LAMISTONE CPL, SILKSTONE. Ramiaki pionowe skrzydła - układ usłojenia pionowy; panel - usłojenie pionowe.



drzwi FORTIMO, wzór W01S1, ościeżnica regulowana SYSTEM DIN

szklenie

Zobacz więcej inspiracji



drzwi FORTIMO, wzór W01S1, ościeżnica regulowana SYSTEM DIN



| WERSJA | W01 | W01S1 | W03 | W03S1 |
|--------|------------|------------|------------|------------|
| | 679/835,17 | 679/835,17 | 679/835,17 | 679/835,17 |

KOLORYSTYKA



OŚCIEŻNICE

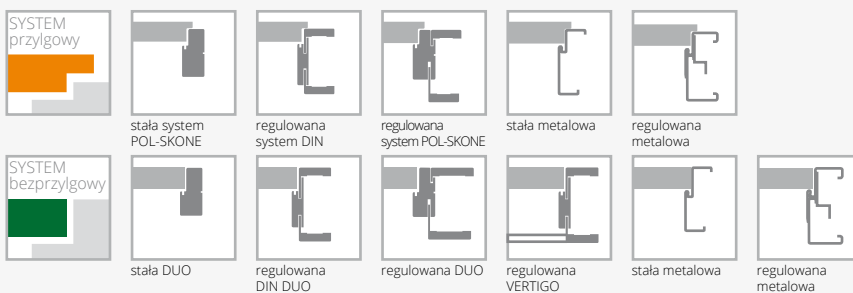

WYPOSAŻENIE

| STANDARDOWE | DODATKOWE (za dopłatą) |
|--|---|
| szkło hartowane biały mat o grubości 4 mm | rozmiar „100” +20% |
| zamek jednopunktowy (sys. przylgowy) lub magnetyczny (sys. bezprylgowy) wpuszczany, na klucz, na wkładkę lub do blokady łazienkowej | trzeci zawias w skrzydle: typ K, typ C, typ M dla szer. „70”-„80” 15/18,45 kryty DUO dla szer. „70”-„80” 80/98,40 |
| zawiasy: typ K – do ościeżnicy system DIN, typ C – do ościeżnicy drewnianej, typ M – do ościeżnicy metalowej lub kryty DUO („70”-„80” – 2 szt., „90” – 3 szt.) | drzwi niższe o 50 mm (sys. przylgowy) bez dopłaty |
| brak możliwości zastosowania samozamykacza | drzwi niższe o 55 mm (sys. bezprylgowy) bez dopłaty |
| | podcięcie wentylacyjne 30/36,90 |

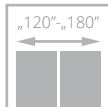
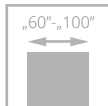

INVERNO

677/832,71

cena skrzydła netto/brutto (PLN, VAT 23%)



drzwi INVERNO, wzór 01, ościeżnica regulowana SYSTEM DIN

Drzwi zbudowane są z ramiaka drewnianego obłożonego dwiema gładkimi płytami HDF o powierzchni LAMISTONE CPL, SILKSTONE. Wypełnienie stanowi płyta wiórowa pełna. Powierzchnię skrzydła zdobi przestrzenna listwa profilowa.



profil listwy



zamek w systemie przylgowym



drzwi INVERNO, wzór 00, ościeżnica regulowana SYSTEM DIN

Zobacz więcej inspiracji





| WERSJA | 00 | OSD | 01 | 01SD |
|--------|------------|------------|------------|------------|
| | 677/832,71 | 677/832,71 | 677/832,71 | 677/832,71 |

KOLORYSTYKA

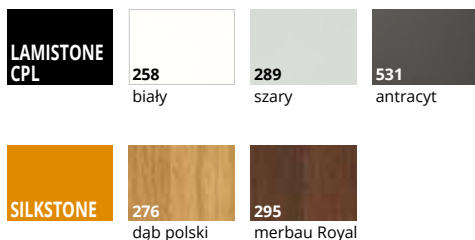

OŚCIEŻNICE

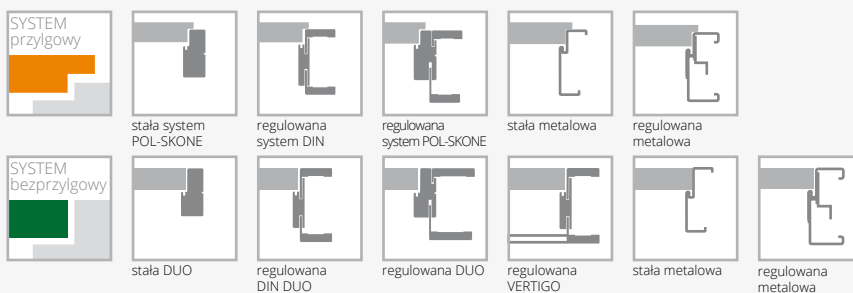

WYPOSAŻENIE

| STANDARDOWE | DODATKOWE (za dopłatą) |
|--|---|
| szkło hartowane białe o grubości 4 mm | rozmiar „100” (wystrój szklenia jak w „90”) +20% |
| zamek jednopunktowy (sys. przylgowy) lub magnetyczny (sys. bezprylgowy) wpuszczany, na klucz, na wkładkę lub do blokady łazienkowej | trzeci zawias w skrzydle: typ K, typ C, typ M dla szer. „60”-„80” 15/18,45 kryty DUO dla szer. „60”-„80” 80/98,40 |
| zawiasy: typ K – do ościeżnicy system DIN, typ C – do ościeżnicy drewnianej, typ M – do ościeżnicy metalowej lub kryty DUO („60”-„80” – 2 szt., „90” – 3 szt.) | wzmocnienie pod samozamykacz 25/30,75 |
| | zabezpieczenie dolnego ramiaka przed nadmiernym działaniem wilgoci (nie dot. skrzydeł z podcięciem wentylacyjnym) 20/24,60 |
| | drzwi niższe o 50 mm (sys. przylgowy) lub 100 mm bez dopłaty |
| | drzwi niższe o 55 mm (sys. bezprylgowy) lub 100 mm bez dopłaty |
| | drzwi wyższe o 50 mm lub 100 mm +10% |
| | drzwi wyższe o 150 mm lub 200 mm +20% |
| | podcięcie wentylacyjne 30/36,90 |

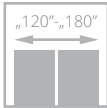
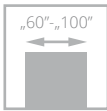

NOSTRE

677/832,71

cena skrzydła netto/brutto (PLN, VAT 23%)



drzwi NOSTRE, wzór 03, ościeżnica regulowana SYSTEM DIN

Drzwi zbudowane są z ramiaka drewnianego obłożonego dwiema gładkimi płytami HDF o powierzchni LAMISTONE CPL, SILKSTONE. Wypełnienie stanowi płyta wiórowa pełna. Powierzchnię skrzydła zdobi przestrzenna listwa profilowa.



listwa dekoracyjna skrzydła NOSTRE

Zobacz
więcej
inspiracji



drzwi NOSTRE wzór 01, ościeżnica regulowana SYSTEM DIN



| WERSJA | 00 | 0SD | 01 | 01SM | 01SD |
|--------|------------|------------|------------|------------|------------|
| | 677/832,71 | 677/832,71 | 677/832,71 | 677/832,71 | 677/832,71 |



| WERSJA | 02 | 02S1 | 02S3 | 03 | 03SD |
|--------|------------|------------|------------|------------|------------|
| | 677/832,71 | 677/832,71 | 677/832,71 | 677/832,71 | 677/832,71 |

KOLORYSTYKA



OŚCIEŻNICE

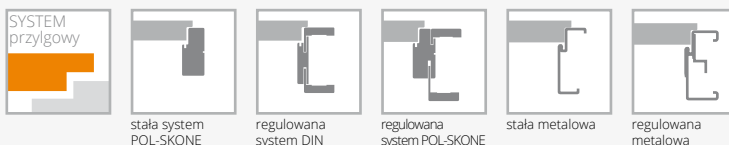

WYPOSAŻENIE

| STANDARDOWE | DODATKOWE (za dopłatą) |
|--|---|
| szkło biały mat o grubości 4 mm | rozmiar „100” (wystrój szklenia jak w „90”) +20% |
| wersje 0SD, 01SD, 03SD szkło hartowane biały mat o grubości 4 mm | trzeci zawias w skrzydle: |
| zamek jednopunktowy wpuszczany, na klucz, na wkładkę lub do blokady łazienkowej | typ K, typ C, typ M dla szer. „60”-„80” 15/18,45 |
| zawiasy: typ K – do ościeżnicy system DIN, typ C – do ościeżnicy drewnianej, typ M – do ościeżnicy metalowej („60”-„80” – 2 szt., „90” – 3 szt.) | wzmocnienie pod samozamykacz 25/30,75 |
| | zabezpieczenie dolnego ramiaka przed nadmiernym działaniem wilgoci (nie dot. skrzydeł z podcięciem wentylacyjnym) 20/24,60 |
| | drzwi niższe o 50 mm (sys. przylgowy) lub 100 mm bez dopłaty |
| | drzwi wyższe o 50 mm lub 100 mm +10% |
| | drzwi wyższe o 150 mm lub 200 mm +20% |
| | podcięcie wentylacyjne 30/36,90 |

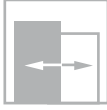
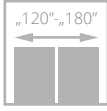
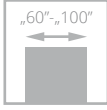

drzwi SEMPRE, wzór W02, ościeżnica regulowana SYSTEM DIN

SEMPRE

od **650/799,50**
cena skrzydła **netto**/brutto (PLN, VAT 23%)

NOWOŚĆ

Możliwość zamówienia skrzydła oraz ościeżnicy w dostępnej kolorystyce z **poziomym układem** usłojenia w cenie standardowego zestawu. Rozwiązanie dotyczy tylko drzwi w kolorystyce: 256, 293, 294, 295, 296 oraz z zastosowaniem ościeżnicy regulowanej **DIN** oraz **DIN DUO**



Drzwi zbudowane są z ramiaka drewnianego obłożonego dwiema gładkimi płytami HDF o powierzchni LAMISTONE CPL, SILKSTONE. Układ usłojenia ramiaka jest pionowy, na płycinach i panelach w zależności od wzoru, poziomy (W02-W02A, W03-W03A) lub pionowy (W00, W04). Skrzydła posiadają również możliwość zastosowania jednostronnej tablicy magnetycznej (Z/AZ) oraz jednostronnego lustra (WL Z, WL A/Z).



szklenie

Zobacz więcej inspiracji



drzwi SEMPRE, wzór W02 (drzwi po lewej), ościeżnica regulowana SYSTEM DIN, wzór W02A (drzwi po prawej), ościeżnica stała POL-SKONE



| WERSJA | W00 | W01 | W04 | W05 | tablica* Z | lustro* A/Z | WLZ | WLA/Z | W02P | W02 | W02S1 | W02S2 |
|--------|------------|------------|------------|------------|---------------|----------------|------------|------------|------------|------------|------------|------------|
| | 650/799,50 | 650/799,50 | 650/799,50 | 650/799,50 | 736/905,28 | 967/1189,41 | 650/799,50 | 650/799,50 | 650/799,50 | 650/799,50 | 650/799,50 | 650/799,50 |



| WERSJA | W02S3 | W02S4 | W02A | W03P | W03 | W03S1 | W03S2 | W03S3 | W03S4 | W03A |
|--------|------------|------------|------------|------------|------------|------------|------------|------------|------------|------------|
| | 650/799,50 | 650/799,50 | 650/799,50 | 650/799,50 | 650/799,50 | 650/799,50 | 650/799,50 | 650/799,50 | 650/799,50 | 650/799,50 |

KOLORYSTYKA

| LAMISTONE CPL | 240 wiąz bielony V | 241 wiąz piaskowy V | 242 wiąz szary V | 258 biały | 260 biały dąb | 263 orzech premium | 265 wenge | 289 szary | 531 antracyt |
|---------------|-----------------------|------------------------|---------------------|----------------------|-----------------------|-----------------------|---------------------|----------------------|--------------------|
| SILKSTONE | 256 nugat jasny V | 276 dąb polski | 288 klon Royal | 292 kasztan Royal | 293 antracyt Royal | 294 jesion Royal | 295 merbau Royal | 296 jesion polski | 297 nugat Royal |

OŚCIEŻNICE

| SYSTEM przylgowy | stała system POL-SKONE | regulowana system DIN | regulowana system POL-SKONE | stała metalowa | regulowana metalowa | |
|---------------------|------------------------|-----------------------|-----------------------------|--------------------|---------------------|---------------------|
| SYSTEM bezprzylgowy | stała DUO | regulowana DIN DUO | regulowana DUO | regulowana VERTIGO | stała metalowa | regulowana metalowa |

WYPOSAŻENIE

| STANDARDOWE | DODATKOWE (za dopłatą) |
|--|---|
| szkło biały/brąz/grafit 4 mm | rozmiar „100” +20% |
| wzór W01, W05 szkło hartowane 4 mm | trzeci zawias w skrzydle: |
| zamek jednopunktowy (sys. przylgowy) lub magnetyczny (sys. bezprzylgowy) wpuszczany, na klucz, na wkładkę lub do blokady łazienkowej | typ B, typ D, typ M dla szer. „60”-„80” 15/18,45 |
| zawiasy: typ B – do ościeżnicy system DIN, typ D – do ościeżnicy drewnianej, typ M – do ościeżnicy metalowej lub kryty DUO („60”-„80” – 2 szt., „90” – 3 szt.) | kryty DUO dla szer. „60”-„70” 80/98,40 |
| brak możliwości zastosowania samozamykacza | drzwi niższe o 50 mm (sys. przylgowy) bez dopłaty |
| | drzwi niższe o 55 mm (sys. bezprzylgowy) bez dopłaty |
| | drzwi wyższe o 50 mm lub 100 mm +10% |
| | podcięcie wentylacyjne 30/36,90 |

* Z, WLZ - tablica/lustro od strony zawiasowej, A/Z, WLA/Z - tablica/lustro od strony przeciwnej do zawiasowej

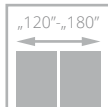
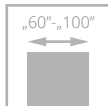

SEMPRE ALU

898/1104,54
cena skrzydła **netto**/brutto (PLN, VAT 23%)



drzwi SEMPRE ALU, wzór W03, ościeżnica regulowana SYSTEM DIN

Drzwi zbudowane są z ramiaka drewnianego obłożonego dwiema gładkimi płytami HDF o powierzchni LAMISTONE CPL, SILKSTONE. Układ usłojenia ramiaka jest pionowy, na płycinach i panelach usłojenie poziome. Krawędzie paneli wykończone dekoracyjnymi listwami aluminiowymi.



dekoracyjne listwy aluminiowe



panel - usłojenie poziome,
płycina - usłojenie poziome

Zobacz
więcej
inspiracji



drzwi SEMPRE ALU, wzór W03, ościeżnica regulowana SYSTEM DIN

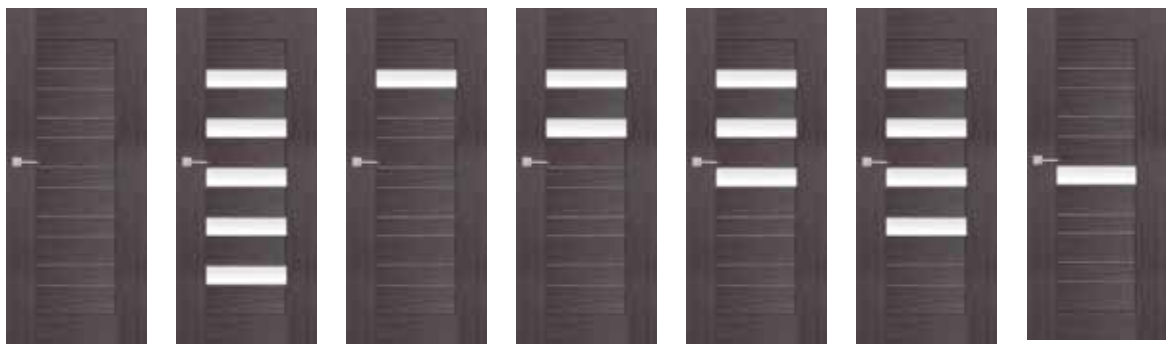

| WERSJA | W02P | W02 | W02S1 | W02S2 | W02S3 | W02S4 | W02A |
|--------|-------------|-------------|-------------|-------------|-------------|-------------|-------------|
| | 898/1104,54 | 898/1104,54 | 898/1104,54 | 898/1104,54 | 898/1104,54 | 898/1104,54 | 898/1104,54 |



| WERSJA | W03P | W03 | W03S1 | W03S2 | W03S3 | W03S4 | W03A |
|--------|-------------|-------------|-------------|-------------|-------------|-------------|-------------|
| | 898/1104,54 | 898/1104,54 | 898/1104,54 | 898/1104,54 | 898/1104,54 | 898/1104,54 | 898/1104,54 |

KOLORYSTYKA

| | | | | | | | | | |
|----------------------|----------------|-----------------|--------------|---------------|----------------|----------------|--------------|---------------|-------------|
| LAMISTONE CPL | 240 | 241 | 242 | 258 | 260 | 263 | 265 | 289 | 531 |
| | wiąz bielony V | wiąz piaskowy V | wiąz szary V | biały | biały dąb | orzech premium | wenge | szary | antracyt |
| SILKSTONE | 256 | 276 | 288 | 292 | 293 | 294 | 295 | 296 | 297 |
| | nugat jasny V | dąb polski | klon Royal | kasztan Royal | antracyt Royal | jesion Royal | merbau Royal | jesion polski | nugat Royal |

OŚCIEŻNICE

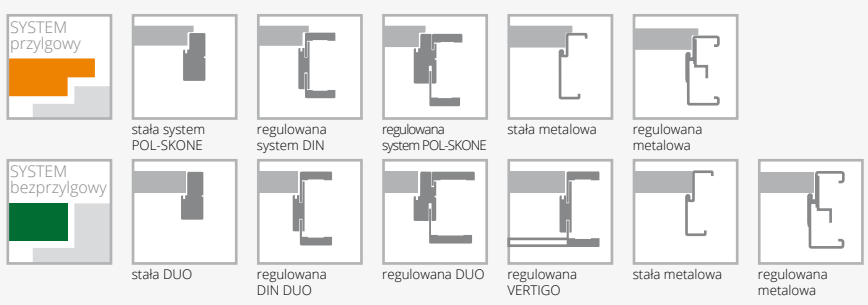

WYPOSAŻENIE

| STANDARDOWE | DODATKOWE (za dopłatą) |
|--|---|
| szkło biały/brąz/grafit o grubości 4 mm | rozmiar „100” +20% |
| zamek jednopunktowy (sys. przylgowy) lub magnetyczny (sys. bezprylgowy) wpuszczany, na klucz, na wkładkę, lub do blokady łazienkowej | trzeci zawias w skrzydle: typ B, typ D, typ M dla szer. „60”-„80” 15/18,45 kryty DUO dla szer. „60”-„70” 80/98,40 |
| zawiasy: typ B – do ościeżnicy system DIN, typ D – do ościeżnicy drewnianej, typ M – do ościeżnicy metalowej lub kryty DUO („60”-„80” – 2 szt., „90” – 3 szt.) | drzwi niższe o 50 mm (sys. przylgowy) bez dopłaty |
| brak możliwości zastosowania samozamykacza | drzwi niższe o 55 mm (sys. bezprylgowy) bez dopłaty |
| | drzwi wyższe o 50 mm lub 100 mm +10% |
| | podcięcie wentylacyjne 30/36,90 |

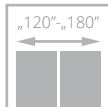
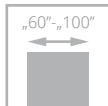

SEMPRE ONDA

650/799,50

cena skrzydła netto/brutto (PLN, VAT 23%)



drzwi SEMPRE ONDA, wzór W03, ościeżnica regulowana SYSTEM DIN

Drzwi zbudowane są z ramiaka drewnianego obłożonego dwiema gładkimi płytami HDF o powierzchni LAMISTONE CPL, SILKSTONE. Panele charakteryzują się poziomym usłojeniem oraz powierzchnią ryflowaną.



panel – ryflowanie



szklenie

Zobacz więcej inspiracji

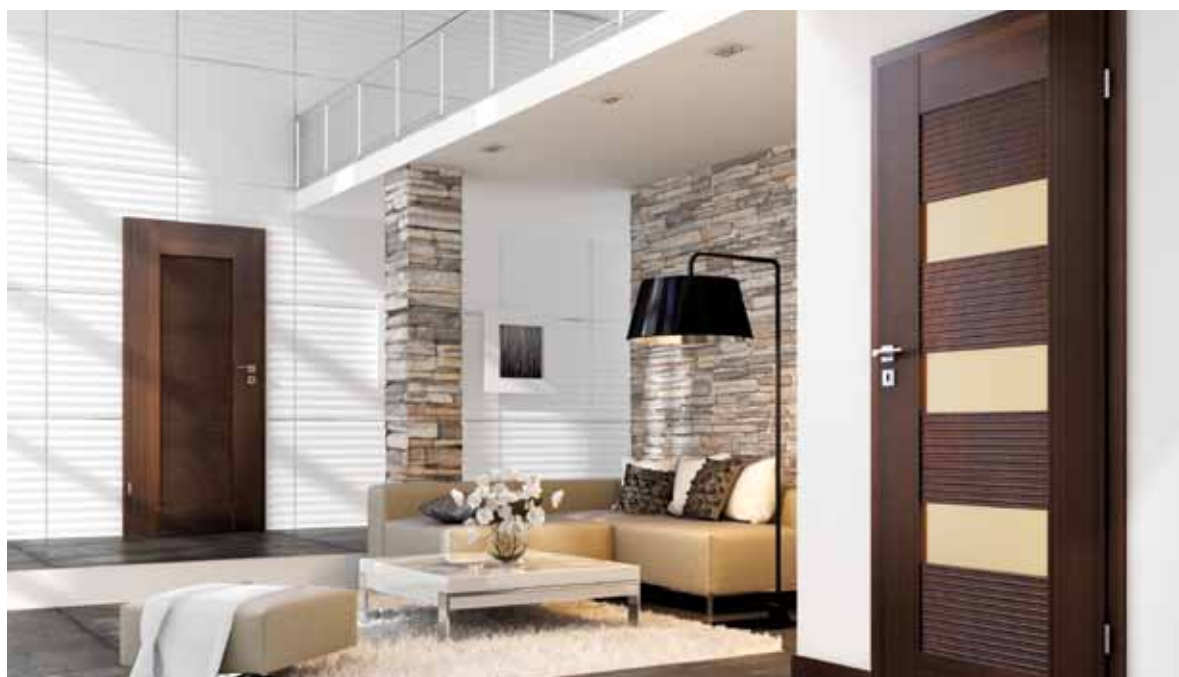

drzwi SEMPRE ONDA, wzór W00 (drzwi po lewej), wzór W03 (drzwi po prawej), ościeżnica regulowana SYSTEM DIN



| WERSJA | W00 | W03 | W04 | W05 | W07 | W08 |
|--------|------------|------------|------------|------------|------------|------------|
| | 650/799,50 | 650/799,50 | 650/799,50 | 650/799,50 | 650/799,50 | 650/799,50 |

KOLORYSTYKA

| | | | | | | | | | |
|------------------|----------------|-----------------|--------------|---------------|----------------|----------------|--------------|---------------|-------------|
| LAMISTONE CPL | 240 | 241 | 242 | 258 | 260 | 263 | 265 | 289 | 531 |
| | wiąz bielony V | wiąz piaskowy V | wiąz szary V | biały | biały dąb | orzech premium | wenge | szary | antracyt |
| SILKSTONE | 256 | 276 | 288 | 292 | 293 | 294 | 295 | 296 | 297 |
| | nugat jasny V | dąb polski | klon Royal | kasztan Royal | antracyt Royal | jesion Royal | merbau Royal | jesion polski | nugat Royal |

OŚCIEŻNICE

| | | | | | | |
|--------------------|------------------------|-----------------------|-----------------------------|--------------------|---------------------|---------------------|
| SYSTEM przylgowy | | | | | | |
| | stała system POL-SKONE | regulowana system DIN | regulowana system POL-SKONE | stała metalowa | regulowana metalowa | |
| SYSTEM bezprylgowy | | | | | | |
| | stała DUO | regulowana DIN DUO | regulowana DUO | regulowana VERTIGO | stała metalowa | regulowana metalowa |

WYPOSAŻENIE

| STANDARDOWE | DODATKOWE (za dopłatą) |
|--|---|
| szkło biały/braź mat lub grafit satyna o grubości 4 mm | rozmiar „100” +20% |
| zamek jednopunktowy (sys. przylgowy) lub magnetyczny (sys. bezprylgowy) wpuszczany, na klucz, na wkładkę lub do blokady łazienkowej | trzeci zawias w skrzydle: typ B, typ D, typ M dla szer. „60”-„80” 15/18,45 kryty DUO dla szer. „60”-„70” 80/98,40 |
| zawiasy: typ B – do ościeżnicy system DIN, typ D – do ościeżnicy drewnianej, typ M – do ościeżnicy metalowej lub kryty DUO („60”-„80” – 2 szt., „90” – 3 szt.) | drzwi niższe o 50 mm (sys. przylgowy) bez dopłaty |
| brak możliwości zastosowania samozamykacza | drzwi niższe o 55 mm (sys. bezprylgowy) bez dopłaty |
| | drzwi wyższe o 50 mm lub 100 mm +10% |
| | podcięcie wentylacyjne 30/36,90 |

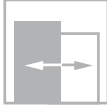
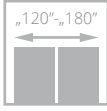
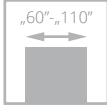

DECO

od **325/399,75**
cena skrzydła netto/brutto (PLN, VAT 23%)

Drzwi zbudowane są z ramiaka drewnianego obłożonego dwiema gładkimi płytami HDF pokrytymi laminatem CPL o grubości 0,2 mm, 0,5 mm lub 0,7 mm. Standardowe wypełnienie stanowi warstwa o strukturze „plastra miodu”.



ramka



szklenie

drzwi DECO, wzór 00, ościeżnica regulowana SYSTEM DIN



drzwi DECO, wzór 05, ościeżnica regulowana SYSTEM DIN

Zobacz więcej inspiracji





| WERSJA | 00 | 02 | 03SD | 04 | 05 |
|-----------------------|------------|------------|------------|------------|------------|
| LAMINOWANE CPL 0,2 mm | 325/399,75 | 390/479,70 | 420/516,60 | 390/479,70 | 390/479,70 |
| SILKSTONE CPL | 550/676,50 | 615/756,45 | 645/793,35 | 615/756,45 | 615/756,45 |

KOLORYSTYKA

| | | | | | | | |
|-------------------------------|-------------------|-----------------------|---------------------|---------------------|----------------------|--------------------|-----------------------|
| SILKSTONE CPL 0,5 mm | 976 dąb polski | 993 antracyt Royal | 994 jesion Royal | 995 merbau Royal | 996 jesion polski | 997 nugat Royal | |
| LAMINOWANE CPL 0,2 mm | 820 biały | 221 buk | 222 szary | 223 wiśnia | 229 dąb | 821 antracyt | 863 orzech premium |
| LAMINOWANE CPL 0,5 mm* | 920 biały | 251 buk | 252 dąb | 259 szary | 921 antracyt | 965 wenge | orzech premium |
| LAMINOWANE CPL 0,7 mm* | 720 biały | 771 buk | 772 szary | 779 dąb | 721 antracyt | 765 wenge | orzech premium |
| LAMINOWANE HPL* | | | | | | | |

* dostępne po konsultacji z Działem Handlowym

ÓŚCIEŻNICE

| | | | | | | |
|---------------------------|------------------------|-----------------------|-----------------------------|----------------|---------------------|-------------------|
| SYSTEM przylgowy | stała system POL-SKONE | regulowana system DIN | regulowana system POL-SKONE | stała metalowa | regulowana metalowa | metalowa DIAGONAL |
| SYSTEM bezprylgowy | stała DUO | regulowana DIN DUO | regulowana DUO | stała metalowa | regulowana metalowa | |

WYPOSAŻENIE

| STANDARDOWE | | |
|--|----------------------------------|--|
| szkło biały mat lub gładkie bezbarwne przezroczyste o grubości 4 mm | | |
| zamek jednopunktowy (sys. przylgowy) lub magnetyczny (sys. bezprylgowy) wpuszczany, na klucz, na wkładkę lub do blokady łazienkowej | | |
| zawiasy: typ B – do ościeżnicy system DIN, typ D – do ościeżnicy drewnianej, typ M – do ościeżnicy metalowej lub kryty DUO („60”-„80” – 2 szt., „90” – 3 szt.) | | |
| DODATKOWE (za dopłatą) | | |
| rozmiar „100” (wystrój szklenia jak w „90”) | 40/49,20 | |
| rozmiar „110” (wystrój szklenia jak w „90”) | 80/98,40 | |
| dopłata za laminat CPL 0,5 mm, 0,7 mm („60” - „80”) | 99/121,77 | |
| dopłata za laminat CPL 0,5 mm, 0,7 mm („90” - „110”) | 149/183,27 | |
| wypełnienie z płyty wiórowej otworowanej | 90/110,70 | |
| wypełnienie z płyty wiórowej pełnej | 115/141,45 | |
| trzeci zawias w skrzydle lub zawias czopowy regulowany (cena za 1 szt): typ B, typ D, typ K, typ C, typ M dla szer. „60”-„80” typ T kryty DUO dla szer. „60”-„70” | 15/18,45 17/20,91 80/98,40 | |
| ramiak (umożliwiający samodzielne skrócenie do 50 mm) | 20/24,60 | |
| ramiak (umożliwiający samodzielne skrócenie do 90 mm) | 40/49,20 | |
| wzmocnienie pod samozamykacz | 25/30,75 | |
| zabezpieczenie dolnego ramiaka przed nadmiernym działaniem wilgoci (nie dot. skrzydeł z podcięciem wentylacyjnym) | 20/24,60 | |
| drzwi niższe o 50 mm (sys. przylgowy) lub 100 mm | bez dopłaty | |
| drzwi niższe o 55 mm (sys. bezprylgowy) lub 100 mm | bez dopłaty | |
| drzwi wyższe o 50 mm lub 100 mm | +10% | |
| drzwi wyższe o 150 mm lub 200 mm | +20% | |
| podcięcie wentylacyjne | 30/36,90 | |
| szkło hartowane: wersja 02, 04, 05 wersja 03SD | 40/49,20 150/184,50 | |

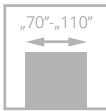

DECO INVEST

od **785/965,55**
cena skrzydła **netto**/brutto (PLN, VAT 23%)

Katalog rozwiązań inwestycyjnych
dostępny na stronie internetowej
www.pol-skone.eu
w zakładce **katalogi**



Drzwi zbudowane są z ramiaka sosnowego. Standardowe wypełnienie stanowi płyta wiórowa otworowana. Krawędź skrzydła zabezpieczona profilem ze stali nierdzewnej. Ościeżnica metalowa stała, opcjonalnie regulowana. Drzwi posiadają 2 klasę mechaniczną. Opcjonalnie za dopłatą 3 klasa mechaniczna.



bulaj BMD

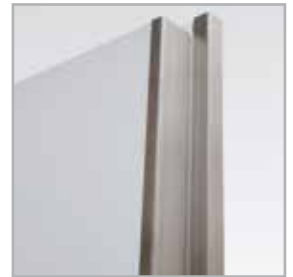

profil ze stali nierdzewnej

drzwi DECO INVEST, wzór 04, ościeżnica metalowa

Zobacz
więcej
inspiracji



drzwi DECO INVEST, wzór 02, ościeżnica regulowana metalowa



| WERSJA | 00 | 01 | 02 | 03 | 04 |
|--|---------------------|----------------------|----------------------|----------------------|----------------------|
| „70”, „80”, „90” | 785 /965,55 | 1095 /1346,85 | 1237 /1521,51 | 1315 /1617,45 | 1087 /1337,01 |
| LAMISTONE CPL „100” | 827 /1017,21 | 1137 /1398,51 | 1279 /1573,17 | 1357 /1669,11 | 1129 /1388,67 |
| „110” | 869 /1068,87 | 1179 /1450,17 | 1321 /1624,83 | 1399 /1720,77 | 1171 /1440,33 |
| LAMINOWANE CPL 0,2 mm „70”, „80”, „90” | 801 /985,23 | 1117 /1373,91 | 1263 /1553,49 | 1341 /1649,43 | 1110 /1365,30 |
| „100” | 843 /1036,89 | 1159 /1425,57 | 1305 /1605,15 | 1383 /1701,09 | 1152 /1416,96 |
| „110” | 885 /1088,55 | 1201 /1477,23 | 1347 /1656,81 | 1425 /1752,75 | 1194 /1468,62 |
| LAMINOWANE CPL 0,5 mm „70”, „80”, „90” | 874 /1075,02 | 1189 /1462,47 | 1334 /1640,82 | 1415 /1740,45 | 1182 /1453,86 |
| „100” | 916 /1126,68 | 1231 /1514,13 | 1376 /1692,48 | 1457 /1792,11 | 1224 /1505,52 |
| „110” | 958 /1178,34 | 1273 /1565,79 | 1418 /1744,14 | 1499 /1843,77 | 1266 /1557,18 |
| LAMINOWANE CPL 0,7 mm „70”, „80”, „90” | 882 /1084,86 | 1197 /1472,31 | 1344 /1653,12 | 1423 /1750,29 | 1192 /1466,16 |
| „100” | 924 /1136,52 | 1239 /1523,97 | 1386 /1704,78 | 1465 /1801,95 | 1234 /1517,82 |
| „110” | 966 /1188,18 | 1281 /1575,63 | 1428 /1756,44 | 1507 /1853,61 | 1276 /1569,48 |

Skrzydła dedykowane do ościeżnicy metalowej stałej i regulowanej DECO INVEST

KOLORYSTYKA

| | | | |
|-------------------------------|---------------------|---------------------|------------------------|
| LAMISTONE CPL | 258 biały | 289 szary | 531 antracyt |
| LAMINOWANE CPL 0,2 mm | 820 biały | 222 szary | 821 antracyt |
| LAMINOWANE CPL 0,5 mm* | 920 biały | 259 szary | 921 antracyt |
| LAMINOWANE CPL 0,7 mm* | 720 biały | 772 szary | 721 antracyt |
| LAMINOWANE HPL* | | | |



Pozostałe kolory dostępne dla zapytań indywidualnych
* dostępne po konsultacji z Działem Handlowym

OŚCIEŻNICE



WYPOSAŻENIE

| STANDARDOWE | DODATKOWE |
|--|---|
| zamek jednopunktowy wpuszczany z czołem ze stali nierdzewnej na klucz, na wkładkę lub do blokady łazienkowej | wypełnienie z płyty wiórowej pełnej 115 /141,45 |
| zawiasy: typ T – do ościeżnicy metalowej („70”-„90” – 3 szt.) | zabezpieczenie dolnego ramiaka przed nadmiernym działaniem wilgoci 20 /24,60 |
| wzmocnienie pod samozamykacz | zamek rolkowy 106 /130,38 |
| zabezpieczenie krawędzi skrzydła ze stali nierdzewnej (strona zamkowa i strona zawiasowa) | pochwyty ze stali nierdzewnej (dwustronny) 185 /227,55 |
| szkło hartowane przeziernie lub matowe o grubości 4 mm | panele ze stali nierdzewnej str. 142 |
| szklenie przy pomocy ramki ze stali nierdzewnej lub typu bulaj (BMD) | panele wentylacyjne ze stali nierdzewnej str. 142 |
| | 3 klasa mechaniczna po konsultacji z Działem Handlowym |
| | drzwi dwuskrzydłowe po konsultacji z Działem Handlowym |

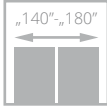
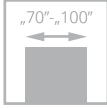

SEMPRE VERSE

od **650/799,50**
cena skrzydła **netto**/brutto (PLN, VAT 23%)



drzwi SEMPRE VERSE, wzór W05, ościeżnica regulowana SYSTEM DIN

Drzwi zbudowane są z ramiaka drewnianego obłożonego dwiema gładkimi płytami HDF o powierzchni LAMISTONE CPL, SILKSTONE lub pokryte NATURALNYMI OKLEINAMI.
Na ramiakach pionowych układ usłojenia pionowy, na panelach układ usłojenia poziomy.



szklenie



połączenie paneli, płyciny i ramiaka

Zobacz
więcej
inspiracji



drzwi SEMPRE VERSE, wzór W03, ościeżnica regulowana SYSTEM DIN



| WERSJA | W03P | W01 | W03 | W04 | W05 |
|------------------------|-------------|--------------|--------------|--------------|-------------|
| LAMISTONE SILKSTONE | 650/799,50 | 915/1125,45 | 915/1125,45 | 915/1125,45 | 650/799,50 |
| GRUPA A | 799/982,77 | 927/1140,21 | 927/1140,21 | 927/1140,21 | 799/982,77 |
| GRUPA B | 918/1129,14 | 1040/1279,20 | 1040/1279,20 | 1040/1279,20 | 918/1129,14 |
| GRUPA C | 944/1161,12 | 1065/1309,95 | 1065/1309,95 | 1065/1309,95 | 944/1161,12 |

KOLORYSTYKA

| | | | | | | | | | |
|--------------------------------|------------------------------|-------------------------------|------------------------------|--------------------------------|------------------------------|------------------------------|-----------------------------|-----------------------------|----------------------------|
| LAMISTONE CPL | 240 wiąz bielony V | 241 wiąz piaskowy V | 242 wiąz szary V | 258 biały | 260 biały dąb | 263 orzech premium | 265 wenge | 289 szary | 531 antracyt |
| SILKSTONE | 256 nugat jasny V | 276 dąb polski | 288 klon Royal | 292 kasztan Royal | 293 antracyt Royal | 294 jesion Royal | 295 merbau Royal | 296 jesion polski | 297 nugat Royal |
| FORNIROWANE GRUPA A | 311 jasny dąb | 312 limba | 334 dąb europejski | 380 jesion naturalny | | | | | |
| FORNIROWANE GRUPA B | 323 dąb rustikal | 340 heban | 351 marrone | 371 dąb truflowy | 372 dąb kawowy | 376 dąb stalowy | 377 dąb platynowy | 381 jesion moreno | 382 jesion rubio |
| | 383 jesion negro | 404 ciemny orzech | 405 jasny orzech | 421 cappuccino | 422 mokka | 424 teak | | | |
| FORNIROWANE GRUPA C | 370 dąb bielony | 373 dąb biały | 374 dąb piaskowy | 375 dąb szary | | | | | |

OŚCIEŻNICE

| | | | | | |
|---------------------------|------------------------|-----------------------|-----------------------------|--------------------|---------------------|
| SYSTEM przylgowy | | | | | |
| | stała system POL-SKONE | regulowana system DIN | regulowana system POL-SKONE | stała metalowa | regulowana metalowa |
| SYSTEM bezprylgowy | | | | | |
| | stała DUO | regulowana DIN DUO | regulowana DUO | regulowana VERTIGO | stała metalowa |
| | | | | | regulowana metalowa |

WYPOSAŻENIE

STANDARDOWE

wymiennie: szkło hartowane Decormat biały, Decormat brąz, grafit satyna (wzory W01-W04); szkło hartowane biały mat, brąz mat, grafit satyna (wzór W05)

zamek jednopunktowy (sys. przylgowy) lub magnetyczny (sys. bezprylgowy) wpuszczany, na klucz, na wkładkę lub do blokady łazienkowej

zawiasy: typ B – do ościeżnicy system DIN, typ D – do ościeżnicy drewnianej (kolekcje LAMISTONE, SILKSTONE), typ K – do ościeżnicy system DIN, typ C – do ościeżnicy drewnianej (kolekcje FORNIROWANE GRUPA A, B, C), typ M – do ościeżnicy metalowej lub kryty DUO („70”-„80” – 2 szt., „90” – 3 szt.)

brak możliwości zastosowania samozamykacza

DODATKOWE (za dopłatą)

| | |
|--|-----------------|
| rozmiar „100” (nie dot. W01, W03, W04) | +20% |
| trzeci zawias w skrzydle lub zawias regulowany (cena za 1 szt.): | |
| typ B, typ D, typ K, typ C, typ M dla szer. „70”-„80” | 15/18,45 |
| kryty DUO dla szer. „70”-„80” | 80/98,40 |
| drzwi niższe o 50 mm (sys. przylgowy) | bez dopłaty |
| drzwi niższe o 55 mm (sys. bezprylgowy) | bez dopłaty |
| podcięcie wentylacyjne (FORNIROWANE) | 50/61,50 |
| podcięcie wentylacyjne (LAMISTONE, SILKSTONE) | 30/36,90 |

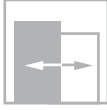
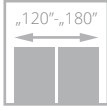
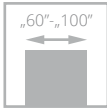

SEMPRE LUX

od **799/982,77**
cena skrzydła **netto**/brutto (PLN, VAT 23%)



Drzwi zbudowane są z ramiaka drewnianego obłożonego dwiema gładkimi płytami HDF pokrytymi naturalnymi okleinami. Układ usłojenia ramiaka jest pionowy, płycin i paneli poziomy. Skrzydła posiadają również możliwość zastosowania jednostronnej tablicy magnetycznej (Z/AZ) oraz jednostronnego lustra (WL Z, WL A/Z).



usłojenie ramiaka



usłojenie poziome paneli

drzwi SEMPRE LUX, wzór W04, ościeżnica regulowana SYSTEM DIN



drzwi SEMPRE LUX, wzór W03S4, ościeżnica regulowana SYSTEM POL-SKONE

Zobacz więcej inspiracji



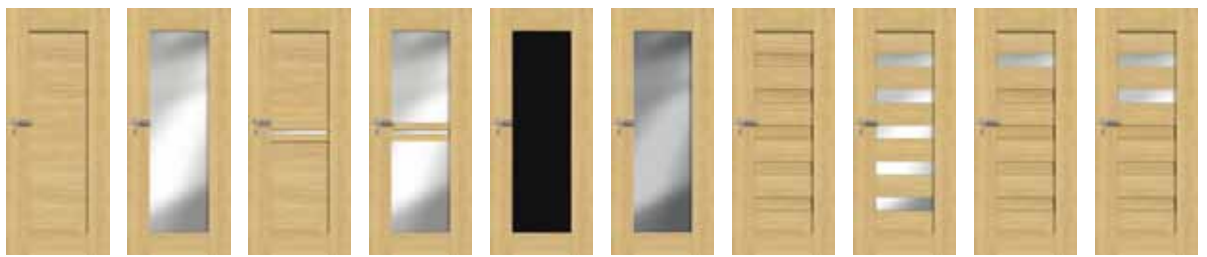

| WERSJA | W00 | W01 | W04 | W05 | tablica* Z | A/Z | lustro* WLZ | WLA/Z | W02P | W02 | W02S1 | W02S2 |
|---------|-------------|-------------|-------------|-------------|---------------|-------------|----------------|-------------|-------------|-------------|-------------|-------------|
| GRUPA A | 799/982,77 | 799/982,77 | 799/982,77 | 799/982,77 | 799/982,77 | 799/982,77 | 799/982,77 | 799/982,77 | 799/982,77 | 799/982,77 | 799/982,77 | 799/982,77 |
| GRUPA B | 918/1129,14 | 918/1129,14 | 918/1129,14 | 918/1129,14 | 918/1129,14 | 918/1129,14 | 918/1129,14 | 918/1129,14 | 918/1129,14 | 918/1129,14 | 918/1129,14 | 918/1129,14 |
| GRUPA C | 944/1161,12 | 944/1161,12 | 944/1161,12 | 944/1161,12 | 944/1161,12 | 944/1161,12 | 944/1161,12 | 944/1161,12 | 944/1161,12 | 944/1161,12 | 944/1161,12 | 944/1161,12 |



| WERSJA | W02S3 | W02S4 | W02A | W03P | W03 | W03S1 | W03S2 | W03S3 | W03S4 | W03A |
|---------|-------------|-------------|-------------|-------------|-------------|-------------|-------------|-------------|-------------|-------------|
| GRUPA A | 799/982,77 | 799/982,77 | 799/982,77 | 799/982,77 | 799/982,77 | 799/982,77 | 799/982,77 | 799/982,77 | 799/982,77 | 799/982,77 |
| GRUPA B | 918/1129,14 | 918/1129,14 | 918/1129,14 | 918/1129,14 | 918/1129,14 | 918/1129,14 | 918/1129,14 | 918/1129,14 | 918/1129,14 | 918/1129,14 |
| GRUPA C | 944/1161,12 | 944/1161,12 | 944/1161,12 | 944/1161,12 | 944/1161,12 | 944/1161,12 | 944/1161,12 | 944/1161,12 | 944/1161,12 | 944/1161,12 |

KOLORYSTYKA



OŚCIEŻNICE

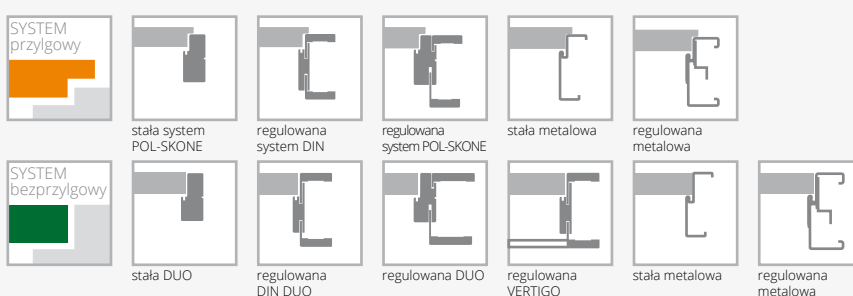

WYPOSAŻENIE

| STANDARDOWE | DODATKOWE (za dopłatą) |
|--|---|
| szkło biały/brąz/grafit 4 mm | rozmiar „100” +20% |
| wzór W01, W05 – szyba hartowana 4 mm | trzeci zawias w skrzydle: |
| zamek jednopunktowy (sys. przylgowy) lub magnetyczny (sys. bezprylgowy) wpuszczany, na klucz, na wkładkę lub do blokady łazienkowej | typ K, typ C, typ M dla szer. „60”-„80” 15/18,45 |
| zawiasy: typ K – do ościeżnicy system DIN, typ C – do ościeżnicy drewnianej, typ M – do ościeżnicy metalowej lub kryty DUO („60”-„80” – 2 szt., „90” – 3 szt.) | kryty DUO dla szer. „60”-„80” 80/98,40 |
| brak możliwości zastosowania samozamykacza | drzwi niższe o 50 mm (sys. przylgowy) bez dopłaty |
| | drzwi niższe o 55 mm (sys. bezprylgowy) bez dopłaty |
| | drzwi wyższe o 50 mm lub 100 mm +10% |
| | podcięcie wentylacyjne 50/61,50 |

* Z, WLZ - tablica/lustro od strony zawiasowej, A/Z, WLA/Z - tablica/lustro od strony przeciwnej do zawiasowej

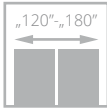
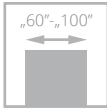

drzwi SEMPRE INSERTO, wzór W03, ościeżnica regulowana SYSTEM DIN

SEMPRE INSERTO

od **973**/1 196,79
cena skrzydła **netto**/brutto (PLN, VAT 23%)

Drzwi zbudowane są z ramiaka drewnianego obłożonego dwiema gładkimi płytami HDF pokrytymi naturalnymi okleinami. Układ usłojenia na panelach jest poziomy, powierzchnia ryflowana.



panel ryflowany, szyba



plycina fornirowana, panel ryflowany



drzwi SEMPRE INSERTO, wzór W02, ościeżnica regulowana SYSTEM DIN

Zobacz
więcej
inspiracji



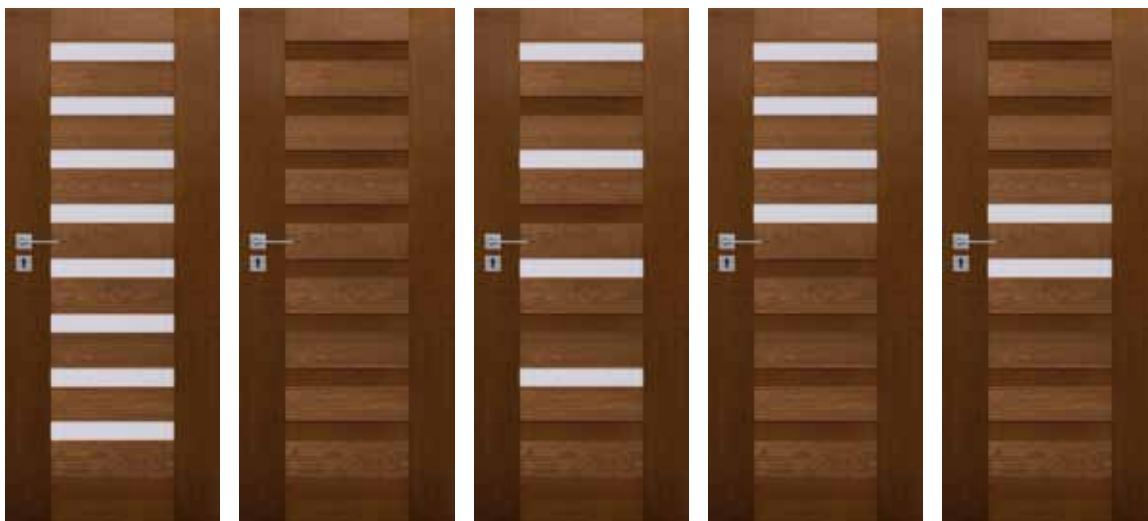

| WERSJA | W01 | W02 | W03 | W04 | W05 |
|---------|--------------|--------------|--------------|--------------|--------------|
| GRUPA A | 973/1196,79 | 973/1196,79 | 973/1196,79 | 973/1196,79 | 973/1196,79 |
| GRUPA B | 1092/1343,16 | 1092/1343,16 | 1092/1343,16 | 1092/1343,16 | 1092/1343,16 |

KOLORYSTYKA

**FORNIROWANE
GRUPA A**



334
dąb europejski

**FORNIROWANE
GRUPA B**



340
heban



404
ciemny orzech



405
jasny orzech

OŚCIEŻNICE



stała system
POL-SKONE



regulowana
system
DIN



regulowana
system
POL-SKONE



stała metalowa



regulowana
metalowa



stała DUO



regulowana
DIN DUO

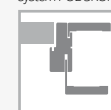

regulowana DUO



regulowana
VERTIGO



stała metalowa



regulowana
metalowa

WYPOSAŻENIE

STANDARDOWE

szkło biały/braz mat o grubości 4 mm

zamek jednopunktowy (sys. przylgowy) lub magnetyczny (sys. bezprylgowy) wpuszczany, na klucz, na wkładkę lub do blokady łazienkowej

zawiasy: typ K – do ościeżnicy system DIN, typ C – do ościeżnicy drewnianej, typ M – do ościeżnicy metalowej lub kryty DUO („60”-„80” – 2 szt., „90” – 3 szt.)

brak możliwości zastosowania samozamykacza

DODATKOWE (za dopłatą)

rozmiar „100”

+20%

trzeci zawias w skrzydle:

typ K, typ C, typ M dla szer. „60”-„80”

15/18,45

kryty DUO dla szer. „60”-„80”

80/98,40

drzwi niższe o 50 mm (sys. przylgowy)

bez dopłaty

drzwi niższe o 55 mm (sys. bezprylgowy)

bez dopłaty

drzwi wyższe o 50 mm lub 100 mm

+10%

podcięcie wentylacyjne

50/61,50

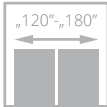
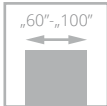

SEMPRE SENSE

od **973**/1196,79
cena skrzydła **netto**/brutto (PLN, VAT 23%)



Drzwi zbudowane są z ramiaka drewnianego obłożonego dwiema gładkimi płytami HDF pokrytymi naturalnymi okleinami. Układ usłojenia paneli jest poziomy, powierzchnia z głęboką strukturą drewna.



głęboka struktura drewna paneli



głęboka struktura drewna paneli

drzwi SEMPRE SENSE, wzór W01, ościeżnica regulowana SYSTEM DIN

Zobacz
więcej
inspiracji



drzwi SEMPRE SENSE, wzór W07 (drzwi po lewej), wzór W01 (drzwi po prawej), ościeżnica regulowana SYSTEM DIN



| WERSJA | W01 | W02 | W03 | W04 |
|----------|--------------|--------------|--------------|--------------|
| 431 | 973/1196,79 | 973/1196,79 | 973/1196,79 | 973/1196,79 |
| 432, 433 | 1092/1343,16 | 1092/1343,16 | 1092/1343,16 | 1092/1343,16 |



| WERSJA | W05 | W06 | W07 | W08 |
|----------|--------------|--------------|--------------|--------------|
| 431 | 973/1196,79 | 973/1196,79 | 973/1196,79 | 973/1196,79 |
| 432, 433 | 1092/1343,16 | 1092/1343,16 | 1092/1343,16 | 1092/1343,16 |

KOLORYSTYKA

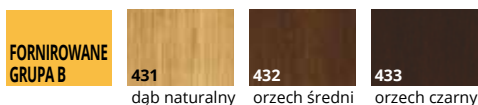

OŚCIEŻNICE

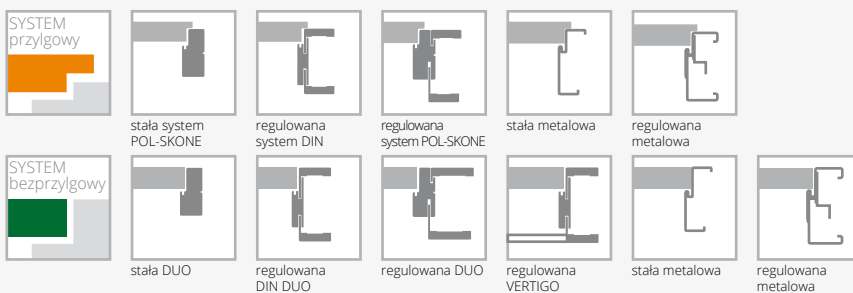

WYPOSAŻENIE

| STANDARDOWE | DODATKOWE (za dopłatą) | |
|--|---|------------------------------------|
| szkło biały/brąz mat o grubości 4 mm | rozmiar „100” | +20% |
| zamek jednopunktowy (sys. przylgowy) lub magnetyczny (sys. bezprylgowy) wpuszczany, na klucz, na wkładkę lub do blokady łazienkowej | trzeci zawias w skrzydle: typ K, typ C, typ M dla szer. „60”-„80” kryty DUO dla szer. „60”-„80” | 15/18,45 80/98,40 |
| zawiasy: typ K – do ościeżnicy system DIN, typ C – do ościeżnicy drewnianej, typ M – do ościeżnicy metalowej lub kryty DUO („60”-„80” – 2 szt., „90” – 3 szt.) | drzwi niższe o 50 mm (sys. przylgowy) | bez dopłaty |
| brak możliwości zastosowania samozamykacza | drzwi niższe o 55 mm (sys. bezprylgowy) | bez dopłaty |
| | drzwi wyższe o 50 mm lub 100 mm | +10% |

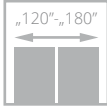
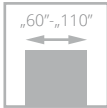

DECO LUX z ramką Soft

od **385/473,55**
cena skrzydła **netto**/brutto (PLN, VAT 23%)

Drzwi zbudowane są z ramiaka drewnianego obłożonego dwiema gładkimi płytami HDF pokrytymi naturalnymi okleinami. Standardowe wypełnienie stanowi warstwa o strukturze „plastra miodu”.



profil ramki



łączenie opasek pod kątem 45°

drzwi DECO LUX, wzór 00, ościeżnica regulowana SYSTEM DIN

Zobacz więcej inspiracji



drzwi DECO LUX, wzór 00, ościeżnica SYSTEM DIN DUO



| WERSJA | 00 | 02 | 03SD | 04 | 05 |
|---------|------------|------------|------------|------------|------------|
| GRUPA A | 385/473,55 | 430/528,90 | 595/731,85 | 545/670,35 | 545/670,35 |
| GRUPA B | 498/612,54 | 543/667,89 | 708/870,84 | 658/809,34 | 658/809,34 |
| GRUPA C | 523/643,29 | 568/698,64 | 733/901,59 | 683/840,09 | 683/840,09 |

KOLORYSTYKA

| | | | | | | | | | |
|------------------------|------------------------|------------|--------------|-------|------------------|----------------|---------------|------------------|--------------|
| FORNIROWANE GRUPA A | 311 | jasny dąb | 312 | limba | 334 | dąb europejski | 380 | jesion naturalny | |
| | FORNIROWANE GRUPA B | 323 | dąb rustikal | 340 | heban | 371 | dąb truflowy | 372 | dąb kawowy |
| | | 376 | dąb stalowy | 377 | dąb platynowy | 381 | jesion moreno | 382 | jesion rubio |
| | | 383 | jesion negro | 390 | orzech naturalny | 404 | ciemny orzech | 405 | jasny orzech |
| 421 | | cappuccino | 422 | mokka | 424 | teak | | | |
| FORNIROWANE GRUPA C | | 370 | dąb bielony | 373 | dąb biały | 374 | dąb piaskowy | 375 | dąb szary |

OŚCIEŻNICE

| | | | | | | | | | | | |
|---------------------|------------------------|------------------------|---------------------|-----------------------|--------------------|-----------------------------|----------------|----------------|--------------------|---------------------|----------------|
| SYSTEM przylgowy | | stała system POL-SKONE | | regulowana system DIN | | regulowana system POL-SKONE | | stała metalowa | | regulowana metalowa | |
| | SYSTEM bezprzylgowy | | stała DUO | | regulowana DIN DUO | | regulowana DUO | | regulowana VERTIGO | | stała metalowa |
| | | | regulowana metalowa | | | | | | | | |

WYPOSAŻENIE

| STANDARDOWE | | |
|--|------------|---|
| szkło biały mat lub gładkie bezbarwne przezroczyste o grubości 4 mm | | trzeci zawias w skrzydle: typ B, typ D, typ K, typ C, typ M dla szer. „60”-„80” kryty DUO dla szer. „60”-„80” |
| zamek jednopunktowy (sys. przylgowy) lub magnetyczny (sys. bezprzylgowy) wpuszczany, na klucz, na wkładkę lub do blokady łazienkowej | | 15/18,45 80/98,40 |
| zawiasy: typ B – do ościeżnicy system DIN, typ D – do ościeżnicy drewnianej (kolekcje FORNIROWANE GRUPA A), typ K – do ościeżnicy system DIN, typ C – do ościeżnicy drewnianej (kolekcje FORNIROWANE GRUPA B, C), typ M – skrzydło do ościeżnicy metalowej lub kryty DUO („60”-„80” – 2 szt., „90” – 3 szt.) | | ramiak (umożliwiający samodzielne skrócenie do 50 mm) 20/24,60 ramiak (umożliwiający samodzielne skrócenie do 90 mm) 40/49,20 wzmocnienie pod samozamykacz 25/30,75 |
| DODATKOWE (za dopłatą) | | zabezpieczenie dolnego ramiaka przed nadmiernym działaniem wilgoci (nie dot. skrzydeł z podcięciem wentylacyjnym) 20/24,60 |
| rozmiar „100” (wystrój szklenia jak w „90”) | +20% | drzwi niższe o 50 mm (sys. przylgowy) lub 100 mm bez dopłaty |
| rozmiar „110” (wystrój szklenia jak w „90”) | +40% | drzwi niższe o 55 mm (sys. bezprzylgowy) lub 100 mm bez dopłaty |
| wypełnienie z płyty wiórowej otworowanej | 90/110,70 | drzwi wyższe o 50 mm lub 100 mm +10% |
| wypełnienie z płyty wiórowej pełnej | 115/141,45 | drzwi wyższe o 150 mm lub 200 mm +20% |
| | | podcięcie wentylacyjne 50/61,50 |
| | | szkło hartowane: wersja 02, 04, 05 40/49,20 wersja 03SD 150/184,50 |

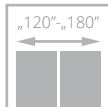
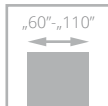

drzwi ETIUDA LUX, wzór A01, ościeżnica regulowana SYSTEM DIN

ETIUDA LUX

od **385/473,55**
cena skrzydła **netto**/brutto (PLN, VAT 23%)

Drzwi zbudowane są z ramiaka drewnianego obłożonego dwiema gładkimi płytami HDF pokrytymi naturalnymi okleinami. Układ usłojenia pionowy. Standardowe wypełnienie stanowi warstwa o strukturze plastra miodu w wersjach A01, A02, A03, B0, płyta wiórowa pełna w wersjach B1, B2, B3.



ozdobne listwy aluminiowe



górną krawędź skrzydła bez przyłgi



drzwi ETIUDA LUX, wzór A02, ościeżnica regulowana SYSTEM DIN

Zobacz
więcej
inspiracji



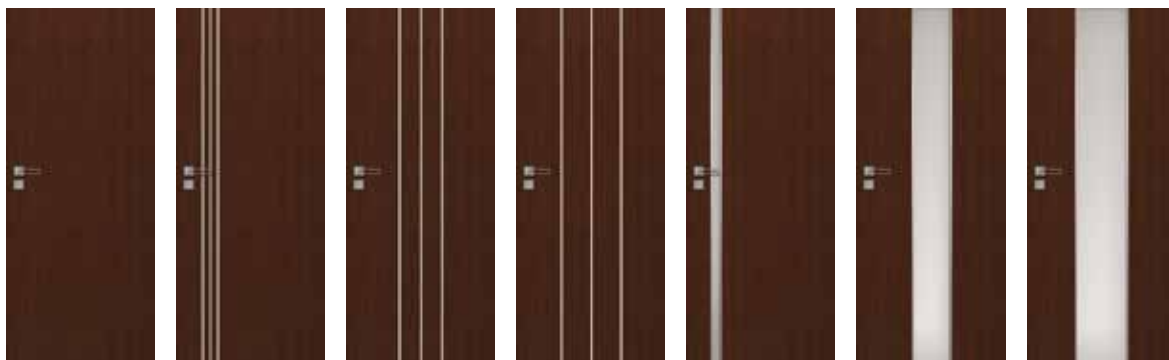

| WERSJA | B0 | B1 | B2 | B3 | A01 | A02 | A03 |
|---------|------------|------------|-------------|------------|-------------|-------------|-------------|
| GRUPA A | 385/473,55 | 585/719,55 | 685/842,55 | 585/719,55 | 685/842,55 | 685/842,55 | 685/842,55 |
| GRUPA B | 498/612,54 | 698/858,54 | 798/981,54 | 698/858,54 | 798/981,54 | 798/981,54 | 798/981,54 |
| GRUPA C | 523/643,29 | 723/889,29 | 825/1014,75 | 723/889,29 | 825/1014,75 | 825/1014,75 | 825/1014,75 |

KOLORYSTYKA

| | | | | | | |
|---------------------|------------------|---------------|----------------|-------------|---------------|------|
| FORNIROWANE GRUPA A | 311 | 312 | 334 | | | |
| | jasny dąb | limba | dąb europejski | | | |
| | | | | | | |
| FORNIROWANE GRUPA B | 323 | 340 | 351 | 376 | 377 | |
| | dąb rustikal | heban | marrone | dąb stalowy | dąb platynowy | |
| | | | | | | |
| | 390 | 404 | 405 | 421 | 422 | 424 |
| | orzech naturalny | ciemny orzech | jasny orzech | cappuccino | mokka | teak |
| | | | | | | |
| FORNIROWANE GRUPA C | 373 | 374 | 375 | | | |
| | dąb biały | dąb piaskowy | dąb szary | | | |
| | | | | | | |

OŚCIEŻNICE

| | | | | | | |
|------------------|------------------------|-----------------------|-----------------------------|----------------|---------------------|----------------|
| SYSTEM przylgowy | | | | | | |
| | stała system POL-SKONE | regulowana system DIN | regulowana system POL-SKONE | stała metalowa | regulowana metalowa | |
| | | | | | | |
| | SYSTEM bezprylgowy | | | | | |
| | | stała DUO | regulowana DIN DUO | regulowana DUO | regulowana VERTIGO | stała metalowa |
| | | | | | regulowana metalowa | |

WYPOSAŻENIE

| STANDARDOWE | | |
|--|------------------------------------|---|
| szkło hartowane biały/brąz mat grubość 6 mm | | |
| szerokość szklenia w wersji A01 – 54 mm; A02 – 205 mm, A03 – 276 mm | | |
| zamek jednopunktowy (sys. przylgowy) lub magnetyczny (sys. bezprylgowy) wpuszczany, na klucz, na wkładkę lub do blokady łazienkowej | | |
| zawiasy: typ B – do ościeżnicy system DIN, typ D – do ościeżnicy drewnianej (kolekcje FORNIROWANE GRUPA A), typ K – do ościeżnicy system DIN, typ C – do ościeżnicy drewnianej (kolekcje FORNIROWANE GRUPA B, C), typ M – skrzydło do ościeżnicy metalowej lub kryty DUO („60”-„80” – 2 szt., „90” – 3 szt.) | | |
| DODATKOWE (za dopłatą) | | |
| rozmiar „100” | +20% | ramiak (umożliwiający samodzielne skrócenie do 90 mm) (dot. wersji B0) 40/49,20 |
| rozmiar „110” (dot. wersji B1, B2, B3) | +40% | wzmocnienie pod samozamykacz (nie dot. wersji A01, A02, A03) 25/30,75 |
| wypełnienie z płyty wiórowej pełnej | 115/141,45 | zabezpieczenie dolnego ramiaka przed nadmiernym działaniem wilgoci (nie dot. skrzydeł z podcięciem wentylacyjnym) (nie dot. wersji A01, A02, A03) 20/24,60 |
| trzeci zawias w skrzydle: | | drzwi niższe o 50 mm (sys. przylgowy) lub 100 mm (nie dot. wersji A01, A02, A03) bez dopłaty |
| typ B, typ D, typ K, typ C, typ M dla szer. „60”-„80” | 15/18,45 80/98,40 | drzwi niższe o 55 mm (sys. bezprylgowy) lub 100 mm (nie dot. wersji A01, A02, A03) bez dopłaty |
| ramiak (umożliwiający samodzielne skrócenie do 50 mm) (dot. wersji B0) | 20/24,60 | drzwi wyższe o 50 mm lub 100 mm (nie dot. wersji A01, A02, A03) +10% |
| | | drzwi wyższe o 150 mm lub 200 mm (nie dot. wersji A01, A02, A03) +20% |
| | | wersja A01, A02, A03 drzwi niższe o 50 mm (sys. przylgowy) bez dopłaty |
| | | wersja A01, A02, A03 drzwi niższe o 55 mm (sys. bezprylgowy) bez dopłaty |
| | | wersja A01, A02, A03 drzwi wyższe o 100 mm +10% |
| | | wersja A01, A02, A03 drzwi wyższe o 200 mm +20% |
| | | podcięcie wentylacyjne (nie dot. wersji A02, A03) 50/61,50 |
| | | system przesuwny (nie dotyczy wersji A1) str. 100-103 |

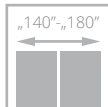
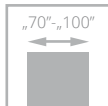

FORTIMO LUX

od **799/982,77**
cena skrzydła **netto**/brutto (PLN, VAT 23%)



drzwi FORTIMO LUX, wzór W03, ościeżnica regulowana SYSTEM DIN

Drzwi zbudowane są z ramiaka drewnianego obłożonego dwiema gładkimi płytami HDF pokrytymi naturalnymi okleinami. Układ usłojenia paneli jest pionowy.



szklenie, panel



łączenie opasek pod kątem 45°



drzwi FORTIMO LUX, wzór W03S1, ościeżnica regulowana SYSTEM VERTIGO

Zobacz
więcej
inspiracji





| WERSJA | W01 | W01S1 | W03 | W03S1 |
|---------|-------------|-------------|-------------|-------------|
| GRUPA A | 799/982,77 | 799/982,77 | 799/982,77 | 799/982,77 |
| GRUPA B | 918/1129,14 | 918/1129,14 | 918/1129,14 | 918/1129,14 |
| GRUPA C | 944/1161,12 | 944/1161,12 | 944/1161,12 | 944/1161,12 |

KOLORYSTYKA

| | | | | | | | | | | |
|---------------------|---------------------|---------------|----------------|------------------|--------------|------------|-------------|---------------|---------------|--------------|
| FORNIROWANE GRUPA A | 311 | 312 | 334 | 380 | | | | | | |
| | jasny dąb | limba | dąb europejski | jesion naturalny | | | | | | |
| | FORNIROWANE GRUPA B | 323 | 340 | 351 | 371 | 372 | 376 | 377 | 381 | 382 |
| | | dąb rustikal | heban | marrone | dąb truflowy | dąb kawowy | dąb stalowy | dąb platynowy | jesion moreno | jesion rubio |
| 383 | | 404 | 405 | 421 | 422 | 424 | | | | |
| jesion negro | | ciemny orzech | jasny orzech | cappuccino | mokka | teak | | | | |
| FORNIROWANE GRUPA C | 370 | 373 | 374 | 375 | | | | | | |
| | dąb bielony | dąb biały | dąb piaskowy | dąb szary | | | | | | |

OŚCIEŻNICE

| | | | | | | |
|---------------------|------------------------|-----------------------|-----------------------------|--------------------|---------------------|---------------------|
| SYSTEM przylgowy | | | | | | |
| | stała system POL-SKONE | regulowana system DIN | regulowana system POL-SKONE | stała metalowa | regulowana metalowa | |
| SYSTEM bezprzylgowy | | | | | | |
| | stała DUO | regulowana DIN DUO | regulowana DUO | regulowana VERTIGO | stała metalowa | regulowana metalowa |

WYPOSAŻENIE

| STANDARDOWE | DODATKOWE (za dopłatą) | |
|---|--|-------------|
| szkło białe o grubości 4 mm | rozmiar „100” | +20% |
| zamek jednopunktowy (sys. przylgowy) lub magnetyczny (sys. bezprzylgowy) wpuszczany, na klucz, na wkładkę lub do blokady łazienkowej | trzeci zawias w skrzydle: | |
| | typ K, typ C, typ M dla szer. „70”-„80” | 15/18,45 |
| | kryty DUO dla szer. „70”-„80” | 80/98,40 |
| zawiasy: typ K – do ościeżnicy system DIN, typ C – do ościeżnicy drewnianej, typ M – skrzydło do ościeżnicy metalowej lub kryty DUO („70”-„80” – 2 szt., „90” – 3 szt.) | drzwi niższe o 50 mm (sys. przylgowy) | bez dopłaty |
| | drzwi niższe o 55 mm (sys. bezprzylgowy) | bez dopłaty |
| | podcięcie wentylacyjne | 50/61,50 |

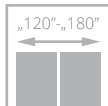
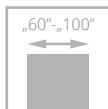

INTERSOLID, INTERSOLID SOFT

od **717/881,91**
cena skrzydła **netto**/brutto (PLN, VAT 23%)

Drzwi zbudowane są z ramiaka drewnianego obłożonego dwiema płytami HDF pokrytymi naturalnymi okleinami. Układ usłojenia ramiaka oraz frezowanych płycin jest pionowy.



ramka INTERSOLID



ramka INTERSOLID Soft

drzwi INTERSOLID, wzór 03, ościeznica regulowana SYSTEM DIN



drzwi INTERSOLID, wzór 06 (drzwi po lewej), wzór 06 S8 (drzwi po prawej), ościeznica regulowana SYSTEM DIN

Zobacz
więcej
inspiracji





| WERSJA | 01 | 01 S6 | 02 | 02 S6 | 03 | 03 S6 | 04 | 04 S8 | 05 |
|---------|-------------|-------------|-------------|-------------|-------------|-------------|-------------|-------------|-------------|
| GRUPA A | 717/881,91 | 817/1004,91 | 717/881,91 | 817/1004,91 | 717/881,91 | 817/1004,91 | 717/881,91 | 817/1004,91 | 717/881,91 |
| GRUPA B | 830/1020,90 | 930/1143,90 | 830/1020,90 | 930/1143,90 | 830/1020,90 | 930/1143,90 | 830/1020,90 | 930/1143,90 | 830/1020,90 |



| WERSJA | 05 S8 | 06 | 06 S8 | 07 | 07 S10 | 08 | 08 S10 | 09 | 09 S10 |
|---------|-------------|-------------|-------------|-------------|-------------|-------------|-------------|-------------|-------------|
| GRUPA A | 817/1004,91 | 717/881,91 | 817/1004,91 | 717/881,91 | 817/1004,91 | 717/881,91 | 817/1004,91 | 717/881,91 | 817/1004,91 |
| GRUPA B | 930/1143,90 | 830/1020,90 | 930/1143,90 | 830/1020,90 | 930/1143,90 | 830/1020,90 | 930/1143,90 | 830/1020,90 | 930/1143,90 |

KOLORYSTYKA

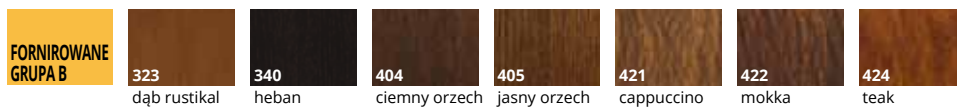
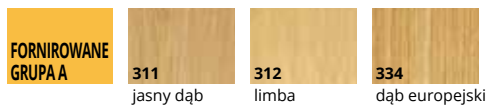

OŚCIEŻNICE

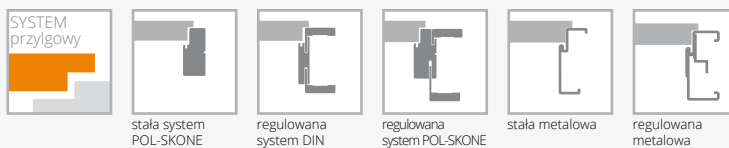

WYPOSAŻENIE

| STANDARDOWE | DODATKOWE (za dopłatą) | |
|---|---|-------------|
| szkło biały mat lub gładkie bezbarwne przezroczyste o grubości 4 mm | rozmiar „100” | +20% |
| zamek jednopunktowy wpuszczany, na klucz, na wkładkę lub do blokady łazienkowej | trzeci zawias w skrzydle: | |
| | typ K, typ C, typ M dla szer. „60”-„80” | 15/18,45 |
| zawiasy: typ K – do ościeżnicy system DIN, typ C – do ościeżnicy drewnianej, typ M – skrzydło do ościeżnicy metalowej („60”-„80” – 2 szt., „90” – 3 szt.) | zabezpieczenie dolnego ramiaka przed nadmiernym działaniem wilgoci (nie dot. skrzydeł z podcięciem wentylacyjnym) | 20/24,60 |
| | drzwi niższe o 50 mm | bez dopłaty |
| | drzwi wyższe o 50 mm lub 100 mm | +10% |
| | podcięcie wentylacyjne | 50/61,50 |

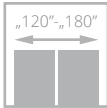
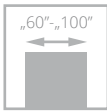

INTERSOLID II

od **757/931,11**
cena skrzydła **netto**/brutto (PLN, VAT 23%)



drzwi INTERSOLID II, wzór 01 S6, ościeżnica regulowana SYSTEM DIN

Drzwi zbudowane są z ramiaka drewnianego obłożonego dwiema płytami HDF pokrytymi naturalnymi okleinami. Płyca frezowana, ramiaki oraz płyciny fornirowane.



szpros drewniany



profil skrzydła



drzwi INTERSOLID II, wzór 01, ościeżnica regulowana

Zobacz
więcej
inspiracji





| WERSJA | 01 | 01 S6 | 02 | 02 S6 | 03 | 03 S6 | 04 | 04 S8 | 05 |
|---------|-------------|-------------|-------------|-------------|-------------|-------------|-------------|-------------|-------------|
| GRUPA A | 757/931,11 | 857/1054,11 | 757/931,11 | 857/1054,11 | 757/931,11 | 857/1054,11 | 757/931,11 | 857/1054,11 | 757/931,11 |
| GRUPA B | 870/1070,10 | 970/1193,10 | 870/1070,10 | 970/1193,10 | 870/1070,10 | 970/1193,10 | 870/1070,10 | 970/1193,10 | 870/1070,10 |
| GRUPA C | 895/1100,85 | 995/1223,85 | 895/1100,85 | 995/1223,85 | 895/1100,85 | 995/1223,85 | 895/1100,85 | 995/1223,85 | 895/1100,85 |



| WERSJA | 05 S8 | 06 | 06 S8 | 07 | 07 S10 | 08 | 08 S10 | 09 | 09 S10 |
|---------|-------------|-------------|-------------|-------------|-------------|-------------|-------------|-------------|-------------|
| GRUPA A | 857/1054,11 | 757/931,11 | 857/1054,11 | 757/931,11 | 857/1054,11 | 757/931,11 | 857/1054,11 | 757/931,11 | 857/1054,11 |
| GRUPA B | 970/1193,10 | 870/1070,10 | 970/1193,10 | 870/1070,10 | 970/1193,10 | 870/1070,10 | 970/1193,10 | 870/1070,10 | 970/1193,10 |
| GRUPA C | 995/1223,85 | 895/1100,85 | 995/1223,85 | 895/1100,85 | 995/1223,85 | 895/1100,85 | 995/1223,85 | 895/1100,85 | 995/1223,85 |

KOLORYSTYKA

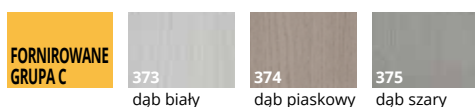
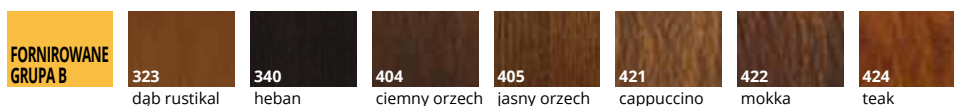
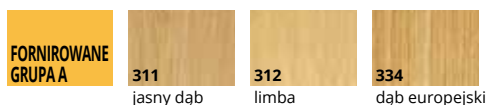

OŚCIEŻNICE



stała system POL-SKONE

regulowana system DIN

regulowana system POL-SKONE

stała metalowa

regulowana metalowa

WYPOSAŻENIE

STANDARDOWE

szkło biały mat/gładkie bezbarwne przezroczyste o grubości 4 mm
zamek jednopunktowy wpuszczany, na klucz, na wkładkę lub do blokady łazienkowej
zawiasy: typ K – do ościeżnicy system DIN, typ C – do ościeżnicy drewnianej, typ M – skrzydło do ościeżnicy metalowej („60”-„80” – 2 szt., „90” – 3 szt.)

DODATKOWE (za dopłatą)

| | |
|--|-------------|
| rozmiar „100” | +20% |
| trzeci zawias w skrzydle: | |
| typ K, typ C, typ M dla szer. „60”-„80” | 15/18,45 |
| zabezpieczenie dolnego ramiaka przed nadmiernym działaniem wilgoci (nie dotyczy skrzydeł z podcięciem wentylacyjnym) | 20/24,60 |
| drzwi niższe o 50 mm | bez dopłaty |
| drzwi wyższe o 50 mm lub 100 mm | +10% |
| podcięcie wentylacyjne | 50/61,50 |
| próg dębowy lakierowany do drzwi jednoskrzydłowych | 50/61,50 |

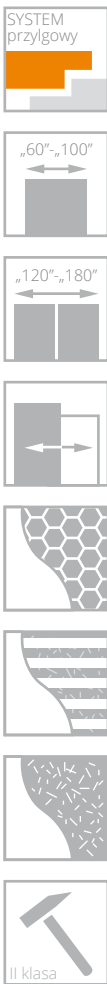

VITTORIA-W

od **877/1078,71**
 cena skrzydła **netto**/brutto (PLN, VAT 23%)

Drzwi zbudowane są z ramiaka drewnianego obłożonego dwiema gładkimi płytami HDF pokrytymi okleiną naturalną. Układ usłojenia ramiaka oraz frezowanych płycin jest pionowy. Standardowe wypełnienie stanowi warstwa o strukturze „plastra miodu”.



profil listwy wystroju VITTORIA-W



profil ramki VITTORIA-W

drzwi VITTORIA-W, wzór 01S6, ościeznica regulowana SYSTEM DIN



drzwi VITTORIA-W, wzór 01S10, ościeznica regulowana SYSTEM DIN

Zobacz
 więcej
 inspiracji





| WERSJA | 00 | 01S6* | 01S10* | *nie dotyczy szerokości „60” |
|---------|-------------|--------------|--------------|------------------------------|
| GRUPA A | 877/1078,71 | 1147/1410,81 | 1147/1410,81 | |
| GRUPA B | 990/1217,70 | 1260/1549,80 | 1260/1549,80 | |

KOLORYSTYKA

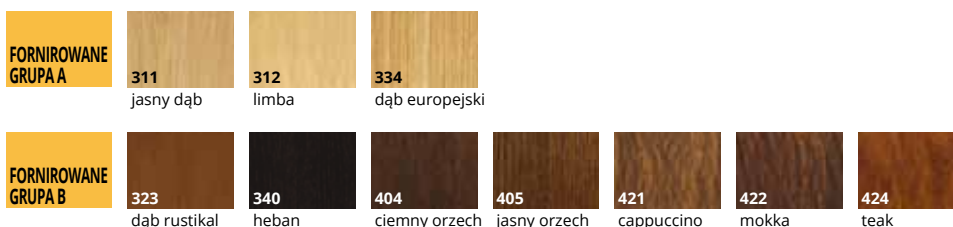

OŚCIEŻNICE

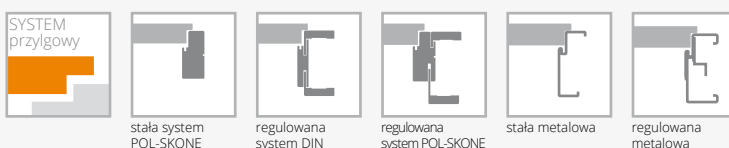

WYPOSAŻENIE

STANDARDOWE

szkło biały mat lub gładkie bezbarwne przezroczyste o grubości 4 mm

zamek jednopunktowy wpuszczany, na klucz, na wkładkę lub do blokady łazienkowej

zawiasy: typ B – do ościeżnicy system DIN, typ D – do ościeżnicy drewnianej (kolekcje FORNIROWANE GRUPA A), typ K – do ościeżnicy system DIN, typ C – do ościeżnicy drewnianej (kolekcje FORNIROWANE GRUPA B, C), typ M – skrzydło do ościeżnicy metalowej („60”-„80” – 2 szt., „90” – 3 szt.)

DODATKOWE (za dopłatą)

| | |
|--|------------|
| rozmiar „100” | +20% |
| wypełnienie z płyty wiórowej otworowanej | 90/110,70 |
| wypełnienie z płyty wiórowej pełnej | 115/141,45 |

trzeci zawias w skrzydle:

typ B, typ D, typ K, typ C, typ M dla szer. „60”-„80” **15/18,45**

ramiak (umożliwiający samodzielne skrócenie do 50 mm) **20/24,60**

ramiak (umożliwiający samodzielne skrócenie do 90 mm) **40/49,20**

wzmocnienie pod samozamykacz **25/30,75**

zabezpieczenie dolnego ramiaka przed nadmiernym działaniem wilgoci (nie dot. skrzydeł z podcięciem wentylacyjnym) **20/24,60**

drzwi niższe o 50 mm lub 100 mm bez dopłaty

podcięcie wentylacyjne **50/61,50**

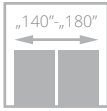
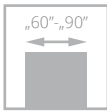

PASSO

od **890**/1094,70
cena skrzydła **netto**/brutto (PLN, VAT 23%)

NOWOŚĆ

Możliwość zamówienia skrzydła oraz ościeżnicy w dostępnej kolorystyce z **poziomym układem** usłojenia w cenie standardowego zestawu. Rozwiązanie dotyczy tylko drzwi w kolorystyce: 256, 293, 294, 295, 296 oraz z zastosowaniem ościeżnicy regulowanej **DIN** oraz **DIN DUO**



Drzwi zbudowane są z ramiaka drewnianego obłożonego dwiema gładkimi płytami HDF pokrytymi okleiną naturalną lub powierzchnią LAMISTONE CPL.



zamek magnetyczny



połączenie ramiaka, paneli i szyby

drzwi PASSO, wzór W05, ościeżnica regulowana SYSTEM DIN DUO

Zobacz więcej inspiracji



drzwi PASSO, wzór W03 (drzwi po lewej), W02 (drzwi po prawej) ościeżnica regulowana DUO



| WERSJA | W01 | W02 | W03 | W04 |
|---------------------|--------------|--------------|--------------|--------------|
| LAMISTONE SILKSTONE | 890/1094,70 | 890/1094,70 | 890/1094,70 | 890/1094,70 |
| GRUPA A | 927/1140,21 | 927/1140,21 | 927/1140,21 | 927/1140,21 |
| GRUPA B | 1040/1279,20 | 1040/1279,20 | 1040/1279,20 | 1040/1279,20 |



| WERSJA | W05 | W06 | W07 |
|---------------------|--------------|--------------|--------------|
| LAMISTONE SILKSTONE | 890/1094,70 | 890/1094,70 | 890/1094,70 |
| GRUPA A | 927/1140,21 | 927/1140,21 | 927/1140,21 |
| GRUPA B | 1040/1279,20 | 1040/1279,20 | 1040/1279,20 |

KOLORYSTYKA

| | | | | | | | | | |
|----------------------------|----------------------|-----------------------|-----------------------|----------------------|-----------------------|---------------------|---------------------|----------------------|--------------------|
| LAMISTONE CPL | 258 biały | 260 biały dąb | 263 orzech premium | 265 wenge | 289 szary | 531 antracyt | | | |
| SILKSTONE | 256 nugat jasny V | 276 dąb polski | 288 klon Royal | 292 kasztan Royal | 293 antracyt Royal | 294 jesion Royal | 295 merbau Royal | 296 jesion polski | 297 nugat Royal |
| FORNIROWANE GRUPA A | 312 limba | 334 dąb europejski | | | | | | | |
| FORNIROWANE GRUPA B | 340 heban | 376 dąb stalowy | 377 dąb platynowy | 404 ciemny orzech | 405 jasny orzech | 421 cappuccino | 422 mokka | 424 teak | |

OŚCIEŻNICE

| | | | | |
|--|-----------|-----------------------|----------------|-----------------------|
| | | | | |
| | stała DUO | regulowana DIN DUO | regulowana DUO | regulowana VERTIGO |

WYPOSAŻENIE

| STANDARDOWE | DODATKOWE (za dopłatą) | |
|--|-------------------------------|-------------|
| szkło biały/braź mat o grubości 4 mm | trzeci zawias w skrzydle: | |
| zamek magnetyczny wpuszczany, na klucz, na wkładkę lub do blokady łazienkowej | kryty DUO dla szer. „60”-„80” | 80/98,40 |
| zawiasy: kryty DUO do systemu bezprzylgowego („60”-„80” – 2 szt., „90” – 3 szt.) | drzwi niższe o 55 mm | bez dopłaty |
| brak możliwości zastosowania samozamykacza | podcięcie wentylacyjne | 50/61,50 |
| brak możliwości zastosowania uszczelki opadającej | | |



CALYPSO

od **927**/1140,21
 cena skrzydła **netto**/brutto (PLN, VAT 23%)

Drzwi zbudowane są z ramiaka drewnianego obłożonego dwiema gładkimi płytami HDF pokrytymi okleiną naturalną. Układ usłojenia paneli jest poziomy, powierzchnia z głęboką strukturą drewna.



panel-struktura, szklenie



ościeżnica DIN DUO, opaski łączone pod kątem 45°

drzwi CALYPSO, wzór W01, ościeżnica regulowana SYSTEM DIN DUO



drzwi CALYPSO, wzór W05 (drzwi po lewej), wzór W03 (drzwi po prawej), ościeżnica regulowana DUO

Zobacz
 więcej
 inspiracji





| WERSJA | W01 | W02 | W03 | W04 | W05 |
|----------|--------------|--------------|--------------|--------------|--------------|
| 431 | 927/1140,21 | 927/1140,21 | 927/1140,21 | 927/1140,21 | 927/1140,21 |
| 432, 433 | 1040/1279,20 | 1040/1279,20 | 1040/1279,20 | 1040/1279,20 | 1040/1279,20 |

KOLORYSTYKA

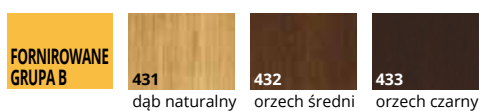

OŚCIEŻNICE



WYPOSAŻENIE

| STANDARDOWE | DODATKOWE (za dopłatą) |
|--|---|
| szkło biały/braź mat o grubości 4 mm | trzeci zawias w skrzydle: |
| zamek magnetyczny wpuszczany, na klucz, na wkładkę lub do blokady łazienkowej | kryty DUO dla szer. „60”-„80” 80/98,40 |
| zawiasy: kryty DUO do systemu bezprzylgowego („60”-„80” – 2 szt., „90” – 3 szt.) | drzwi niższe o 55 mm bez dopłaty |
| brak możliwości zastosowania samozamykacza | podcięcie wentylacyjne 50/61,50 |
| brak możliwości zastosowania uszczelki opadającej | |

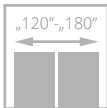
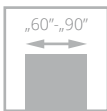

SABIA

od **927/1140,21**
cena skrzydła **netto**/brutto (PLN, VAT 23%)

Drzwi zbudowane są z ramiaka drewnianego obłożonego dwiema gładkimi płytami HDF pokrytymi okleiną naturalną. Układ usłojenia paneli jest poziomy, powierzchnia z głęboką strukturą drewna.



głęboka struktura drewna



zamek magnetyczny w systemie bezprzylgowym

drzwi SABIA, wzór W02, ościeżnica regulowana SYSTEM DIN DUO



drzwi SABIA, wzór W01 (drzwi po lewej), wzór W02 (drzwi po prawej), ościeżnica regulowana DUO

Zobacz
więcej
inspiracji





| WERSJA | W01 | W02 | W03 |
|----------|--------------|--------------|--------------|
| 431 | 927/1140,21 | 927/1140,21 | 927/1140,21 |
| 432, 433 | 1040/1279,20 | 1040/1279,20 | 1040/1279,20 |

KOLORYSTYKA

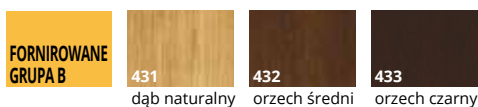

OŚCIEŻNICE



WYPOSAŻENIE

STANDARDOWE

szkło biały/braź mat o grubości 4 mm
 zamek magnetyczny wpuszczany, na klucz, na wkładkę lub do blokady łazienkowej
 zawiasy: kryty DUO do systemu bezprzylgowego („60”-„80” – 2 szt., „90” – 3 szt.)
 brak możliwości zastosowania samozamykacza
 brak możliwości zastosowania uszczelki opadającej

DODATKOWE (za dopłatą)

trzeci zawias w skrzydle:
 kryty DUO dla szer. „60”-„80” **80/98,40**
 drzwi niższe o 55 mm bez dopłaty
 podcięcie wentylacyjne **50/61,50**

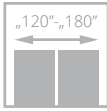
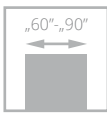

FORM

od **761/936,03**
cena skrzydła **netto**/brutto (PLN, VAT 23%)



drzwi FORM, wzór FM S4, ościeżnica regulowana SYSTEM DIN

Drzwi zbudowane są z ramiaka drewnianego pokrytego dębową okleiną naturalną.



szklenie, ramka



łączenie opasek



drzwi FORM, wzór FM 00 (drzwi po lewej), wzór FM S4 (drzwi po prawej), ościeżnica regulowana POL-SKONE

Zobacz
więcej
inspiracji





| WERSJA | FM 00 | FM 1D | FM S3 | FM S4 |
|----------------|--------------|--------------|--------------|--------------|
| RAMIAK SOSNOWY | | | | |
| GRUPA A | 761/936,03 | 761/936,03 | 861/1059,03 | 861/1059,03 |
| GRUPA B | 874/1075,02 | 874/1075,02 | 974/1198,02 | 974/1198,02 |
| RAMIAK DĘBOWY | | | | |
| GRUPA A | 961/1182,03 | 961/1182,03 | 1061/1305,03 | 1061/1305,03 |
| GRUPA B | 1074/1321,02 | 1074/1321,02 | 1174/1444,02 | 1174/1444,02 |

KOLORYSTYKA

**FORNIROWANE
GRUPA A**



334
dąb europejski

**FORNIROWANE
GRUPA B**



340
heban



404
ciemny orzech



405
jasny orzech

OŚCIEŻNICE



stała system
POL-SKONE



regulowana
system DIN



regulowana
system POL-SKONE



stała metalowa

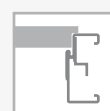

regulowana
metalowa

WYPOSAŻENIE

STANDARDOWE

szkło laminowane matowe o grubości 6,4 mm

zamek jednopunktowy wpuszczany, na klucz, na wkładkę lub do blokady łazienkowej

zawiasy: typ K – do ościeżnicy system DIN, typ C – do ościeżnicy drewnianej, typ M – do ościeżnicy metalowej („60”-„80” – 2 szt., „90” – 3 szt.)

DODATKOWE (za dopłatą)

trzeci zawias w skrzydle:

typ K, typ C, typ M dla szer. „60”-„80”

15/18,45

zabezpieczenie dolnego ramiaka przed nadmiernym działaniem wilgoci (nie dot. skrzydeł z podcięciem wentylacyjnym)

20/24,60

drzwi niższe o 50 mm

bez dopłaty

podcięcie wentylacyjne

50/61,50

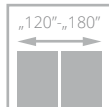
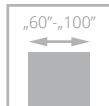

ESTATO LUX

od **770/947,10**
cena skrzydła **netto**/brutto (PLN, VAT 23%)



drzwi ESTATO LUX, wzór A01, ościeżnica regulowana DIN

Drzwi zbudowane z ramiaka drewnianego obłożonego dwiema płytami HDF pokrytymi okleiną naturalną. Wypełnienie stanowi płyta wiórowa pełna. Wzory A01, A02, A03 posiadają hartowaną szybę białą mat o grubości 6 mm. W systemie przylgowym górna krawędź skrzydła posiada przylgę.



drzwi ESTATO LUX, wzór A01, ościeżnica regulowana SYSTEM DIN DUO

Zobacz
więcej
inspiracji



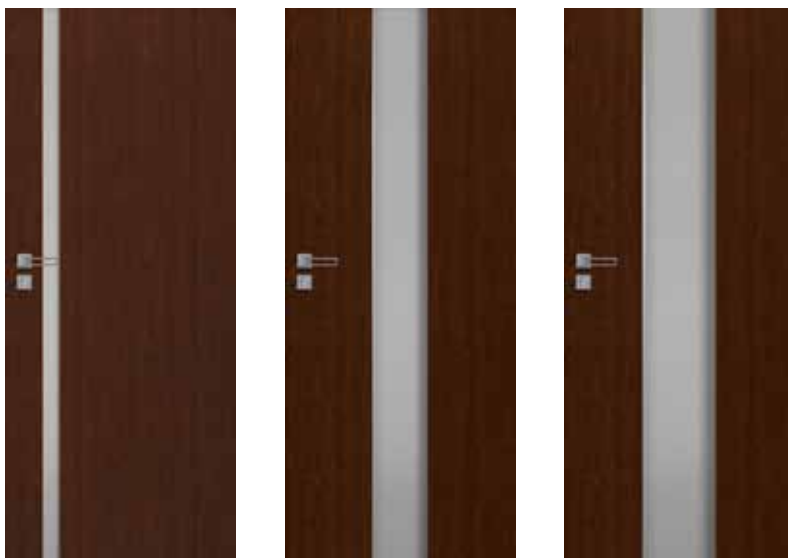

| WERSJA | A01 | A02 | A03 |
|---------|-------------|-------------|-------------|
| GRUPA A | 770/947,10 | 770/947,10 | 770/947,10 |
| GRUPA B | 820/1008,60 | 820/1008,60 | 820/1008,60 |

KOLORYSTYKA



OŚCIEŻNICE

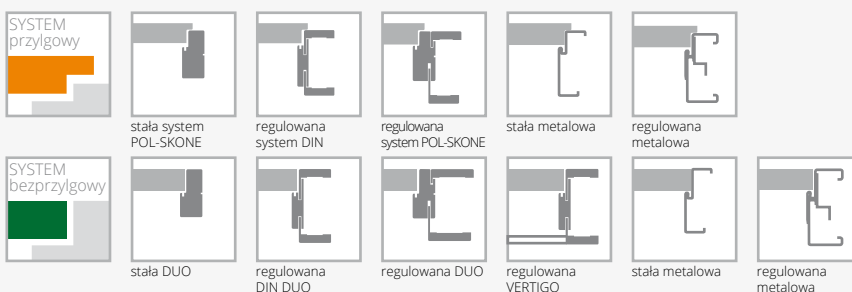

WYPOSAŻENIE

| STANDARDOWE | DODATKOWE (za dopłatą) | |
|--|--|----------------------------------|
| szkło hartowane biały mat o grubości 6 mm (wzory A01-54 mm, A02-205 mm, A03-276 mm) | rozmiar „100” | +20% |
| zamek jednopunktowy (sys. przylgowy) lub magnetyczny (sys. bezprylgowy) wpuszczany, na klucz, na wkładkę, lub do blokady łazienkowej | trzeci zawias w skrzydle: typ C dla szer. „60”-„80” typ T dla szer. „60”-„80” kryty DUO dla szer. „60”-„70” | 15/18,45 17/20,91 80/98,40 |
| zawiasy: typ T - do ościeżnicy system DIN oraz metalowej, typ C - do ościeżnicy drewnianej („60”-„80” – 2 szt., „90” – 3 szt.) lub kryty DUO do systemu bezprylgowego („60”-„70” – 2 szt., „80”-„90” – 3 szt.) | wersja A01, A02, A03 drzwi niższe o 50 mm (sys. przylgowy) | bez dopłaty |
| brak możliwości zastosowania samozamykacza | wersja A01, A02, A03 drzwi niższe o 55 mm (sys. bezprylgowy) | bez dopłaty |
| | wersja A01, A02, A03 drzwi wyższe o 100 mm | +10% |
| | wersja A01, A02, A03 drzwi wyższe o 200 mm | +20% |
| | podcięcie wentylacyjne (nie dot. wersji A02, A03) | 50/61,50 |
| | system przesuwny (nie dotyczy wersji A1) | str. 100-103 |

system PRZESUWNY DO ZABUDOWY W ŚCIANIE

WYPOSAŻENIE

| | |
|--|-------------------------------------|
| zamek hakowy (chrom) na blokadę | |
| szczotki do systemu | |
| wykonanie samego skrzydła do sys. przesuwnego | + 50/61,50 + cena uchwyty |
| wymiana zamka na blokadę (WC) z zamkiem na klucz | 120/147,60 |
| kasety do systemu drzwi przesuwnych do zabudowy w ścianie* | str. 144 |
| uchwyty do drzwi przesuwnych do zabudowy w ścianie | |
| spawalniacz SP60** do jednoskrzydłowych | 110/135,30 (1 szt.) |
| spawalniacz SP60** do dwuskrzydłowych | 220/270,60 (2 szt.) |

Istnieje możliwość zamówienia zabudowy i kasety o 100 mm i 200 mm wyższej.

Istnieje możliwość wykonania zabudowy asymetrycznej – po konsultacji z Działem Handlowym.

DRZWI PRZESUWNE DO ZABUDOWY, PRAWO-LEWE SYMETRYCZNE

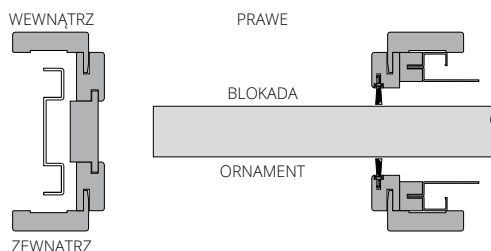

| kasetka pojedyncza (100 lub 125 mm) | |
|--|--|
| wymiary skrzydeł | cena |
| „60” (G/60) | |
| „70” (G/70) | |
| „80” (G/80) | +760/934,80 |
| „90” (G/90) | |
| „100” (G/100) | |
| dopłaty | |
| za system synchronizacji (jednoczesnego otwarcia) w drzwiach dwuskrzydłowych | +124/152,52 do ceny kasety podwójnej |

| kasetka podwójna (100 lub 125 mm) | |
|-----------------------------------|----------------------|
| wymiary skrzydeł | cena |
| „60”+„60” (GG/60) | |
| „70”+„70” (GG/70) | |
| „80”+„80” (GG/80) | +1540/1894,20 |
| „90”+„90” (GG/90) | |
| asortyment dodatkowy | |
| szczotka biała SB 01 | +11/13,53 |
| szczotka czarna SB 03 | |
| | cena 1 m.b. |

*kasety do systemu drzwi przesuwnych do zabudowy w ścianie (minimalna grubość kasety pojedynczej lub podwójnej wraz z obudową G/K wynosi: 100 mm dla skrzydeł płaskich; 125 mm dla skrzydeł z wystrójem oraz szklonych przy pomocy ramek)

**Zastosowanie spawalniacza SP60 do systemu chowanego w ścianę:
- drzwi jednoskrzydłowe szerokość „60” - „100”
- drzwi dwuskrzydłowe szerokość „60” + „60” - „90” + „90” bez synchronizacji
jednoczesnego zamykania skrzydeł lub dwuskrzydłowych szerokość „80” + „80” - „90” + „90” z synchronizacją jednoczesnego zamykania skrzydeł.
Z uwagi na system montażu spawalniacza SP60 nie można zastosować w drzwiach: ETIUDA/ETIUDA LUX – A02, A03; SEMPRE VERSE – W05; PASSO; CALYPSO; SABIA; ESTATO/ESTATO LUX – A02, A03; PRADO.



drzwi w systemie PRZESUWNYM DO ZABUDOWY W ŚCIANIE

Zobacz
więcej
inspiracji



SYSTEM DO ZABUDOWY W ŚCIANIE

Cena systemu zabudowy = cena wybranego skrzydła + cena kasety + cena za komplet zabudowy do drzwi jednoskrzydłowych chowany w ścianę wg tabel poniżej
Cena systemu zabudowy DUO = cena wybranego skrzydła + cena kasety + cena za komplet zabudowy do drzwi jednoskrzydłowych chowany w ścianę wg tabel poniżej

Komplet zabudowy do drzwi jednoskrzydłowych chowany w ścianę do kasety 100 mm

Do skrzydeł: ARCO, HAPPY, ETIUDA, ETIUDA LUX, MODERN, INTERSOLID II, SEMPRE, SEMPRE ALU, SEMPRE LUX, SEMPRE ONDA, SEMPRE INSERTO, SEMPRE VERSE, SEMPRE SENSE, FORM, FORTIMO, FORTIMO LUX, SONATA, TRENDY, ESTATO, ARCO UNI. Do skrzydeł pełnych INTER-AMBER, IMPULS, SIMPLE, GRAF, CLASSIC, CLASSIC LUX, FIORD, DECO LUX, SUBLIME, NORTE, HAPTIC, ESTATO LUX, TIARA, CAMBIO, DECO.

| drzwi jednoskrzydłowe | ECO TOP | MALOWANE biały 001* | do laminowanych | FORNIROWANE | | |
|-----------------------|------------|---------------------|----------------------------------|-------------|-------------|-------------|
| | | | HIGH TOP LAMISTONE CPL SILKSTONE | GRUPA A | GRUPA B | GRUPA C |
| zakres w mm | | | | | | |
| 100-106 | 579/712,17 | 909/1118,07 | 603/741,69 | 797/980,31 | 870/1070,10 | 914/1124,22 |

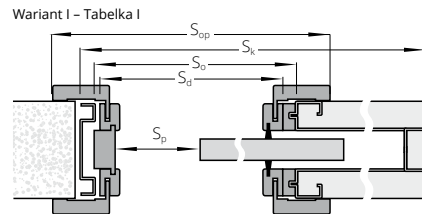

Komplet zabudowy do drzwi jednoskrzydłowych chowany w ścianę do kasety 125 mm (wersje pełne lub szklone)

Do skrzydeł: ARCO, INTER-AMBER, IMPULS, ETIUDA, ETIUDA LUX, DECO, SIMPLE, GRAF, HAPPY, CLASSIC, CLASSIC LUX, FIORD, CAMBIO, MODERN, SEMPRE, SEMPRE ALU, SEMPRE ONDA, SEMPRE LUX, SEMPRE INSERTO, SEMPRE VERSE, SEMPRE SENSE, INTERSOLID SOFT, INTERSOLID II, FORM, FORTIMO, FORTIMO LUX, SONATA, SUBLIME, ESTATO, TRENDY, ESTATO LUX, ARCO UNI, NORTE, VILANO, HAPTIC, TIARA, VERTIGO, DECO LUX, SEMPRE VERSE.

| drzwi jednoskrzydłowe | ECO TOP | MALOWANE biały 001* | do laminowanych | FORNIROWANE | | |
|-----------------------|------------|---------------------|----------------------------------|--------------|--------------|--------------|
| | | | HIGH TOP LAMISTONE CPL SILKSTONE | GRUPA A | GRUPA B | GRUPA C |
| zakres w mm | | | | | | |
| 125-140 | 591/726,93 | 928/1141,44 | 614/755,22 | 890/1094,70 | 890/1094,70 | 935/1150,05 |
| 140-160 | 607/746,61 | 953/1172,19 | 633/778,59 | 890/1094,70 | 890/1094,70 | 935/1150,05 |
| 160-180 | 618/760,14 | 968/1190,64 | 643/790,89 | 893/1098,39 | 893/1098,39 | 938/1153,74 |
| 180-200 | 627/771,21 | 985/1211,55 | 655/805,65 | 914/1124,22 | 914/1124,22 | 960/1180,80 |
| 200-240 | 651/800,73 | 1020/1254,60 | 678/833,94 | 958/1178,34 | 958/1178,34 | 1006/1237,38 |
| 240-280 | 670/824,10 | 1052/1293,96 | 701/862,23 | 998/1227,54 | 998/1227,54 | 1048/1289,04 |
| 280-320 | 687/845,01 | 1120/1377,60 | 718/883,14 | 1032/1269,36 | 1032/1269,36 | 1083/1332,09 |

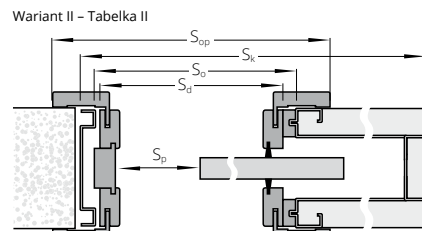

Komplet zabudowy do drzwi jednoskrzydłowych chowany w ścianę do kasety 125 mm (skrzydła z wystrojem)

Do skrzydeł: VITTORIA, INTERSOLID, NOSTRE, INVERNO

| drzwi jednoskrzydłowe | ECO TOP | MALOWANE biały 001* | do laminowanych | FORNIROWANE | | |
|-----------------------|------------|---------------------|----------------------------------|--------------|--------------|--------------|
| | | | HIGH TOP LAMISTONE CPL SILKSTONE | GRUPA A | GRUPA B | GRUPA C |
| zakres w mm | | | | | | |
| 125-131 | 588/723,24 | 921/1132,83 | 610/750,30 | 805/990,15 | 862/1060,26 | 927/1140,21 |
| 131-140 | 591/726,93 | 928/1141,44 | 614/755,22 | 810/996,30 | 867/1066,41 | 935/1150,05 |
| 140-160 | 607/746,61 | 953/1172,19 | 633/778,59 | 877/1078,71 | 939/1154,97 | 1011/1243,53 |
| 160-180 | 618/760,14 | 968/1190,64 | 643/790,89 | 893/1098,39 | 982/1207,86 | 1031/1268,13 |
| 180-200 | 627/771,21 | 985/1211,55 | 655/805,65 | 914/1124,22 | 1006/1237,38 | 1057/1300,11 |
| 200-220 | 638/784,74 | 1001/1231,23 | 667/820,41 | 938/1153,74 | 1030/1266,90 | 1081/1329,63 |
| 220-260 | 658/809,34 | 1032/1269,36 | 690/848,70 | 981/1206,63 | 1080/1328,40 | 1134/1394,82 |
| 260-300 | 687/845,01 | 1077/1324,71 | 718/883,14 | 1032/1269,36 | 1142/1404,66 | 1199/1474,77 |

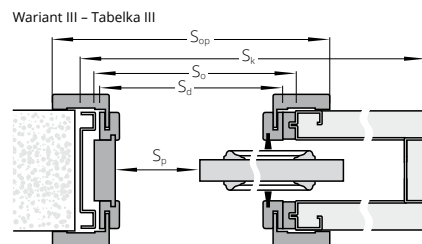

Komplet zabudowy do drzwi jednoskrzydłowych chowany w ścianę do kasety 100 mm

Do skrzydeł: PASSO, CALYPSO, SABIA, PRADO

| drzwi jednoskrzydłowe | do laminowanych | FORNIROWANE | | |
|-----------------------|-------------------------|-------------|--------------|--------------|
| | LAMISTONE CPL SILKSTONE | GRUPA A | GRUPA B | GRUPA C |
| zakres w mm | | | | |
| 100-106 | 724/890,52 | 957/1177,11 | 1044/1284,12 | 1097/1349,31 |

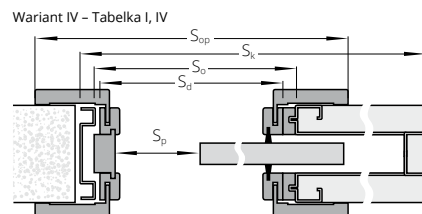

Komplet zabudowy do drzwi jednoskrzydłowych chowany w ścianę do kasety 125 mm

Do skrzydeł: PASSO, CALYPSO, SABIA, PRADO

| drzwi jednoskrzydłowe | do laminowanych | FORNIROWANE | | |
|-----------------------|-------------------------|--------------|--------------|--------------|
| | LAMISTONE CPL SILKSTONE | GRUPA A | GRUPA B | GRUPA C |
| zakres w mm | | | | |
| 125-140 | 795/977,85 | 992/1220,16 | 1066/1311,18 | 1121/1378,83 |
| 140-160 | 816/1003,68 | 1054/1296,42 | 1140/1402,20 | 1197/1472,31 |
| 160-180 | 824/1013,52 | 1069/1314,87 | 1158/1424,34 | 1216/1495,68 |
| 180-200 | 836/1028,28 | 1092/1343,16 | 1183/1455,09 | 1242/1527,66 |
| 200-240 | 860/1057,80 | 1134/1394,82 | 1233/1516,59 | 1295/1592,85 |
| 240-280 | 871/1071,33 | 1175/1445,25 | 1280/1574,40 | 1344/1653,12 |
| 280-320 | 899/1105,77 | 1209/1487,07 | 1320/1623,60 | 1386/1704,78 |

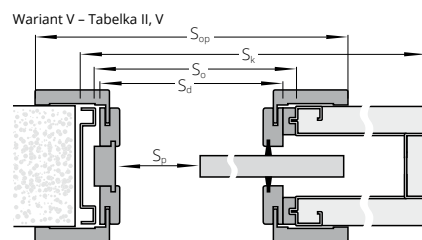

| SZEROKOŚĆ | |
|---|---|
| drzwi jednoskrzydłowe | drzwi dwuskrzydłowe |
| Wymiary po zewnętrznej stronie: skrzydeł (Ssb, Hsb), drzwi (Sd, Hd) | Wymiary po zewnętrznej stronie: skrzydeł (Ssb, Hsb), drzwi (Sd, Hd) |

TABELKA I, II, III
NIE DOTYCZY PASSO, CALYPSO, SABIA, PRADO

| typ | Ssb | Sd | So | Sk | Sp | Sop | typ | Ssb | Sd | So | Sk | Sp | Sop |
|-------|------|------|------|------|-----|------|-----------|------|------|------|------|------|------|
| „60” | 644 | 625 | 650 | 1301 | 510 | 725 | „60”+„60” | 1288 | 1216 | 1250 | 2520 | 1030 | 1316 |
| „70” | 744 | 725 | 750 | 1501 | 610 | 825 | „70”+„70” | 1488 | 1416 | 1450 | 2920 | 1230 | 1516 |
| „80” | 844 | 825 | 850 | 1701 | 710 | 925 | „80”+„80” | 1688 | 1616 | 1650 | 3320 | 1430 | 1716 |
| „90” | 944 | 925 | 950 | 1901 | 810 | 1025 | „90”+„90” | 1888 | 1816 | 1850 | 3720 | 1630 | 1916 |
| „100” | 1044 | 1025 | 1050 | 2101 | 910 | 1125 | | | | | | | |

WYSOKOŚĆ

| Hsb | Hd | Ho | Hk | Hp | Hop |
|------|------|------|------|------|------|
| 2033 | 2038 | 2075 | 2116 | 2016 | 2088 |

TABELKA IV, V
MODELE PASSO, CALYPSO, SABIA, PRADO

| typ | Ssb | Sd | So | Sk | Sp | Sop | typ | Ssb | Sd | So | Sk | Sp | Sop |
|-------|------|------|------|------|-----|------|-----------|------|------|------|------|------|------|
| „60” | 625 | 625 | 650 | 1301 | 510 | 765 | „60”+„60” | 1250 | 1216 | 1250 | 2520 | 1030 | 1356 |
| „70” | 725 | 725 | 750 | 1501 | 610 | 865 | „70”+„70” | 1450 | 1416 | 1450 | 2920 | 1230 | 1556 |
| „80” | 825 | 825 | 850 | 1701 | 710 | 965 | „80”+„80” | 1650 | 1616 | 1650 | 3320 | 1430 | 1756 |
| „90” | 925 | 925 | 950 | 1901 | 810 | 1065 | „90”+„90” | 1850 | 1816 | 1850 | 3720 | 1630 | 1956 |
| „100” | 1025 | 1025 | 1050 | 2101 | 910 | 1165 | | | | | | | |

WYSOKOŚĆ

| Hsb | Hd | Ho | Hk | Hp | Hop |
|------|------|------|------|------|------|
| 2040 | 2044 | 2075 | 2116 | 2022 | 2114 |

DOPLATY

| | | |
|--------------------|----------|----------------------------------|
| do dwuskrzydłowych | +50% | CENA (zł) netto/brutto (VAT 23%) |
| szerokość „100” | 30/36,90 | |
| opaski DUO | +30% | |
| opaski typ B | 30/36,90 | |

Ssb – szerokość po zewnętrznej stronie skrzydła
Sd – szerokość po zewnętrznej stronie ościeżnicy
So – szerokość otworu montażowego ościeżnicy
Sk – szerokość po zewnętrznej stronie kasety
Sp – szerokość przejścia
Sop – szerokość po wewnętrznej stronie opaski
Hsb – wysokość po zewnętrznej stronie skrzydła
Hd – wysokość po zewnętrznej stronie ościeżnicy
Ho – wysokość otworu montażowego ościeżnicy
Hk – wysokość po zewnętrznej stronie kasety
Hp – wysokość przejścia
Hop – wysokość po zewnętrznej stronie opaski

*kolory palet RAL i NCS (oprócz metalicznych) – dopłata wg tabeli dla poszczególnych modeli skrzydeł.

system PRZESUWNY NAŚCIENNY/NAŚCIENNY PREMIUM

WYPOSAŻENIE SYSTEM NAŚCIENNY

standard: mosiężny uchwyt podłużny chrom satyna (U4) str. 144

opcjonalnie:

uchwyty lub zamek hakowy str. 144
 spawalniacz SP60* do jednoskrzydłowych 110/135,30 (1 szt.)
 spawalniacz SP60* do dwuskrzydłowych 220/270,60 (2 szt.)
 spawalniacz BIAS do jednoskrzydłowych 195/239,85 (1 szt.)
 spawalniacz BIAS do dwuskrzydłowych 390/479,70 (2 szt.)

WYPOSAŻENIE SYSTEM NAŚCIENNY PREMIUM

standard: uchwyt podłużny w kolorze chrom-satyna (U4) str. 144

opcjonalnie:

uchwyty do skrzydeł przesuwnych str. 144

*Zastosowanie spawalniacza SP60 do systemu naściennego:
 - drzwi jednoskrzydłowe szerokość „60” – „100”
 - drzwi dwuskrzydłowe szerokość „60” + „60” – „90” + „90”
 Z uwagi na system montażu spawalniacza SP60 nie można zastosować w drzwiach: ETIUDA/ETIUDA LUX – A02, A03; SEMPRE VERSE – W05; PASSO; CALYPSO; SABIA; ESTATO/ESTATO LUX – A02, A03; PRADO.

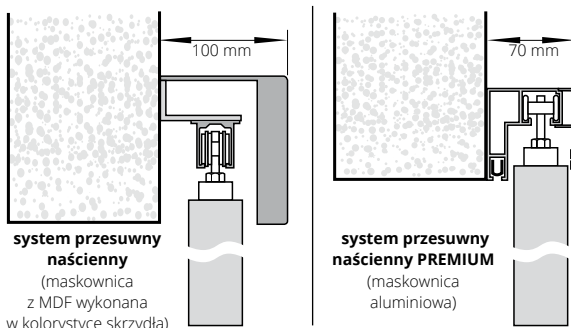

system przesuwny naścienny
 (maskownica z MDF wykonana z kolorystyce skrzydła)

system przesuwny naścienny PREMIUM
 (maskownica aluminiowa)

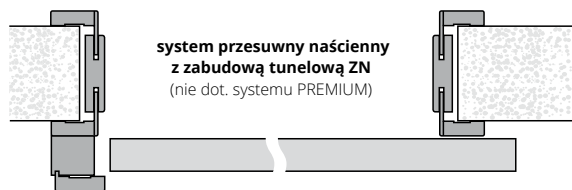

system przesuwny naścienny z zabudową tunelową ZN
 (nie dot. systemu PREMIUM)

W drzwiach szklonych ornament od zewnątrz, w drzwiach z zamkiem blokada od wewnątrz.
 W drzwiach dwuskrzydłowych: prawych – zamek w skrzydle prawym; lewych – zamek w skrzydle lewym.

DŁUGOŚCI MASKOWNIC DO SYSTEMU NAŚCIENNEGO

| | |
|-----------------|----------------------|
| „60” – 1795 mm | „60”+„60” – 3448 mm* |
| „70” – 1795 mm | „70”+„70” – 3448 mm* |
| „80” – 1795 mm | „80”+„80” – 3448 mm* |
| „90” – 2045 mm | „90”+„90” – 3948 mm* |
| „100” – 2295 mm | |

*maskownica łączona jest z dwóch elementów
 wysokość maskownicy 110 mm



prowadnica systemu naściennego



maskownica i słup dojazdowy systemu naściennego



drzwi w systemie PRZESUWNYM NAŚCIENNYM PREMIUM

Zobacz więcej inspiracji



SYSTEM NAŚCIENNY

cena zawiera: prowadnicę, maskownicę i słup dojazdowy*

| | | | | | | | |
|-----------------------|-------------------------------|---------|-----------------------|---------------|---------|---------|---------|
| drzwi jednoskrzydłowe | MALOWANE biały 001 RAL 9003** | ECO TOP | do laminowanych | FORNIROWANE | | | |
| | NCSs0500-N | | folia drewnopodobna | HIGH TOP | GRUPA A | GRUPA B | GRUPA C |
| | | | laminat drewnopodobny | LAMISTONE CPL | | | |
| | | | SILKSTONE | | | | |

dopłata do wybranego modelu skrzydła wewnątrzlokalowego

+ 850/1045,50 + 591/726,93 + 591/726,93 + 749/921,27 + 896/1102,08 + 941/1157,43

* opcjonalnie wersja z systemem zabudowy ściany („tunel wykończeniowy”) – cena w zależności od grubości muru
 ** kolory palet RAL, NCS - dopłata według tabeli kolorystycznej
 Istnieje możliwość wykonania samego skrzydła do przesuwu (dopłata + 50/61,50) + cena uchwytu

DOPLATY

| | |
|----------------------------------|------|
| do dwuskrzydłowych | +50% |
| drzwi niższe o 50 mm | +20% |
| drzwi wyższe o 50 mm lub 100 mm | +10% |
| drzwi wyższe o 150 mm lub 200 mm | +20% |

CENA (zł)

netto/brutto (VAT 23%)

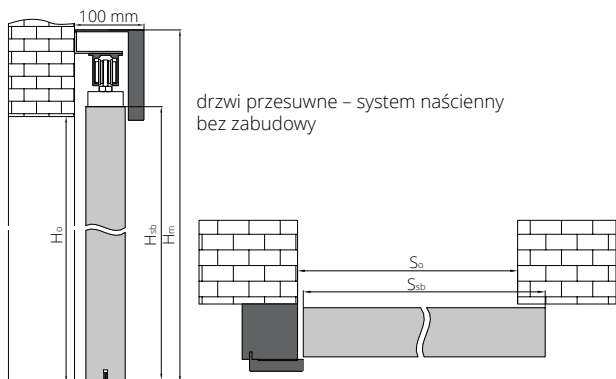

drzwi przesuwne – system naścienny bez zabudowy

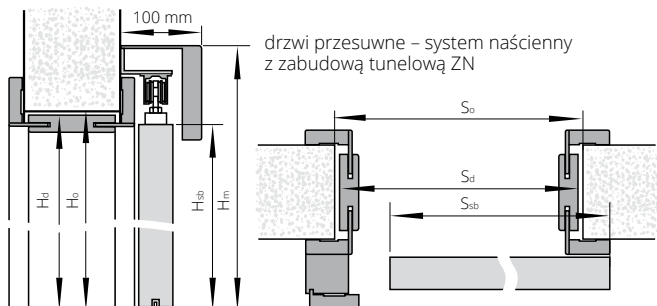

drzwi przesuwne – system naścienny z zabudową tunelową ZN

Do systemu naściennego proponujemy zabudowę tunelową ZN (str. 132)

W przypadku zastosowania zabudowy tunelowej z opaskami DUO konieczne jest przycięcie opaski nadprożowej podczas montażu przez klienta.

SZEROKOŚĆ

| drzwi jednoskrzydłowe wymiary po zewnętrznej stronie skrzydła (Ssb, Hsb) oraz otworu montażowego (So, Ho) | | | drzwi dwuskrzydłowe (bez słupa dojazdowego) wymiary po zewnętrznej stronie skrzydła (Ssb, Hsb) oraz otworu montażowego (So, Ho) | | |
|--|------|------|---|------|------|
| typ | Ssb | So | typ | Ssb | So |
| „60” | 644 | 620 | „60”+„60” | 1288 | 1240 |
| „70” | 744 | 720 | „70”+„70” | 1488 | 1440 |
| „80” | 844 | 820 | „80”+„80” | 1688 | 1640 |
| „90” | 944 | 920 | „90”+„90” | 1888 | 1840 |
| „100” | 1044 | 1020 | | | |

WYSOKOŚĆ

| | Ho | Hsb | Hm |
|--|------|------|------|
| | 2020 | 2033 | 2138 |

MODELE PASSO, CALYPSO, SABIA, PRADO

| typ | Ssb | So | typ | Ssb | So |
|------|-----|-----|-----------|------|------|
| „60” | 625 | 600 | „60”+„60” | 1250 | 1240 |
| „70” | 725 | 700 | „70”+„70” | 1450 | 1440 |
| „80” | 825 | 800 | „80”+„80” | 1650 | 1640 |
| „90” | 925 | 900 | „90”+„90” | 1850 | 1840 |

WYSOKOŚĆ

| | Ho | Hsb | Hm |
|--|------|------|------|
| | 2030 | 2040 | 2145 |

SZEROKOŚĆ

| drzwi jednoskrzydłowe wymiary po zewnętrznej stronie skrzydła (Ssb, Hsb) oraz otworu montażowego (So, Ho) | | | | drzwi dwuskrzydłowe (bez słupa dojazdowego) wymiary po zewnętrznej stronie skrzydła (Ssb, Hsb) oraz otworu montażowego (So, Ho) | | | |
|--|------|------|------|---|------|------|------|
| typ | Ssb | So | Sd | typ | Ssb | So | Sd |
| „60” | 644 | 620 | 649 | „60”+„60” | 1288 | 1305 | 1282 |
| „70” | 744 | 720 | 749 | „70”+„70” | 1488 | 1505 | 1482 |
| „80” | 844 | 820 | 849 | „80”+„80” | 1688 | 1705 | 1682 |
| „90” | 944 | 920 | 949 | „90”+„90” | 1888 | 1905 | 1882 |
| „100” | 1044 | 1020 | 1049 | | | | |

WYSOKOŚĆ

| | Ho | Hd | Hsb | Hm |
|--|------|------|------|------|
| | 2055 | 2044 | 2033 | 2138 |

MODELE PASSO, CALYPSO, SABIA, PRADO

| typ | Ssb | So | Sd | typ | Ssb | So | Sd |
|------|-----|-----|-----|-----------|------|------|------|
| „60” | 625 | 655 | 633 | „60”+„60” | 1250 | 1265 | 1245 |
| „70” | 725 | 755 | 733 | „70”+„70” | 1450 | 1465 | 1445 |
| „80” | 825 | 855 | 833 | „80”+„80” | 1650 | 1665 | 1645 |
| „90” | 925 | 955 | 933 | „90”+„90” | 1850 | 1865 | 1845 |

WYSOKOŚĆ

| | Ho | Hd | Hsb | Hm |
|--|------|------|------|------|
| | 2055 | 2044 | 2040 | 2145 |

SYSTEM NAŚCIENNY PREMIUM

cena zawiera: maskownicę z prowadnicą (elementy z aluminium)

do drzwi jednoskrzydłowych 539/662,97

do drzwi dwuskrzydłowych 1078/1325,94

Istnieje możliwość wykonania samego skrzydła do przesuwu

(dopłata + 50/61,50) + cena uchwytu

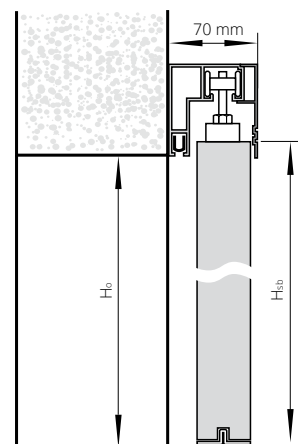

DŁUGOŚCI MASKOWNIC DO SYSTEMU NAŚCIENNEGO PREMIUM

| | |
|------------|----------------|
| „60” | 1800 mm |
| „70” | 1800 mm |
| „80” | 1800 mm |
| „90” | 2000 mm |
| „60”+„60” | 1800 + 1800 mm |
| „70”+ „70” | 1800 + 1800 mm |
| „80”+ „80” | 1800 + 1800 mm |
| „90”+ „90” | 2000+2000 mm |

Hm – wysokość po zewnętrznej stronie maskowicy

Ho – wysokość otworu montażowego

Hsb – wysokość po zewnętrznej stronie skrzydła

Hd – wysokość po zewnętrznej stronie ościeżnicy

So – szerokość otworu montażowego

Ssb – szerokość po zewnętrznej stronie skrzydła

Sd – szerokość po zewnętrznej stronie ościeżnicy

SZEROKOŚĆ

| drzwi jednoskrzydłowe wymiary po zewnętrznej stronie skrzydła (Ssb, Hsb) oraz otworu montażowego (So, Ho) | | | drzwi dwuskrzydłowe wymiary po zewnętrznej stronie skrzydła (Ssb, Hsb) oraz otworu montażowego (So, Ho) | | |
|--|-----|-----|--|------|------|
| typ | Ssb | So | typ | Ssb | So |
| „60” | 644 | 620 | „60”+„60” | 1288 | 1240 |
| „70” | 744 | 720 | „70”+„70” | 1488 | 1440 |
| „80” | 844 | 820 | „80”+„80” | 1688 | 1640 |
| „90” | 944 | 920 | „90”+„90” | 1888 | 1840 |

wysokość: (Hsb) 2033, (Ho) 2020, wysokość od poziomu podłogi do górnej krawędzi maskowicy - 2103 mm

MODELE PASSO, CALYPSO, SABIA, PRADO

| typ | Ssb | So | typ | Ssb | So |
|------|-----|-----|-----------|------|------|
| „60” | 625 | 600 | „60”+„60” | 1250 | 1230 |
| „70” | 725 | 700 | „70”+„70” | 1450 | 1430 |
| „80” | 825 | 800 | „80”+„80” | 1650 | 1630 |
| „90” | 925 | 900 | „90”+„90” | 1850 | 1830 |

wysokość: (Hsb) 2040, (Ho) 2030, wysokość od poziomu podłogi do górnej krawędzi maskowicy - 2110 mm

SYSTEM
bezprylgowy

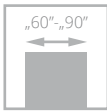

LUMEN

1020/1254,60

cena skrzydła **netto**/brutto (PLN, VAT 23%)

Drzwi zbudowane są z tafli szkła hartowanego zawieszanej na regulowanej ościeżnicy LUMEN występującej w pełnej kolorystyce: ECO TOP, LAMISTONE CPL, SILKSTONE, malowanej, laminowanej i fornirowanej.



klamka



zawias

drzwi LUMEN, wzór I, ościeżnica regulowana LUMEN



drzwi LUMEN, wzór I, ościeżnica regulowana LUMEN

Zobacz
więcej
inspiracji





WERSJA |

1020/1254,60

OŚCIEŻNICA REGULOWANA LUMEN (ZL)



SZEROKOŚĆ

drzwi jednoskrzydłowe

| typ | S _o | S _d | S _s | S _{op} |
|------|----------------|----------------|----------------|-----------------|
| „60” | 676 | 646 | 617 | 746 |
| „70” | 776 | 746 | 717 | 846 |
| „80” | 876 | 846 | 817 | 946 |
| „90” | 976 | 946 | 917 | 1046 |

WYSOKOŚĆ

| H _o | H _d | H _s | H _{op} |
|----------------|----------------|----------------|-----------------|
| 2053 | 2043 | 2017 | 2093 |

S_s, H_s - wymiary skrzydła

S_d, H_d - wymiary drzwi po zewnętrznej stronie ościeżnicy

S_o, H_o - proponowany wymiar montażowy

S_{op} - szerokość po zewnętrznej stronie opaski

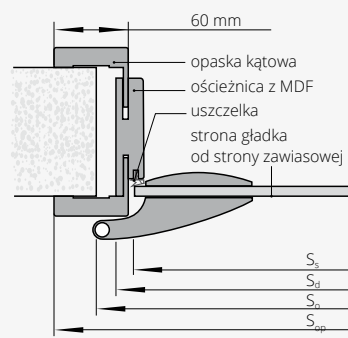

| LUMEN | stopień regulacji (mm) | MALOWANE biały 001* | ECO TOP | do laminowanych | | | FORNIROWANE | | |
|-------|------------------------|---------------------|------------|-----------------|------------|------------|-------------|---------|---------|
| | | | | HIGH TOP | | | GRUPA A | GRUPA B | GRUPA C |
| | | | | LAMISTONE CPL | SILKSTONE | | | | |
| ZL 1A | 75-85 | 426/523,98 | 273/335,79 | 283/348,09 | 477/586,71 | 549/675,27 | 576/708,48 | | |
| ZL 1B | 85-95 | 426/523,98 | 273/335,79 | 283/348,09 | 477/586,71 | 549/675,27 | 576/708,48 | | |
| ZL 2 | 95-120 | 442/543,66 | 284/349,32 | 292/359,16 | 491/603,93 | 567/697,41 | 595/731,85 | | |
| ZL 3 | 120-140 | 459/564,57 | 292/359,16 | 300/369,00 | 506/622,38 | 583/717,09 | 612/752,76 | | |
| ZL 4 | 140-160 | 470/578,10 | 300/369,00 | 310/381,30 | 522/642,06 | 602/740,46 | 632/777,36 | | |
| ZL 5 | 160-180 | 493/606,39 | 310/381,30 | 318/391,14 | 536/659,28 | 618/760,14 | 649/798,27 | | |
| ZL 6 | 180-200 | 508/624,84 | 311/382,53 | 330/405,90 | 557/685,11 | 642/789,66 | 674/829,02 | | |
| ZL 7 | 200-220 | 526/646,98 | 331/407,13 | 342/420,66 | 579/712,17 | 664/816,72 | 697/857,31 | | |
| ZL 8 | 220-240 | 547/672,81 | 344/423,12 | 353/434,19 | 596/733,08 | 689/847,47 | 723/889,29 | | |
| ZL 9 | 240-260 | 567/697,41 | 354/435,42 | 366/450,18 | 617/758,91 | 711/874,53 | 747/918,81 | | |
| ZL 10 | 260-280 | 592/728,16 | 369/453,87 | 377/463,71 | 635/781,05 | 733/901,59 | 770/947,10 | | |
| ZL 11 | 280-300 | 622/765,06 | 384/472,32 | 396/487,08 | 666/819,18 | 770/947,10 | 809/995,07 | | |

*ekologiczne farby akrylowe, kolory palet RAL i NCS (oprócz metalicznych) - dopłata wg grup kolorystycznych (str. 9)

Brak możliwości zamówienia opasek łączonych pod kątem 90°

WYPOSAŻENIE

STANDARDOWE

szkło hartowane biały/brąz mat szyba przezierna o grubości 8 mm
ornament od strony przeciwnej do zawiasów
wysokość klamki przy standardowej wysokości tafli szklanej - 1040 mm od dolnej krawędzi tafli

DODATKOWE (za dopłatą)

podcięcie wentylacyjne **150/184,50**
tafla szklana o nietypowej wysokości 1967 mm bez dopłaty
okucia DORMA wg tabeli

OKUCIA DORMA

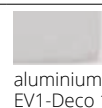

aluminium
EV1-Deco 114



aluminium stal
nierdzewna 107

klamka + mały zamek + zawiasy **836/1028,28** **1143/1405,89**

klamka + WB + zawiasy **836/1028,28** **1143/1405,89**

klamka + WC + zawiasy **1033/1270,59** **1376/1692,48**

WB - do wkładki

WC - do blokady łazienkowej

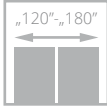
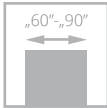

SKŁADANE

od **542/666,66**
cena skrzydła **netto**/brutto (PLN, VAT 23%)

Skrzydło drzwiowe zbudowane z ramiaka drewnianego obłożonego dwiema gładkimi płytami HDF laminowanymi lub fornirowanymi. Standardowe wypełnienie stanowi warstwa o strukturze „plastra miodu”.



drzwi SKŁADANE, wzór 00, ościeżnica regulowana SYSTEM DIN

uchwyty



drzwi SKŁADANE, wzór 00, ościeżnica regulowana POL-SKONE

Zobacz
więcej
inspiracji





| WERSJA | 00 | 00 dwuskrzydłowe |
|---------------------|-------------|------------------|
| MALOWANE | 729/896,67 | 1458/1793,34 |
| ECO TOP | 542/666,66 | 1084/1333,32 |
| HIGH TOP | 567/697,41 | 1134/1394,82 |
| LAMISTONE CPL | 577/709,71 | 1154/1419,42 |
| LAMINOWANE CPL | 582/715,86 | 1164/1431,72 |
| SILKSTONE | 595/731,85 | 1190/1463,70 |
| SILKSTONE CPL | 794/976,62 | 1588/1953,24 |
| FORNIROWANE GRUPA A | 772/949,56 | 1544/1899,12 |
| FORNIROWANE GRUPA B | 802/986,46 | 1604/1972,92 |
| FORNIROWANE GRUPA C | 872/1072,56 | 1744/2145,12 |

KOLORYSTYKA



OŚCIEŻNICE

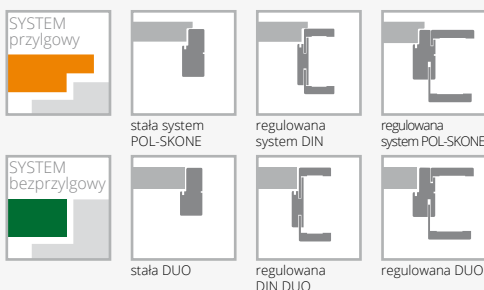

WYPOSAŻENIE

| STANDARDOWE | DODATKOWE (za dopłatą) | |
|--|--|-------------|
| przewadnica i zawiasy kryte regulowane w skrzydle | wypełnienie z płyty wiórowej otworowanej | 90/110,70 |
| zawiasy: czopowe wkręcane regulowane (sys. przylgowy) - 3 szt. lub kryte regulowane „60”-„80” - 2 szt., „90”- 3 szt. | wypełnienie z płyty wiórowej pełnej | 115/141,45 |
| uchwyt okrągły plastikowy | drzwi niższe o 50 mm (sys. przylgowy) lub 55 mm (sys. bezprylgowy) | bez dopłaty |
| | drzwi wyższe o 50 mm, 100 mm | +10% |
| | drzwi wyższe o 150 mm, 200 mm | +20% |
| | zamek jednopunktowy wpuszczany, hakowy WB (tylko jednoskrzydłowe) | 105/129,15 |
| | uchwyty do skrzydeł składanych | str. 144 |

DŹWIĘKOIZOLACYJNE

od **465/571,95**
cena skrzydła **netto/brutto** (PLN, VAT 23%)

Drzwi jednoskrzydłowe **DŹWIĘKOIZOLACYJNE** w systemie przylgowym. Konstrukcję skrzydła stanowi ramiak z drewna iglastego obłożony obustronnie płytą HDF. Wypełnienie z płyty wiórowej pełnej (typ A) lub specjalna konstrukcja POL-SKONE (typ B). Skrzydło z uszczelką opadającą.

izolacyjność akustyczna:
z ościeżnicą drewnianą:
klasa Rw=27 dB (typ A); klasa Rw=32 dB (typ B)
z ościeżnicą metalową:
klasa Rw=27 dB (typ A); klasa Rw=32 dB (typ B)
z ościeżnicą regulowaną DIN:
klasa Rw=27 dB (typ A); klasa Rw=37 dB (typ B)
aprobata techniczna ITB: AT - 15-6411/2016

Drzwi jedno- lub dwuskrzydłowe **DŹWIĘKOIZOLACYJNE DUO** w systemie bezprzylgowym. Konstrukcję skrzydła stanowi ramiak z drewna iglastego obłożony obustronnie płytą HDF. Wypełnienie z płyty wiórowej pełnej (typ A) lub specjalna konstrukcja POL-SKONE (typ B). Drzwi występują w wersji jedno- i dwuskrzydłowej z ościeżnicą drewnianą (stałą DUO lub regulowaną DUO). Skrzydło z uszczelką opadającą.

izolacyjność akustyczna:
jedno- i dwuskrzydłowe typ A - klasa Rw=27 dB
jednoskrzydłowe typ B - klasa Rw=37 dB
dwuskrzydłowe typ B - klasa Rw=32 dB
klasa mechaniczna: 2 klasa wymagań wytrzymałości mechanicznej tj. średnie warunki eksploatacji
aprobata techniczna ITB: AT - 15-6411/2016

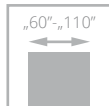

drzwi DŹWIĘKOIZOLACYJNE, wzór 00, ościeżnica regulowana SYSTEM DIN



klamka, zamek



standardowe łączenie opasek pod kątem 45°



drzwi DŹWIĘKOIZOLACYJNE, wzór 00, ościeżnica regulowana SYSTEM DIN

Zobacz
więcej
inspiracji





Katalog rozwiązań inwestycyjnych
dostępny na stronie internetowej
www.pol-skone.eu
w zakładce **katalogi**



WERSJA 00

DŹWIĘKOIZOLACYJNE TYP A (27 dB)

| | |
|---------------------|--------------|
| MALOWANE (RAL 9003) | 657/808,11 |
| ECO TOP | 465/571,95 |
| HIGH TOP | 490/602,70 |
| LAMISTONE CPL | 517/635,91 |
| SILKSTONE | 535/658,05 |
| SILKSTONE CPL | 734/902,82 |
| LAMINOWANE CPL 0,2 | 522/642,06 |
| FORNIROWANE GRUPA A | 720/885,60 |
| FORNIROWANE GRUPA B | 770/947,10 |
| FORNIROWANE GRUPA C | 810/996,30 |
| BLACK (RAL 9005) | 1057/1300,11 |

DŹWIĘKOIZOLACYJNE TYP B (37 dB)

| | |
|---------------------|--------------|
| MALOWANE (RAL 9003) | 979/1204,17 |
| ECO TOP | 890/1094,70 |
| HIGH TOP | 890/1094,70 |
| LAMISTONE CPL | 890/1094,70 |
| SILKSTONE | 890/1094,70 |
| SILKSTONE CPL | 1115/1371,45 |
| LAMINOWANE CPL 0,2 | 890/1094,70 |
| FORNIROWANE GRUPA A | 940/1156,20 |
| FORNIROWANE GRUPA B | 990/1217,70 |
| FORNIROWANE GRUPA C | 1040/1279,20 |
| BLACK (RAL 9005) | 1379/1696,17 |

KOLORYSTYKA



KOLORYSTYKA OPCJONALNA



kolory palet RAL i NCS (oprócz metalicznych)

dopłata do koloru podstawowego biały (RAL 9003) wg grup kolorystycznych RAL, NCS (str. 9)

| Grupa I | Grupa II | Grupa III | Grupa IV | Grupa V |
|------------|------------|------------|------------|------------|
| 205/252,15 | 280/344,40 | 396/487,08 | 420/516,60 | 520/639,60 |

nie dot. ościeżnicy regulowanej System POL-SKONE i regulowanej DUO

OŚCIEŻNICE



stała DUO

regulowana DUO

WYPOSAŻENIE

DŹWIĘKOIZOLACYJNE

| STANDARDOWE | |
|---|----------|
| zamek jednopunktowy wpuszczany na klucz lub wkładkę | |
| zawiasy czopowe regulowane - 3 szt. | |
| uszczelka opadająca | |
| standardowe szerokości: „80”, „90” | |
| DODATKOWE (za dopłatą) | |
| rozmiar „100” | +20% |
| rozmiar „110” | +40% |
| dźwignia antypaniczna | |
| samozamykacz nawierzchniowy | str. 143 |
| zamki elektroniczne | |
| elektrozaczep (awersyjny lub rewersyjny) | |
| wystroje | |
| szyldy z kontrolą dostępu | |
| drzwi wyższe o 50 mm lub 100 mm | +10% |
| drzwi wyższe o 150 mm lub 200 mm | +20% |
| drzwi wyższe o 250 mm lub 300 mm (nie dot. ościeżnic DIN) | +30% |
| drzwi wyższe o 350 mm lub 400 mm (nie dot. ościeżnic DIN) | +40% |

DŹWIĘKOIZOLACYJNE DUO

| STANDARDOWE | |
|---|------|
| zawias kryty (regulowany w 3 płaszczyznach) („60”-„70” - 2 szt.; „80” - „90” - 3 szt.) | |
| zamek: drzwi jednoskrzydłowe - magnetyczny na klucz lub wkładkę; drzwi dwuskrzydłowe - zapadkowo zasuwkowy na klucz lub wkładkę | |
| uszczelka opadająca | |
| DODATKOWE (za dopłatą) | |
| samozamykacz nawierzchniowy lub kryty | |
| zamek dodatkowy wpuszczany lub nawierzchniowy | |
| nawierzchniowe zwory elektromagnetyczne firm: ASSA ABLOY, DORMA lub GEZE | |
| wizjer | |
| drzwi wyższe o 50 mm lub 100 mm | +10% |
| drzwi wyższe o 150 mm lub 200 mm | +20% |
| drzwi wyższe o 250 mm lub 300 mm | +30% |
| drzwi wyższe o 350 mm lub 400 mm | +40% |

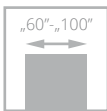

HIGRO

od **1672/2056,56**
cena skrzydła **netto**/brutto (PLN, VAT 23%)

Katalog rozwiązań inwestycyjnych
dostępny na stronie internetowej
www.pol-skone.eu
w zakładce **katalogi**



Drzwi w systemie bezprzylgowym. Konstrukcję skrzydła stanowi ramiak poliuretanowy wzmocniony sklejką, obłożony obustronnie laminatem HPL o gr. 2 mm. Wypełnienie stanowi specjalny wkład termoizolacyjny.
Drzwi przeznaczone do stosowania w budynkach mieszkalnych, użyteczności publicznej oraz przemysłowych i magazynowych jako drzwi wewnętrzne stanowiące zamknięcie otworu budowlanego w ścianie wewnętrznej pomiędzy pomieszczeniami.
Drzwi w szczególności przeznaczone do pomieszczeń o podwyższonej wilgotności względnej powietrza i temperatury np. saun, basenów.

klasa mechaniczna: **2 klasa** wymagań wytrzymałości mechanicznej tj. średnie warunki eksploatacji
odporność na warunki klimatyczne:
3 klasa wg PN-EW 12219:2002
aprobata techniczna nr **AT-15-9462/2015**

drzwi HIGRO, wzór W02, ościeżnica stała metalowa bezprzylgowa



drzwi HIGRO, wzór W03, ościeżnica regulowana metalowa bezprzylgowa

Zobacz
więcej
inspiracji



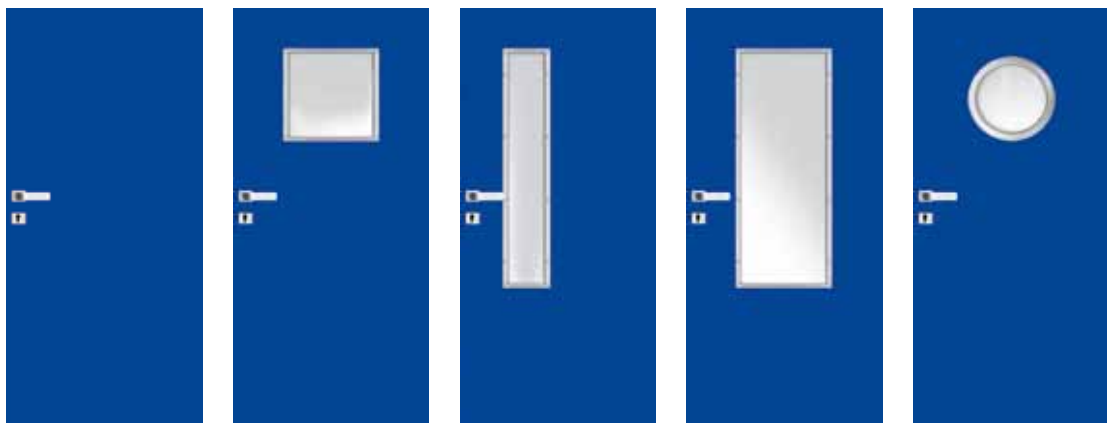

WERSJA W00 W01 W02 W03 W04
jednoskrzydłowe

H-01 (szary), H-02 (biały), H-05 (niebieski) **1672/2056,56** **1947/2394,81** **1947/2394,81** **1947/2394,81** **2123/2611,29**

ościeżnica stalowa stała HIGRO w kolorze RAL 9016, RAL 7047 szerokość „60”-„90” **352/432,96** **352/432,96** **352/432,96** **352/432,96** **352/432,96**

ościeżnica stalowa stała HIGRO w kolorze RAL 5010 (niebieski) szerokość „60”-„90” **429/527,67** **429/527,67** **429/527,67** **429/527,67** **429/527,67**

ościeżnica stalowa stała HIGRO w kolorze RAL 9016, RAL 7047 szerokość „100” **385/473,55** **385/473,55** **385/473,55** **385/473,55** **385/473,55**

ościeżnica stalowa stała HIGRO w kolorze RAL 5010 (niebieski) szerokość „100” **462/568,26** **462/568,26** **462/568,26** **462/568,26** **462/568,26**

KOLORYSTYKA



OŚCIEŻNICE

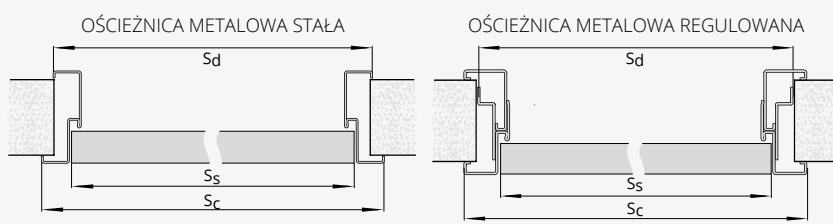

| SZEROKOŚĆ | | | | | SZEROKOŚĆ | | | | |
|-----------|------|------|------|------|-----------|------|------|------|------|
| typ | So | Sd | Ss | Sc | typ | So | Sd | Ss | Sc |
| „60” | 685 | 672 | 625 | 702 | „60” | 695 | 689 | 625 | 722 |
| „70” | 785 | 772 | 725 | 802 | „70” | 795 | 789 | 725 | 822 |
| „80” | 985 | 872 | 825 | 902 | „80” | 895 | 889 | 825 | 922 |
| „90” | 1085 | 972 | 925 | 1002 | „90” | 995 | 989 | 925 | 1022 |
| „100” | 1185 | 1072 | 1025 | 1102 | „100” | 1095 | 1089 | 1025 | 1122 |

| WYSOKOŚĆ | | | | | WYSOKOŚĆ | | | | |
|----------|------|------|------|------|----------|------|------|------|------|
| | Hd | Hs | Ho | Hc | | Hd | Hs | Ho | Hc |
| | 2073 | 2040 | 2080 | 2088 | | 2090 | 2040 | 2082 | 2098 |

So, Ho – szerokość/wysokość otworu montażowego
Sd, Hd – szerokość/wysokość drzwi po zewnętrznej stronie ościeżnicy
Ss, Hs – szerokość/wysokość skrzydła
Sc, Hc – szerokość/wysokość całkowita ościeżnicy

WYPOSAŻENIE

| STANDARDOWE | DODATKOWE (za dopłatą) |
|--|---|
| zamek wpuszczany z czołem z blachy ze stali nierdzewnej | uszczelka opadająca str. 143 |
| zawiasy czopowe ze stali nierdzewnej – 2 szt. | wzmocnienie pod samozamykacz 50/61,50 |
| Ościeżnica metalowa wykonana z blachy ocynkowanej grubości 1,2 mm w kolorze białym (RAL 9016), szarym (RAL 7047), niebieskim (RAL 5010). Pozostałe kolory wg palety RAL dostępne za dopłatą – po konsultacji z Działem Handlowym (oprócz metalicznych i perłowych) | zawiasy do ościeżnicy metalowej (1 szt.) 195/239,85 |
| | kratka ze stali nierdzewnej str. 142 |
| | klamka Higro oraz rozeta dolna Higro wykonana ze stali nierdzewnej str. 147 |
| | panele ze stali nierdzewnej naklejane na dole skrzydła lub na wysokości klamki str. 142 |



GAMMA

od **4788/5889,24**
 cena skrzydła **netto/brutto** (PLN, VAT 23%)

Katalog rozwiązań inwestycyjnych
 dostępny na stronie internetowej
www.pol-skone.eu
 w zakładce **katalogi**



Drzwi w systemie przylgowym. Konstrukcję skrzydła stanowi ramiak z drewna iglastego, obłożony obustronnie płytą HDF o grubości 5 mm z wkładem ołowianym o grubości 1 mm (łącznie grubość wkładu ołowianego 2 mm dla skrzydła). Wypełnienie stanowi płyta wiórowa. Drzwi przeznaczone do stosowania w budynkach użyteczności publicznej (szpitale, przychodnie i gabinety lekarskie) oraz przemysłowych i magazynowych – jako drzwi wewnętrzne wejściowe, stanowiące zamknięcia otworów w ścianach wewnętrznych między korytarzem a pomieszczeniami, w których emitowane jest promieniowanie rentgenowskie.

klasa mechaniczna: 3 klasa wymagań wytrzymałości mechanicznej tj. ciężkie warunki eksploatacji
izolacyjność akustyczna: klasa 37 dB
 aprobatę techniczną nr **AT-15-9462/2015**

drzwi GAMMA, ościeżnica stała metalowa



drzwi GAMMA, ościeżnica regulowana drewniana





| | MALOWANE biały 001* | BLACK | ECO TOP | HIGH TOP LAMISTONE SILKSTONE |
|--------------------------|------------------------|----------------|----------------|------------------------------------|
| SKRZYDŁO | | | | |
| jednoskrzydłowe | 5190/6383,70 | 5590/6875,70 | 4788/5889,24 | 4845/5959,35 |
| dwuskrzydłowe | 10829/13319,67 | 11229/13811,67 | 10028/12334,44 | 10142/12474,66 |
| OŚCIEŻNICA STAŁA GAMMA** | | | | |
| jednoskrzydłowe | 746/917,58 | | 625/768,75 | 643/790,89 |
| dwuskrzydłowe | 1119/1376,37 | | 938/1153,74 | 964/1185,72 |

| SKRZYDŁO | LAMINOWANE CPL 0,5 mm | LAMINOWANE CPL 0,7 mm | FORNIROWANE | | |
|--------------------------|--------------------------|--------------------------|----------------|----------------|----------------|
| | | | GRUPA A | GRUPA B | GRUPA C |
| jednoskrzydłowe | 4911/6040,53 | 4920/6051,60 | 5656/6956,88 | 5752/7074,96 | 6039/7427,97 |
| dwuskrzydłowe | 10277/12640,71 | 10299/12667,77 | 11777/14485,71 | 11929/14672,67 | 12525/15405,75 |
| OŚCIEŻNICA STAŁA GAMMA** | | | | | |
| jednoskrzydłowe | - | - | 756/929,88 | 790/971,70 | 830/1020,90 |
| dwuskrzydłowe | - | - | 1135/1396,05 | 1185/1457,55 | 1245/1531,35 |

WERSJA pełne

**pozostałe ościeżnice do modelu GAMMA dostępne w cenniku drzwi technicznych

KOLORYSTYKA



*ekologiczne farby akrylowe, kolory palet RAL i NCS (oprócz metalicznych) - dopłata wg grup kolorystycznych (str. 9)

OŚCIEŻNICE



OŚCIEŻNICE DREWNIANE

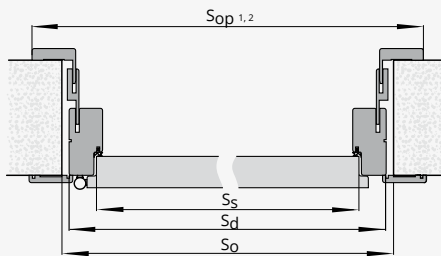
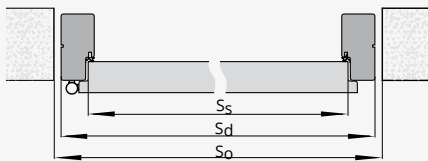

SZEROKOŚĆ

| typ | So | Sd | Ss | Sop1 | Sop2 |
|-------|------|------|------|------|------|
| „60” | 725 | 695 | 618 | 788 | 798 |
| „70” | 825 | 795 | 718 | 888 | 898 |
| „80” | 925 | 895 | 818 | 988 | 998 |
| „90” | 1025 | 995 | 918 | 1088 | 1098 |
| „100” | 1125 | 1095 | 1018 | 1188 | 1198 |
| „110” | 1225 | 1195 | 1118 | 1288 | 1298 |

WYSOKOŚĆ

| Hd | Hs | Ho | Hop1 | Hop2 |
|------|------|------|------|------|
| 2067 | 2020 | 2080 | 2114 | 2119 |

OŚCIEŻNICE METALOWE

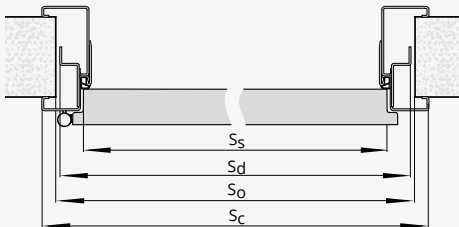
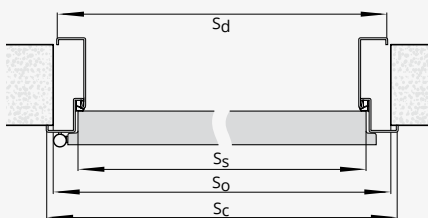

SZEROKOŚĆ

| typ | So | Sd | Ss | Sc |
|-------|------|------|------|------|
| „60” | 681 | 671 | 618 | 697 |
| „70” | 781 | 771 | 718 | 797 |
| „80” | 881 | 871 | 818 | 897 |
| „90” | 981 | 971 | 918 | 997 |
| „100” | 1081 | 1071 | 1018 | 1097 |
| „110” | 1181 | 1171 | 1118 | 1197 |

WYSOKOŚĆ

| Hd | Hs | Ho | Hc |
|------|------|------|------|
| 2055 | 2020 | 2060 | 2068 |

SZEROKOŚĆ

| typ | So | Sd | Ss | Sc |
|-------|------|------|------|------|
| „60” | 690 | 684 | 618 | 717 |
| „70” | 790 | 784 | 718 | 817 |
| „80” | 890 | 884 | 818 | 917 |
| „90” | 990 | 984 | 918 | 1017 |
| „100” | 1090 | 1084 | 1018 | 1117 |
| „110” | 1190 | 1184 | 1118 | 1217 |

WYSOKOŚĆ

| Hd | Hs | Ho | Hc |
|------|------|------|------|
| 2062 | 2020 | 2065 | 2078 |

So, Ho - szerokość/wysokość otworu montażowego
 Sd, Hd - szerokość/wysokość drzwi po zewnętrznej stronie ościeżnicy
 Ss, Hs - szerokość/wysokość skrzydła
 Sc, Hc - szerokość/wysokość całkowita ościeżnicy
 Sop1, Hop1 - szerokość/wysokość po zewnętrznej stronie opaski bez panela poszerzającego
 Sop2, Hop2 - szerokość/wysokość po zewnętrznej stronie opaski z panelem poszerzającym

WYPOSAŻENIE

STANDARDOWE

zamek wpuszczany jednopunktowy
 zawiasy czopowe regulowane w 3 płaszczyznach (szerokość max. „100”) - 4 szt.
 zawiasy obiektywne, kątowe (szerokość „110”) - 3 szt.
 uszczelka opadająca

DODATKOWE (za dopłatą)

panele ze stali nierdzewnej naklejane na dole skrzydła lub na wysokości klamki
 samozamykacz
 elektrozapęch
 dźwignia antypaniczna
 zwora elektromagnetyczna

rozmiar „110”

po konsultacji z Działem Handlowym



Szczegółowe informacje dot. produktu



ościeżnica **KRYTA** **HARMONY**



PARAMETRY

Klasa mechaniczna: 2 klasa wymagań wytrzymałości mechanicznej tj. średnie warunki eksploatacji.

KONSTRUKCJA SKRZYDŁA

Skrzydło w systemie bezprzylgowym (otwierane na zewnątrz) lub z wrębem (otwierane do wewnątrz). Konstrukcję skrzydła stanowi ramiak z drewna iglastego obłożony obustronnie płytami HDF. Wypełnienie skrzydła stanowi karton komórkowy typu „plaster miodu”, płyta wiórowa otworowa lub pełna. Nominalna grubość skrzydła wynosi 40 mm.

Konstrukcja skrzydła pozwala na zlicowanie się z powierzchnią ościeżnicy.

WYKOŃCZENIE SKRZYDŁA

Powierzchnia gładka malowana lub w podkładzie do samodzielnego pomalowania.

OŚCIEŻNICA KOLORYSTYKA

Ościeżnica kryta do skrzydeł otwieranych do wewnątrz lub na zewnątrz aluminium anodowana, aluminium surowa do samodzielnego pomalowania w kolorze ściany lub malowana w kolorze białym (RAL 9003)

AKCESORIA

Wyposażenie standardowe: zawias kryty (regulowany w 3 płaszczyznach) – ilość zawiasów wg tabeli zamek magnetyczny na wkładkę patentową, klucz lub WC

Wyposażenie dodatkowe (za dopłatą):

uszczelka opadająca + 180/221,40

przygotowanie pod dodatkowy zawias (dopłata do skrzydła) + 30/36,90
możliwość zamówienia ościeżnicy z elektrozaczepem rewersyjnym lub awersyjnym – kontakt z Działem Handlowym
inne wymiary drzwi – kontakt z Działem Handlowym

CENA OŚCIEŻNICY HARMONY

| wymiary skrzydła i ilość zawiasów | do samodzielnego pomalowania (aluminium surowe) | aluminium anodowane | MALOWANA biały RAL 9003 zawiasy białe |
|---|---|---------------------|--|
| „60”-„80” x 2040/2050 mm (2 zawiasy kryte) | 765/940,95 | 925/1137,75 | 934/1148,82 |
| „90”-„100” x 2040/2050 mm (3 zawiasy kryte) | 856/1052,88 | 1070/1316,10 | 1080/1328,40 |
| „60”-„100” x 2140/2150 mm (3 zawiasy kryte) | 984/1210,32 | 1235/1519,05 | 1245/1531,35 |
| „60”-„100” x 2240/2250 mm (3 zawiasy kryte) | 1110/1365,30 | 1398/1719,54 | 1410/1734,30 |
| „60”-„100” x 2340/2350 mm (4 zawiasy kryte) | 1238/1522,74 | 1562/1921,26 | 1722/2118,06 |
| „60”-„100” x 2440/2450 mm (4 zawiasy kryte) | 1511/1858,53 | 1871/2301,33 | 1890/2324,70 |

SKRZYDŁO DO OŚCIEŻNICY HARMONY

| wymiary skrzydła | MALOWANE biały RAL 9003 | skrzydło surowe w podkładzie do samodzielnego pomalowania |
|--------------------------|--------------------------------|---|
| „60”-„90” x 2040/2050 mm | 395/485,85 | 280/344,40 |
| „100” x 2040/2050 mm | 435/535,05 | 308/378,84 |
| „60”-„90” x 2140/2150 mm | 435/535,05 | 308/378,84 |
| „100” x 2140/2150 mm | 475/584,25 | 336/413,28 |
| „60”-„90” x 2240/2250 mm | 475/584,25 | 336/413,28 |
| „100” x 2240/2250 mm | 515/633,45 | 364/447,72 |
| „60”-„90” x 2340/2350 mm | 515/633,45 | 364/447,72 |
| „100” x 2340/2350 mm | 555/682,65 | 392/482,16 |
| „60”-„90” x 2440/2450 mm | 555/682,65 | 392/482,16 |

SZEROKOŚĆ

WYSOKOŚĆ

| wymiar drzwi | S _d | S _o | H _d | H _o |
|--------------|----------------|----------------|-----------------|-----------------|
| „60” | 695 | 705 | 2092* 2082** | 2100* 2090** |
| „70” | 795 | 805 | | |
| „80” | 895 | 905 | | |
| „90” | 995 | 1005 | | |
| „100” | 1095 | 1105 | | |

S_d – szerokość drzwi po zewnętrznej stronie ościeżnicy

H_d – wysokość drzwi po zewnętrznej stronie ościeżnicy

S_o – szerokość otworu montażowego

H_o – wysokość otworu montażowego

* drzwi otwierane do wewnątrz ** drzwi otwierane na zewnątrz

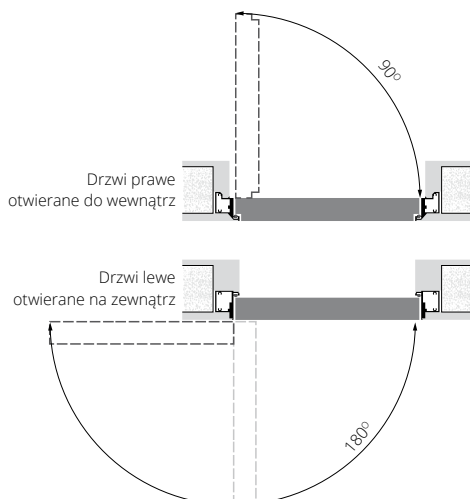



Szczegółowe
informacje
dot. produktu



ościeżnica **KRYTA** HARMONY PLUS



PARAMETRY

Klasa mechaniczna: 2 klasa wymagań wytrzymałości mechanicznej tj. średnie warunki eksploatacji.

KONSTRUKCJA SKRZYDŁA I NADSTAWKI

Skrzydło w systemie bezprzylgowym (otwierane na zewnątrz) lub z wrębem (otwierane do wewnątrz). Konstrukcję skrzydła stanowi ramiak z drewna iglastego obłożony obustronnie płytami HDF. Wypełnienie skrzydła stanowi karton komórkowy typu „plaster miodu”, płyta wiórowa otworowa lub pełna. Nominalna grubość skrzydła wynosi 40 mm.

Konstrukcja skrzydła pozwala na zlicowanie się z powierzchnią ościeżnicy.

Nadstawka do skrzydła.

Konstrukcję nadstawki stanowi ramiak z drewna iglastego obłożony obustronnie płytami HDF. Wypełnienie skrzydła stanowi karton komórkowy typu „plaster miodu”.

Nominalna grubość nadstawki do skrzydła wynosi 40 mm.

WYKOŃCZENIE SKRZYDŁA I NADSTAWKI

Powierzchnia gładka malowana lub w podkładzie do samodzielnego pomalowania.

OŚCIEŻNICA KOLORYSTYKA

Ościeżnica kryta do skrzydeł otwieranych do wewnątrz lub na zewnątrz aluminium anodowane lub aluminium surowe do samodzielnego pomalowania w kolorze ściany.

AKCESORIA

Wyposażenie standardowe:

zawias kryty (regulowany w 3 płaszczyznach)

zamek magnetyczny na wkładkę patentową, klucz lub WC

Wyposażenie dodatkowe (za dopłatą):

uszczelka opadająca + 180/221,40

przygotowanie pod dodatkowy zawias (dopłata do skrzydła) + 30/36,90

inne wymiary drzwi – kontakt z Działem Handlowym

CENA OŚCIEŻNICY HARMONY PLUS

| wymiary skrzydła i ilość zawiasów | do samodzielnego pomalowania (aluminium surowe) | aluminium anodowane |
|---|---|----------------------|
| „60”-„80” x 2040/2050 mm (2 zawiasy kryte) | 1272 /1564,56 | 1656 /2036,88 |
| „90”-„100” x 2040/2050 mm (3 zawiasy kryte) | 1342 /1650,66 | 1724 /2120,52 |
| „60”-„100” x 2140/2150 mm (3 zawiasy kryte) | 1342 /1650,66 | 1724 /2120,52 |
| „60”-„100” x 2240/2250 mm (3 zawiasy kryte) | 1342 /1650,66 | 1724 /2120,52 |

SKRZYDŁO DO OŚCIEŻNICY HARMONY PLUS

| wymiary skrzydła | MALOWANE biały RAL 9003 | skrzydło surowe w podkładzie do samodzielnego pomalowania |
|----------------------------|-------------------------|---|
| „60” - „90” x 2040/2050 mm | 395 /485,85 | 280 /344,40 |
| „100” x 2040/2050 mm | 435 /535,05 | 308 /378,84 |
| „60” - „90” x 2140/2150 mm | 435 /535,05 | 308 /378,84 |
| „100” x 2140/2150 mm | 475 /584,25 | 336 /413,28 |
| „60” - „90” x 2240/2250 mm | 475 /584,25 | 336 /413,28 |
| „100” x 2240/2250 mm | 515 /633,45 | 364 /447,72 |

CENA NADSTAWKI DO SKRZYDŁA HARMONY PLUS

| MALOWANE biały RAL 9003 | surowa w podkładzie do samodzielnego pomalowania |
|-------------------------|--|
| 140 /172,20 | 105 /129,15 |

wysokość nadstawki:

415 mm, 315 mm, 215 mm drzwi otwierane na zewnątrz

405 mm, 305 mm, 205 mm drzwi otwierane do wewnątrz

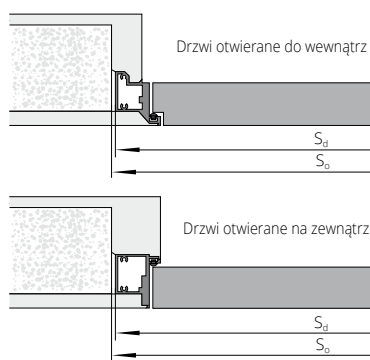

| SZEROKOŚĆ | WYSOKOŚĆ | | | | | | | | |
|-----------|--------------|----------------|----------------|----------------|----------------|------------------|-------------------|------------------|-------------------|
| | wymiar drzwi | S _d | S _o | H _d | H _o | H _s * | H _s ** | H _n * | H _n ** |
| „60” | 695 | 705 | 2500 | 2507 | | | | 405 | 415 |
| „70” | 795 | 805 | 2400 | 2407 | 2050 | 2040 | | 305 | 315 |
| „80” | 895 | 905 | 2300 | 2307 | | | | 205 | 215 |
| „90” | 995 | 1005 | | | 2150 | 2140 | | 305 | 315 |
| „100” | 1095 | 1105 | | | 2250 | 2240 | | 205 | 215 |

S_d – szerokość drzwi po zewnętrznej stronie ościeżnicy
S_o – szerokość otworu montażowego

H_s – wysokość skrzydła
H_d – wysokość drzwi po zewnętrznej stronie ościeżnicy
H_o – wysokość otworu montażowego
H_n – wysokość nadstawki

* drzwi otwierane do wewnątrz

** drzwi otwierane na zewnątrz



ościeżnica **STAŁA** MDF

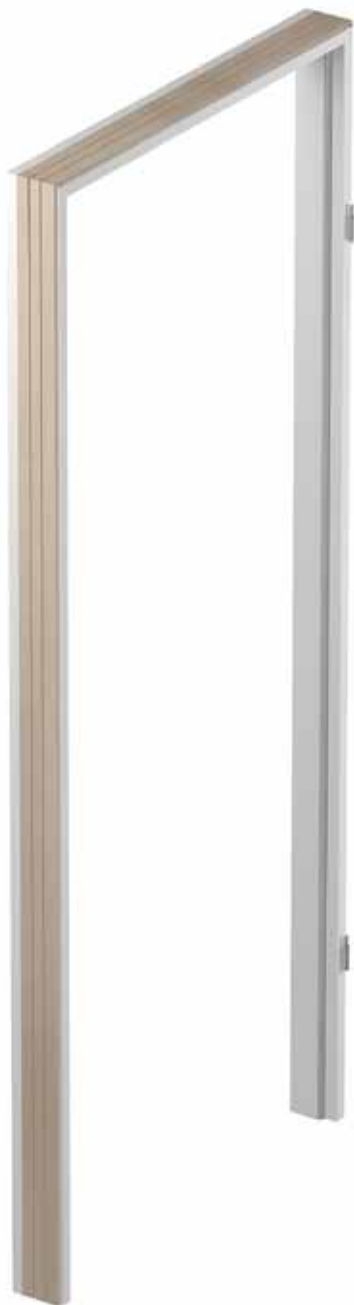

| | |
|---------|---------------|
| ECO TOP | HIGH TOP |
| UNI MAT | LAMISTONE CPL |
| | SILKSTONE |

| | | |
|-----------------------|--------------------|--------------------|
| drzwi jednoskrzydłowe | 136 /167,28 | 163 /200,49 |
|-----------------------|--------------------|--------------------|

| DOPLATY | | |
|---------------------------------------|-------------|------------------|
| drzwi dwuskrzydłowe | | +50% |
| ościeżnice niższe o 50 mm lub 100 mm | bez dopłaty | |
| ościeżnice wyższe o 50 mm lub 100 mm | | +10% |
| ościeżnice wyższe o 150 mm lub 200 mm | | +20% |
| „100” | | 30 /36,90 |
| „110” | | 60 /73,80 |

CENA (zł)
netto/brutto
(VAT 23%)

OPCJA listwy maskujące LD6 (za dopłatą)

UWAGA! Ościeżnice z MDF nie występują w wersji malowanej

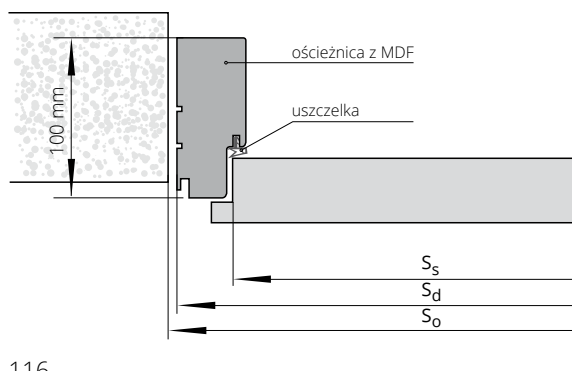

| SZEROKOŚĆ | | | | | | |
|-----------------------|------|-----|---------------------|---------------------|------|------|
| drzwi jednoskrzydłowe | | | drzwi dwuskrzydłowe | | | |
| typ | So | Sd | Ss | typ | So | Sd |
| „60” | 709 | 689 | 618 | „60”+„60” | 1343 | 1323 |
| „70” | 809 | 789 | 718 | „60”+„70” | 1443 | 1423 |
| „80” | 909 | 889 | 818 | „60”+„80” „70”+„70” | 1543 | 1523 |
| „90” | 1009 | 989 | 918 | „60”+„90” „70”+„80” | 1643 | 1623 |
| | | | | „70”+„90” „80”+„80” | 1743 | 1723 |
| | | | | „80”+„90” | 1843 | 1823 |
| | | | | „90”+„90” | 1943 | 1923 |

| WYSOKOŚĆ | | | |
|----------|------|------|------|
| | Ho | Hd | Hs |
| | 2074 | 2064 | 2020 |

Ss – szerokość skrzydła
Sd – szerokość drzwi po zewnętrznej stronie ościeżnicy
So – szerokość otworu montażowego

Hs – wysokość skrzydła
Hd – wysokość drzwi po zewnętrznej stronie ościeżnicy
Ho – wysokość otworu montażowego

ościeżnica STAŁA POL-SKONE



| | UNI MAT | do laminowanych | MALOWANE biały 001* | FORNIROWANE | | |
|-----------------------|------------|----------------------------|---------------------|-------------|------------|------------|
| | | HIGH TOP | | GRUPA A | GRUPA B | GRUPA C |
| | | LAMISTONE CPL SILKSTONE | | | | |
| drzwi jednoskrzydłowe | 209/257,07 | 261/321,03 | 336/413,28 | 333/409,59 | 393/483,39 | 413/507,99 |
| drzwi dwuskrzydłowe | 359/441,57 | 403/495,69 | 573/704,79 | 468/575,64 | 554/681,42 | 506/622,38 |

DOPLATY

| | | |
|---|-------------|--|
| ościeżnice niższe o 50 mm lub 100 mm | bez dopłaty | CENA (zł) netto/brutto (VAT 23%) |
| ościeżnice wyższe o 50 mm lub 100 mm | +10% | |
| ościeżnice wyższe o 150 mm lub 200 mm | +20% | |
| „100” | 30/36,90 | |
| „110” | 60/73,80 | |
| elektrozaczep awersyjny JiS typ 1710-12AC** | 174/214,02 | |
| elektrozaczep rewersyjny Hartte XS** | 132/162,36 | |

| TABELA DOPLAT do ościeżnic RAL, NCS wg grup kolorystycznych | GRUPA 1 | GRUPA 2 | GRUPA 3 | GRUPA 4 | GRUPA V |
|---|---------|---------|---------|---------|---------|
| | +20% | +30% | +40% | +60% | +75% |

OPCJA

listwy maskujące LD6 (za dopłatą)

*ekologiczne farby akrylowe, kolory palet RAL i NCS (oprócz metalicznych) - dopłata wg grup kolorystycznych (str. 9)
** do skrzydeł wyposażonych w zamek LOB Z755B - dopłata +50/61,50

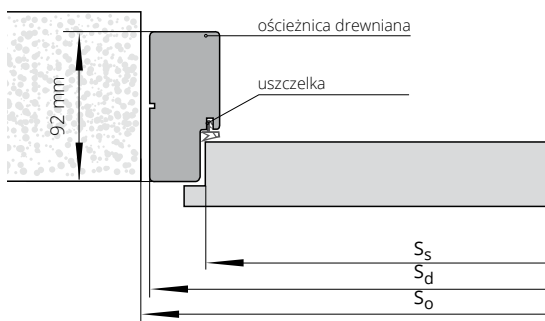

SZEROKOŚĆ

| drzwi jednoskrzydłowe | | | drzwi dwuskrzydłowe | | |
|-----------------------|------|-----|---------------------|------|------|
| typ | So | Sd | typ | So | Sd |
| „60” | 709 | 689 | „60”+„60” | 1343 | 1323 |
| „70” | 809 | 789 | „60”+„70” | 1443 | 1423 |
| „80” | 909 | 889 | „60”+„80” „70”+„70” | 1543 | 1523 |
| „90” | 1009 | 989 | „60”+„90” „70”+„80” | 1643 | 1623 |
| | | | „70”+„90” „80”+„80” | 1743 | 1723 |
| | | | „80”+„90” | 1843 | 1823 |
| | | | „90”+„90” | 1943 | 1923 |

WYSOKOŚĆ

| | Ho | Hd | Hs |
|--|------|------|------|
| | 2074 | 2064 | 2020 |

Ss - szerokość skrzydła
Sd - szerokość drzwi po zewnętrznej stronie ościeżnicy
So - szerokość otworu montażowego
Hs - wysokość skrzydła
Hd - wysokość drzwi po zewnętrznej stronie ościeżnicy
Ho - wysokość otworu montażowego

Uwaga: Drzwi jednoskrzydłowe, dwuskrzydłowe GRAF nie występują w szerokości „90”



ościeżnica REGULOWANA SYSTEM DIN



drzwi
jednoskrzydłowe

| | | ECO TOP | HIGH TOP | MALOWANE biały 001* | FORNIROWANE | | | BLACK |
|------|---------|------------|---|------------------------|-------------|------------|-------------|-------------|
| | | UNI MAT | LAMISTONE CPL SILKSTONE do laminowanych | | GRUPA A | GRUPA B | GRUPA C | |
| ZP1A | 75-85 | 235/289,05 | 280/344,40 | 469/576,87 | 492/605,16 | 566/696,18 | 596/733,08 | 639/785,97 |
| ZP1B | 85-95 | 235/289,05 | 280/344,40 | 469/576,87 | 492/605,16 | 566/696,18 | 596/733,08 | 639/785,97 |
| ZP2 | 95-120 | 241/296,43 | 291/357,93 | 487/599,01 | 506/622,38 | 585/719,55 | 613/753,99 | 663/815,49 |
| ZP3 | 120-140 | 249/306,27 | 299/367,77 | 505/621,15 | 522/642,06 | 601/739,23 | 631/776,13 | 689/847,47 |
| ZP4 | 140-160 | 256/314,88 | 307/377,61 | 517/635,91 | 538/661,74 | 621/763,83 | 651/800,73 | 705/867,15 |
| ZP5 | 160-180 | 264/324,72 | 316/388,68 | 543/667,89 | 553/680,19 | 637/783,51 | 670/824,10 | 740/910,20 |
| ZP6 | 180-200 | 273/335,79 | 328/403,44 | 559/687,57 | 574/706,02 | 662/814,26 | 695/854,85 | 762/937,26 |
| ZP7 | 200-220 | 283/348,09 | 340/418,20 | 579/712,17 | 597/734,31 | 684/841,32 | 718/883,14 | 789/970,47 |
| ZP8 | 220-240 | 294/361,62 | 351/431,73 | 602/740,46 | 614/755,22 | 710/873,30 | 745/916,35 | 820/1008,60 |
| ZP9 | 240-260 | 303/372,69 | 363/446,49 | 624/767,52 | 636/782,28 | 733/901,59 | 770/947,10 | 850/1045,50 |
| ZP10 | 260-280 | 313/384,99 | 374/460,02 | 652/801,96 | 655/805,65 | 755/928,65 | 794/976,62 | 885/1088,55 |
| ZP11 | 280-300 | 327/402,21 | 391/480,93 | 685/842,55 | 686/843,78 | 794/976,62 | 834/1025,82 | 933/1147,59 |

DOPLĄTY

| | | |
|---|-------------|--|
| drzwi dwuskrzydłowe | +50% | CENA (zł) netto/brutto (VAT 23%) |
| ościeżnice niższe o 50 mm lub 100 mm | bez dopłaty | |
| ościeżnice wyższe o 50 mm lub 100 mm | +10% | |
| ościeżnice wyższe o 150 mm lub 200 mm | +20% | |
| „100” | 30/36,90 | |
| „110” | 60/73,80 | |
| opaski łączone pod kątem 90° (dot. opaski wersja B) | 30/36,90 | |
| opaski o szerokości 80 mm | bez dopłaty | |
| elektrozaczep awersyjny JIS typ 1710-12AC** | 204/250,92 | |
| elektrozaczep rewersyjny Hartte XS** | 162/199,26 | |
| wzmocnienie pod samozamykacz ramieniowy/szynowy*** | 45/55,35 | |
| wymiana zawiasu typ B na typ K | 15/18,45 | |
| zawias trójdzielnny typ T | 17/20,91 | |
| korona | str. 137 | |

| TABELA DOPLĄT do ościeżnic RAL, NCS wg grup kolorystycznych | GRUPA 1 | GRUPA 2 | GRUPA 3 | GRUPA 4 | GRUPA V |
|---|---------|---------|---------|---------|---------|
| | +20% | +30% | +40% | +60% | +75% |

SZEROKOŚĆ

| drzwi jednoskrzydłowe | | | | | | drzwi dwuskrzydłowe | | | | |
|-----------------------|----------------|----------------|----------------|------------------|------------------|---------------------|----------------|----------------|------------------|------------------|
| typ | S _o | S _d | S _s | S _{opA} | S _{opB} | typ | S _o | S _d | S _{opA} | S _{opB} |
| „60” | 676 | 646 | 618 | 746 | 786 | „60”+„60” | 1310 | 1280 | 1380 | 1420 |
| „70” | 776 | 746 | 718 | 846 | 886 | „60”+„70” | 1410 | 1380 | 1480 | 1520 |
| „80” | 876 | 846 | 818 | 946 | 986 | „60”+„80” „70”+„70” | 1510 | 1480 | 1580 | 1620 |
| „90” | 976 | 946 | 918 | 1046 | 1086 | „60”+„90” „70”+„80” | 1610 | 1580 | 1680 | 1720 |
| | | | | | | „70”+„90” „80”+„80” | 1710 | 1680 | 1780 | 1820 |
| | | | | | | „80”+„90” | 1810 | 1780 | 1880 | 1920 |
| | | | | | | „90”+„90” | 1910 | 1880 | 1980 | 2020 |

WYSOKOŚĆ

| | H _o | H _d | H _s | H _{opA} | H _{opB} |
|--|----------------|----------------|----------------|------------------|------------------|
| | 2053 | 2043 | 2020 | 2093 | 2113 |

S_s – szerokość skrzydła
S_d – szerokość drzwi po zewnętrznej stronie ościeżnicy
S_o – szerokość otworu montażowego
S_{op} – szerokość po zewnętrznej stronie opaski
H_s – wysokość skrzydła
H_d – wysokość drzwi po zewnętrznej stronie ościeżnicy
H_o – wysokość otworu montażowego
H_{op} – wysokość po zewnętrznej stronie opaski

Uwaga: Drzwi jednoskrzydłowe, dwuskrzydłowe GRAF nie występują w szerokości „90”

Istnieje możliwość wykonania ościeżnic o większych zakresach niż maksymalne podane w powyższej tabeli (po konsultacji z działem Handlowym).

*ekologiczne farby akrylowe, kolory palet RAL i NCS (oprócz metalicznych) - dopłata wg grup kolorystycznych (str. 9).

** do skrzydeł wyposażonych w zamek LOB Z755B - dopłata +50/61,50, wymiar szerokości otworu montażowego powiększony o 25 mm

***UWAGA! Zalecany wymiar wysokości otworu montażowego powiększony o 16 mm.

Wersja A: 60 mm (nie dot. malowanych)

Wersja B: 80 mm

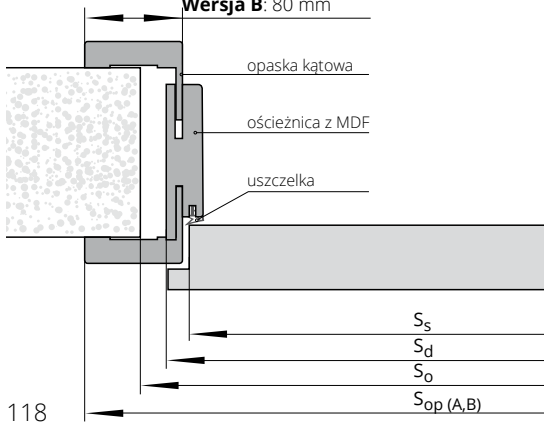

ościeżnica REGULOWANA SYSTEM POL-SKONE



| drzwi jednoskrzydłowe | symbol | zakres w mm | HIGH TOP | FORNIROWANE | | |
|-----------------------|--------|-------------|-----------------|-------------|--------------|--------------|
| | | | LAMISTONE CPL | GRUPA A | GRUPA B | GRUPA C |
| | | | SILKSTONE | | | |
| | | | do laminowanych | | | |
| | ZZ1 | 62-79 | 443/544,89 | 638/784,74 | 733/901,59 | 769/945,87 |
| | ZZ2 | 79-99 | 443/544,89 | 638/784,74 | 733/901,59 | 769/945,87 |
| | ZZ3 | 99-123 | 476/585,48 | 686/843,78 | 791/972,93 | 832/1023,36 |
| | ZZ4 | 123-143 | 476/585,48 | 686/843,78 | 791/972,93 | 832/1023,36 |
| | ZZ5 | 143-189 | 521/640,83 | 752/924,96 | 867/1066,41 | 910/1119,30 |
| | ZZ6 | 189-209 | 521/640,83 | 752/924,96 | 867/1066,41 | 910/1119,30 |
| | ZZ7 | 209-255 | 569/699,87 | 822/1011,06 | 943/1159,89 | 990/1217,70 |
| | ZZ8 | 255-275 | 569/699,87 | 822/1011,06 | 943/1159,89 | 990/1217,70 |
| | ZZ9 | 275-321 | 612/752,76 | 879/1081,17 | 1016/1249,68 | 1066/1311,18 |
| | ZZ10 | 321-341 | 612/752,76 | 879/1081,17 | 1016/1249,68 | 1066/1311,18 |
| | ZZ11 | 341-391 | 676/831,48 | 974/1198,02 | 1116/1372,68 | 1173/1442,79 |

DOPLATY

| | |
|---|-------------|
| ościeżnice niższe o 50 mm lub 100 mm | bez dopłaty |
| ościeżnice wyższe o 50 mm lub 100 mm | +10% |
| ościeżnice wyższe o 150 mm lub 200 mm | +20% |
| drzwi dwuskrzydłowe | +50% |
| „100” | 30/36,90 |
| „110” | 60/73,80 |
| elektrozaczep awersyjny JiS typ 1710-12AC** | 174/214,02 |
| elektrozaczep rewersyjny Hartte XS** | 132/162,36 |
| korona | str. 137 |

CENA (zł)
netto/brutto
(VAT 23%)

Istnieje możliwość wykonania ościeżnic o większych zakresach niż maksymalne podane w powyższej tabeli (po konsultacji z Działem Handlowym).

*ekologiczne farby akrylowe, kolory palet RAL i NCS (oprócz metalicznych) - dopłata wg grup kolorystycznych (str. 9)

** do skrzydeł wyposażonych w zamek LOB Z755B - dopłata + 50/61,50, fabrycznie wykonane frezowanie w opaskach pod elektrozaczep.

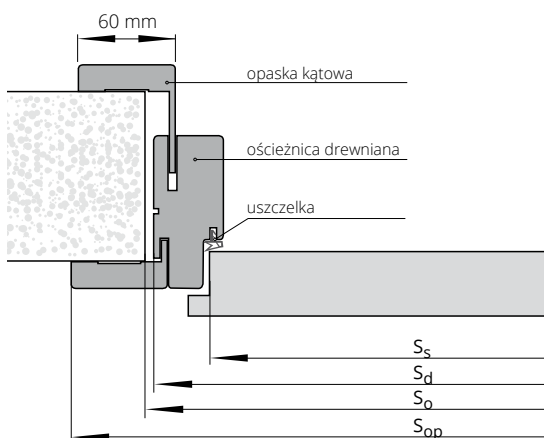

SZEROKOŚĆ

| drzwi jednoskrzydłowe | | | | | drzwi dwuskrzydłowe | | | |
|-----------------------|----------------|----------------|----------------|-----------------|---------------------|----------------|----------------|-----------------|
| typ | S _o | S _d | S _s | S _{op} | typ | S _o | S _d | S _{op} |
| „60” | 715 | 695 | 618 | 798 | „60”+„60” | 1350 | 1330 | 1433 |
| „70” | 815 | 795 | 718 | 898 | „60”+„70” | 1450 | 1430 | 1533 |
| „80” | 915 | 895 | 818 | 998 | „60”+„80”+„70”+„70” | 1550 | 1530 | 1633 |
| „90” | 1015 | 995 | 918 | 1098 | „60”+„90”+„70”+„80” | 1650 | 1630 | 1733 |
| | | | | | „70”+„90”+„80”+„80” | 1750 | 1730 | 1833 |
| | | | | | „80”+„90” | 1850 | 1830 | 1933 |
| | | | | | „90”+„90” | 1950 | 1930 | 2033 |

WYSOKOŚĆ

| | H _o | H _d | H _s | H _{op} |
|--|----------------|----------------|----------------|-----------------|
| | 2077 | 2067 | 2020 | 2118 |

S_s - szerokość skrzydła

S_d - szerokość drzwi po zewnętrznej stronie ościeżnicy

S_o - szerokość otworu montażowego

S_{op} - szerokość po zewnętrznej stronie opaski

H_s - wysokość skrzydła

H_d - wysokość drzwi po zewnętrznej stronie ościeżnicy

H_o - wysokość otworu montażowego

H_{op} - wysokość po zewnętrznej stronie opaski

Uwaga: Drzwi jednoskrzydłowe, dwuskrzydłowe GRAF nie występują w szerokości „90”



Zobacz
więcej
inspiracji



Aprobata nr AT-15-9775/2016

ościeżnica **STAŁA**

METALOWA DIAGONAL SYSTEM POL-SKONE



KOLORYSTYKA

Ościeżnica malowana farbą proszkową.
Kolory standard: biały (RAL 9016), biały (RAL 9003), szary (RAL 7047), beż (RAL 1001), brąz (RAL 8014), grafit (RAL 7024), czarny (RAL 9005). Pozostałe kolory wg palety RAL dostępne za dopłatą - po konsultacji z Działem Handlowym (oprócz metalicznych i perłowych).

| symbol | drzwi jednoskrzydłowe | | drzwi dwuskrzydłowe | |
|----------------------------|-----------------------|-------------------|---------------------|-------------------|
| | „60”÷„90” | „100” ÷ „120” | „120”÷„150” | „160”÷„200” |
| FD15 grubość blachy 1,5 mm | 358/440,34 | 390/479,70 | 466/573,18 | 620/762,60 |

DOPLĄTY

| | |
|---|-----------------|
| ościeżnica krótsza o 50 mm lub 100 mm | +10% |
| ościeżnica wyższa o 50 mm | +5% |
| ościeżnica wyższa o 100 mm | +10% |
| ościeżnica wyższa o 150 mm | +15% |
| ościeżnica wyższa o 200 mm | +20% |
| wzmocnienie pod samozamykacz nawierzchniowy | 25/30,75 |
| przystosowanie pod elektrozaczep | 80/98,40 |
| dodatkowy zawias typ M do ościeżnicy metalowej (szer. „60”-„80”) -1 szt. | 15/18,45 |
| zamiana zawiasu na typ T do ościeżnicy metalowej (szer. „60”-„80”) - 1 szt. | 17/20,91 |

CENA (zł)
netto/brutto
(VAT 23%)

Ościeżnica wykonana z najwyższej jakości blachy stalowej o grubości 1,5 mm

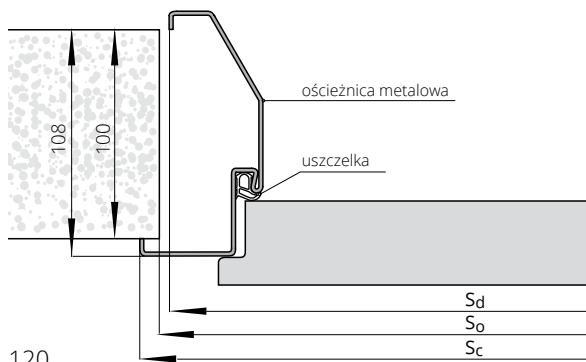

SZEROKOŚĆ

| typ | drzwi jednoskrzydłowe | | |
|-----------|-----------------------|----------------|----------------|
| | S _o | S _d | S _c |
| „60” | 700 | 691 | 717 |
| „70” | 800 | 791 | 817 |
| „80” | 900 | 891 | 917 |
| „90” | 1000 | 991 | 1017 |
| „90” plus | 1010 | 1001 | 1027 |
| „100” | 1100 | 1091 | 1117 |
| „110” | 1200 | 1191 | 1217 |

WYSOKOŚĆ

| | H _o | H _c | H _d |
|--|----------------|----------------|----------------|
| | 2069 | 2078 | 2065 |

S_o - szerokość otworu montażowego
S_c - szerokość całkowita ościeżnicy
S_d - szerokość po zewnętrznej stronie ościeżnicy

H_o - wysokość otworu montażowego
H_d - wysokość po zewnętrznej stronie ościeżnicy
H_c - wysokość całkowita ościeżnicy



Zobacz
więcej
inspiracji



Aprobata nr AT-15-9775/2016

ościeżnica REGULOWANA METALOWA DIAGONAL SYSTEM POL-SKONE



KOLORYSTYKA

Ościeżnica malowana farbą proszkową.
Kolory standard: biały (RAL 9016), biały (RAL 9003), szary (RAL 7047), beż (RAL 1001), brąz (RAL 8014), grafit (RAL 7024), czarny (RAL 9005). Pozostałe kolory wg palety RAL dostępne za dopłatą - po konsultacji z Działem Handlowym (oprócz metalicznych i perłowych).

| symbol | zakres w mm | drzwi jednoskrzydłowe | | drzwi dwuskrzydłowe | |
|--------|-------------|-----------------------|----------------------|----------------------|----------------------|
| | | „60”±„90” | „100” ÷ „120” | „120”÷„150” | „160”÷„200” |
| D01 | 125-155 | 618 /760,14 | 708 /870,84 | 834 /1025,82 | 990 /1217,70 |
| D02 | 155-185 | 654 /804,42 | 750 /922,50 | 882 /1084,86 | 1044 /1284,12 |
| D03 | 185-215 | 690 /848,70 | 792 /974,16 | 930 /1143,90 | 1104 /1357,92 |
| D04 | 215-245 | 726 /892,98 | 834 /1025,82 | 978 /1202,94 | 1164 /1431,72 |
| D05 | 245-275 | 762 /937,26 | 876 /1077,48 | 1026 /1261,98 | 1218 /1498,14 |
| D06 | 275-305 | 798 /981,54 | 918 /1129,14 | 1080 /1328,40 | 1278 /1571,94 |
| D07 | 305-335 | 834 /1025,82 | 960 /1180,80 | 1128 /1387,44 | 1332 /1638,36 |
| D08 | 335-365 | 870 /1070,10 | 1002 /1232,46 | 1176 /1446,48 | 1392 /1712,16 |

DOPLĄTY

| | |
|---|-----------------|
| ościeżnica krótsza do 100 mm | +10% |
| ościeżnica wyższa o 50 mm | +5% |
| ościeżnica wyższa o 100 mm | +10% |
| ościeżnica wyższa o 150 mm | +15% |
| ościeżnica wyższa o 200 mm | +20% |
| wzmocnienie pod samozamykacz nawierzchniowy | 25/30,75 |
| przystosowanie pod elektrozaczep | 80/98,40 |
| dotatkowy zawias typ M do ościeżnicy metalowej (szer. „60”-„80”) - 1 szt. | 15/18,45 |
| zamiana zawiasu na typ T do ościeżnicy metalowej (szer. „60”-„80”) - 1 szt. | 17/20,91 |

CENA (zł)
netto/brutto
(VAT 23%)

Ościeżnica wykonana z najwyższej jakości blachy stalowej o grubości 1,2 mm lub 1,5 mm

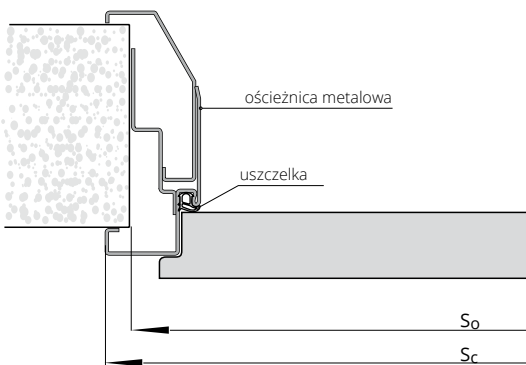

SZEROKOŚĆ

| typ | drzwi jednoskrzydłowe | |
|-----------|-----------------------|----------------|
| | S _o | S _c |
| „60” | 689 | 717 |
| „70” | 789 | 817 |
| „80” | 889 | 917 |
| „90” | 989 | 1017 |
| „90” plus | 999 | 1027 |
| „100” | 1089 | 1117 |
| „110” | 1189 | 1217 |

WYSOKOŚĆ

| | H _o | H _c |
|--|----------------|----------------|
| | 2065 | 2078 |

S_o - szerokość otworu montażowego
S_c - szerokość całkowita ościeżnicy

H_o - wysokość otworu montażowego
H_c - wysokość całkowita ościeżnicy



ościeżnica STAŁA METALOWA SYSTEM POL-SKONE



próg ze stali nierdzewnej



KOLORYSTYKA

Ościeżnica malowana farbą proszkową.
Kolory standard: biały (RAL 9016), biały (RAL 9003), szary (RAL 7047), beż (RAL 1001), brąz (RAL 8014), grafit (RAL 7024), czarny (RAL 9005).
Pozostałe kolory wg palety RAL dostępne za dopłatą – wg tabeli dopłat

| Typ ościeżnicy | drzwi jednoskrzydłowe | | drzwi dwuskrzydłowe | |
|----------------|-----------------------|---------------|---------------------|-------------|
| | „60”±„90” | „100” ÷ „110” | „120”±„150” | „160”±„200” |
| FD14 mała | 276/339,48 | 302/371,46 | 370/455,10 | 508/624,84 |
| FD12 duża | 322/396,06 | 352/432,96 | 419/515,37 | 557/685,11 |

DOPLATY

CENA (zł)
netto/brutto
(VAT 23%)

| | |
|--|------------|
| ościeżnica krótsza o 50 mm lub 100 mm | +10% |
| ościeżnica wyższa o 50 mm | +5% |
| ościeżnica wyższa o 100 mm | +10% |
| ościeżnica wyższa o 150 mm | +15% |
| ościeżnica wyższa o 200 mm | +20% |
| próg ze stali nierdzewnej do ościeżnicy FD 12 – 1 szt. | 145/178,35 |
| wzmocnienie pod samozamykacz nawierzchniowy | 25/30,75 |
| przystosowanie pod elektrozaczep | 80/98,40 |
| dotodkowy zawias typ M do ościeżnicy metalowej (szer. „60”-„80”) - 1 szt. | 15/18,45 |
| zamiana zawiasu na typ T do ościeżnicy metalowej (szer. „60”-„80”) - 1 szt. | 17/20,91 |

SZEROKOŚĆ FD14

| drzwi jednoskrzydłowe | | | | drzwi dwuskrzydłowe | | | |
|-----------------------|----------------|----------------|----------------|---------------------|----------------|----------------|----------------|
| typ | S _o | S _d | S _c | typ | S _o | S _d | S _c |
| „60” | 673 | 633 | 697 | „120” | 1307 | 1267 | 1331 |
| „70” | 773 | 733 | 797 | „130” | 1407 | 1367 | 1431 |
| „80” | 873 | 833 | 897 | „140” | 1507 | 1467 | 1531 |
| „90” | 973 | 933 | 997 | „150” | 1607 | 1567 | 1631 |
| „90”plus | 983 | 943 | 1007 | „160” | 1707 | 1667 | 1731 |
| „100” | 1073 | 1033 | 1097 | „170” | 1807 | 1767 | 1831 |
| „110” | 1173 | 1133 | 1197 | „180” | 1907 | 1867 | 1931 |
| | | | | „190” | 2007 | 1967 | 2031 |
| | | | | „200” | 2107 | 2067 | 2131 |

SZEROKOŚĆ FD12

| drzwi jednoskrzydłowe | | | | drzwi dwuskrzydłowe | | | |
|-----------------------|----------------|----------------|----------------|---------------------|----------------|----------------|----------------|
| typ | S _o | S _d | S _c | typ | S _o | S _d | S _c |
| „60” | 681 | 671 | 697 | „120” | 1315 | 1305 | 1331 |
| „70” | 781 | 771 | 797 | „130” | 1415 | 1405 | 1431 |
| „80” | 881 | 871 | 897 | „140” | 1515 | 1505 | 1531 |
| „90” | 981 | 971 | 997 | „150” | 1615 | 1605 | 1631 |
| „90”plus | 991 | 981 | 1007 | „160” | 1715 | 1705 | 1731 |
| „100” | 1081 | 1071 | 1097 | „170” | 1815 | 1805 | 1831 |
| „110” | 1181 | 1171 | 1197 | „180” | 1915 | 1905 | 1931 |
| | | | | „190” | 2015 | 2005 | 2031 |
| | | | | „200” | 2115 | 2105 | 2131 |

WYSOKOŚĆ

| H _d | H _o | H _c |
|----------------|----------------|----------------|
| 2036 | 2046 | 2068 |

WYSOKOŚĆ

| H _d | H _o | H _c |
|----------------|----------------|----------------|
| 2055 | 2060 | 2068 |

S_d – szerokość drzwi po zewnętrznej stronie ościeżnicy
S_o – szerokość otworu montażowego
S_c – szerokość całkowita ościeżnicy

H_d – wysokość drzwi po zewnętrznej stronie ościeżnicy
H_o – wysokość otworu montażowego
H_c – wysokość całkowita ościeżnicy

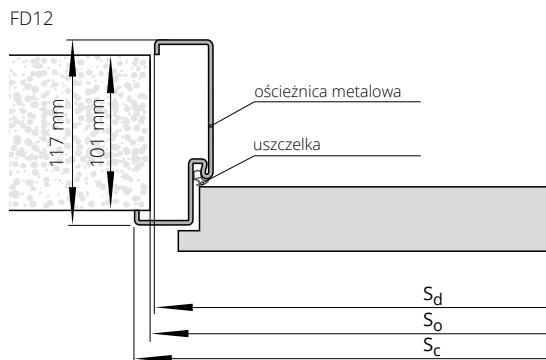
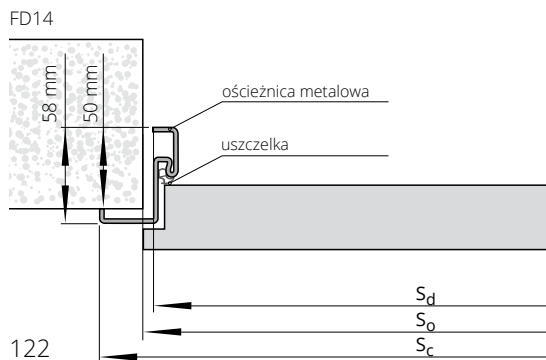



Zobacz
więcej
inspiracji



Aprobata nr AT-15-9775/2016

ościeżnica REGULOWANA METALOWA SYSTEM POL-SKONE



KOLORYSTYKA

Ościeżnica malowana farbą proszkową.
Kolory standard: biały (RAL 9016), biały (RAL 9003), szary (RAL 7047), beż (RAL 1001), brąz (RAL 8014), grafit (RAL 7024), czarny (RAL 9005).
Pozostałe kolory wg palety RAL dostępne za dopłatą – wg tabeli dopłat.

| symbol | zakres w mm | drzwi jednoskrzydłowe | | drzwi dwuskrzydłowe | |
|--------|-------------|-----------------------|-------------|---------------------|--------------|
| | | „60”±„90” | „100”±„110” | „120”±„150” | „160”±„200” |
| ZO1 | 95-125 | 522/642,06 | 600/738,00 | 704/865,92 | 827/1017,21 |
| ZO2 | 125-155 | 557/685,11 | 638/784,74 | 740/910,20 | 864/1062,72 |
| ZO3 | 155-185 | 594/730,62 | 674/829,02 | 776/954,48 | 900/1107,00 |
| ZO4 | 185-215 | 630/774,90 | 710/873,30 | 812/998,76 | 936/1151,28 |
| ZO5 | 215-245 | 666/819,18 | 746/917,58 | 849/1044,27 | 972/1195,56 |
| ZO6 | 245-275 | 704/865,92 | 783/963,09 | 885/1088,55 | 1010/1242,30 |
| ZO7 | 275-305 | 740/910,20 | 819/1007,37 | 921/1132,83 | 1046/1286,58 |
| ZO8 | 305-335 | 776/954,48 | 855/1051,65 | 957/1177,11 | 1082/1330,86 |
| ZO9 | 335-365 | 812/998,76 | 892/1097,16 | 993/1221,39 | 1119/1376,37 |

DOPLĄTY

| | |
|---|----------|
| ościeżnica krótsza o 50 mm lub 100 mm | +10% |
| ościeżnica wyższa o 50 mm | +5% |
| ościeżnica wyższa o 100 mm | +10% |
| ościeżnica wyższa o 150 mm | +15% |
| ościeżnica wyższa o 200 mm | +20% |
| wzmocnienie pod samozamykacz nawierzchniowy | 25/30,75 |
| przystosowanie pod elektrozapęp | 80/98,40 |
| dotychczasowy zawias M do ościeżnicy metalowej (szer. „60”-„80”) - 1 szt. | 15/18,45 |
| zamiana zawiasu na typ T do ościeżnicy metalowej (szer. „60”-„80”) - 1 szt. | 17/20,91 |

CENA (zł)
netto/brutto
(VAT 23%)

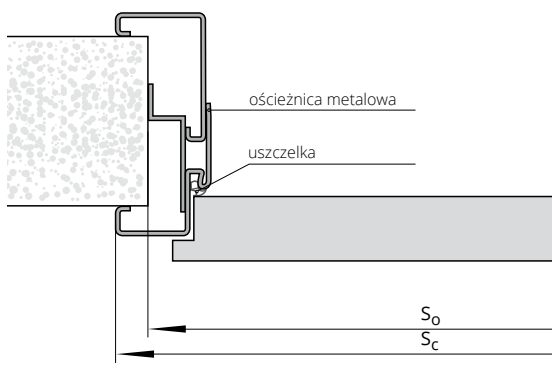

SZEROKOŚĆ

| typ | drzwi jednoskrzydłowe | | | | drzwi dwuskrzydłowe | | | | |
|----------|-----------------------|----------------|----------------|----------------|---------------------|----------------|----------------|----------------|----------------|
| | S ₀ | S _c | H ₀ | H _c | typ | S ₀ | S _c | H ₀ | H _c |
| „60” | 689 | 717 | 2065 | 2078 | „120” | 1322 | 1350 | 2065 | 2078 |
| „70” | 789 | 817 | | | „130” | 1422 | 1450 | | |
| „80” | 889 | 917 | | | „140” | 1522 | 1550 | | |
| „90” | 989 | 1017 | | | „150” | 1622 | 1650 | | |
| „90”plus | 999 | 1027 | | | „160” | 1722 | 1750 | | |
| „100” | 1089 | 1117 | | | „170” | 1822 | 1850 | | |
| „110” | 1189 | 1217 | „180” | 1922 | 1950 | | | | |
| | | | | | „190” | 2022 | 2050 | | |
| | | | | | „200” | 2122 | 2150 | | |

S₀ – szerokość otworu montażowego
S_c – szerokość całkowita ościeżnicy

H₀ – wysokość otworu montażowego
H_c – wysokość całkowita ościeżnicy

ościeżnica **STAŁA** SYSTEM DUO



| | UNI MAT | HIGH TOP | MALOWANE biały 001* | FORNIROWANE | | |
|--------------------------|------------|---|------------------------|-------------|-------------|------------|
| | | LAMISTONE CPL SILKSTONE do laminowanych | | GRUPA A | GRUPA B | GRUPA C |
| drzwi jednoskrzydłowe | 472/580,56 | 523/643,29 | 638/784,74 | 596/733,08 | 656/806,88 | 676/831,48 |
| drzwi dwuskrzydłowe | 621/763,83 | 665/817,95 | 875/1076,25 | 730/897,90 | 816/1003,68 | 768/944,64 |

DOPLATY

| | | |
|---|-------------|--|
| ościeżnice niższe o 55 mm lub 100 mm | bez dopłaty | CENA (zł) netto/brutto (VAT 23%) |
| ościeżnice wyższe o 50 mm lub 100 mm | +10% | |
| ościeżnice wyższe o 150 mm lub 200 mm | +20% | |
| elektrozaczep awersyjny JiS typ 1710-12AC** | 204/250,92 | |
| elektrozaczep rewersyjny Hartte XS** | 162/199,26 | |

| TABELA DOPLAT do ościeżnic RAL, NCS wg grup kolorystycznych | GRUPA 1 | GRUPA 2 | GRUPA 3 | GRUPA 4 | GRUPA V |
|---|---------|---------|---------|---------|---------|
| | +20% | +30% | +40% | +60% | +75% |

*ekologiczne farby akrylowe, kolory palet RAL i NCS (oprócz metalicznych)

- dopłata wg grup kolorystycznych (str. 9)

** do skrzydeł wyposażonych w zamek LOB Z755B - dopłata +50/61,50, wymiar szerokości otworu montażowego powiększony o 25 mm

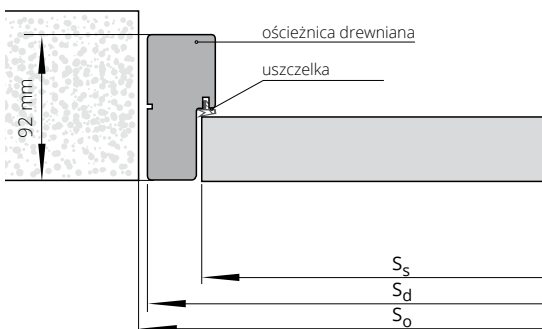

SZEROKOŚĆ

| drzwi jednoskrzydłowe | | | drzwi dwuskrzydłowe | | |
|-----------------------|----------------|----------------|---------------------|----------------|----------------|
| typ | S _o | S _d | typ | S _o | S _d |
| „60” | 713 | 693 | „60”+„60” | 1328 | 1308 |
| „70” | 813 | 793 | „60”+„70” | 1428 | 1408 |
| „80” | 913 | 893 | „60”+„80” „70”+„70” | 1528 | 1508 |
| „90” | 1013 | 993 | „60”+„90” „70”+„80” | 1628 | 1608 |
| | | | „70”+„90” „80”+„80” | 1728 | 1708 |
| | | | „80”+„90” | 1828 | 1808 |
| | | | „90”+„90” | 1928 | 1908 |

WYSOKOŚĆ

| H _o | H _d | H _s |
|----------------|----------------|----------------|
| 2093 | 2083 | 2040 |

S_s - szerokość skrzydła

S_d - szerokość drzwi po zewnętrznej stronie ościeżnicy

S_o - szerokość otworu montażowego

H_s - wysokość skrzydła

H_d - wysokość drzwi po zewnętrznej stronie ościeżnicy

H_o - wysokość otworu montażowego

Uwaga: Drzwi jednoskrzydłowe, dwuskrzydłowe GRAF DUO nie występują w szerokości „90”

ościeżnica REGULOWANA SYSTEM DIN DUO



| drzwi jednoskrzydłowe | | ECO TOP | HIGH TOP LAMISTONE CPL | MALOWANE biały 001* | FORNIROWANE | | | BLACK |
|--------------------------|---------|------------|---------------------------|------------------------|-------------|--------------|--------------|--------------|
| | | UNI MAT | SILKSTONE | | GRUPA A | GRUPA B | GRUPA C | |
| | | | do laminowanych | | | | | |
| ZD1 | 75-80 | 523/643,29 | 555/682,65 | 771/948,33 | 781/960,63 | 855/1051,65 | 898/1104,54 | 993/1221,39 |
| ZD2 | 80-85 | 523/643,29 | 555/682,65 | 771/948,33 | 781/960,63 | 855/1051,65 | 898/1104,54 | 933/1147,59 |
| ZD3 | 85-95 | 523/643,29 | 555/682,65 | 771/948,33 | 781/960,63 | 855/1051,65 | 898/1104,54 | 933/1147,59 |
| ZD4 | 95-120 | 530/651,90 | 574/706,02 | 786/966,78 | 796/979,08 | 874/1075,02 | 917/1127,91 | 955/1174,65 |
| ZD5 | 120-140 | 538/661,74 | 582/715,86 | 796/979,08 | 812/998,76 | 890/1094,70 | 935/1150,05 | 973/1196,79 |
| ZD6 | 140-160 | 544/669,12 | 591/726,93 | 807/992,61 | 828/1018,44 | 908/1116,84 | 954/1173,42 | 989/1216,47 |
| ZD7 | 160-180 | 553/680,19 | 603/741,69 | 817/1004,91 | 840/1033,20 | 926/1138,98 | 973/1196,79 | 1010/1242,30 |
| ZD8 | 180-200 | 563/692,49 | 615/756,45 | 835/1027,05 | 862/1060,26 | 950/1168,50 | 998/1227,54 | 1034/1271,82 |
| ZD9 | 200-220 | 571/702,33 | 626/769,98 | 850/1045,50 | 884/1087,32 | 972/1195,56 | 1021/1255,83 | 1057/1300,11 |
| ZD10 | 220-240 | 583/717,09 | 638/784,74 | 866/1065,18 | 904/1111,92 | 998/1227,54 | 1048/1289,04 | 1082/1330,86 |
| ZD11 | 240-260 | 591/726,93 | 649/798,27 | 879/1081,17 | 925/1137,75 | 1020/1254,60 | 1072/1318,56 | 1104/1357,92 |
| ZD12 | 260-280 | 602/740,46 | 666/819,18 | 895/1100,85 | 942/1158,66 | 1043/1282,89 | 1095/1346,85 | 1129/1388,67 |
| ZD13 | 280-305 | 615/756,45 | 676/831,48 | 915/1125,45 | 974/1198,02 | 1079/1327,17 | 1134/1394,82 | 1166/1434,18 |

Istnieje możliwość wykonania ościeżnic o większych zakresach niż maksymalne podane w powyższej tabeli (po konsultacji z Działem Handlowym)
*ekologiczne farby akrylowe, kolory palet RAL i NCS (oprócz metalicznych) - dopłata wg grup kolorystycznych (str. 9)
** do skrzydeł wyposażonych w zamek LOB Z755B - dopłata + 50/61,50, wymiar szerokości otworu montażowego powiększony o 25 mm
***UWAGA! Zalecany wymiar wysokości otworu montażowego powiększony o 16 mm.

DOPLATY

| | |
|--|-------------|
| drzwi dwuskrzydłowe | +50% |
| ościeżnice niższe o 55 mm lub 100 mm | bez dopłaty |
| ościeżnice wyższe o 50 mm lub 100 mm | +10% |
| ościeżnice wyższe o 150 mm lub 200 mm | +20% |
| „100” | 30/36,90 |
| „110” | 60/73,80 |
| wzmocnienie pod samozamykacz ramieniowy/szynowy*** | 45/55,35 |
| opaski łączone pod kątem 90° | 30/36,90 |
| elektrozaczep awersyjny JiS typ 1710-12AC** | 204/250,92 |
| elektrozaczep rewersyjny Hartte XS** | 162/199,26 |
| korona | str. 137 |

CENA (zł)
netto/brutto
(VAT 23%)

| TABELA DOPLAT do ościeżnic RAL, NCS wg grup kolorystycznych | GRUPA 1 | GRUPA 2 | GRUPA 3 | GRUPA 4 | GRUPA V |
|---|---------|---------|---------|---------|---------|
| | +20% | +30% | +40% | +60% | +75% |

SZEROKOŚĆ

| drzwi jednoskrzydłowe | | | | | drzwi dwuskrzydłowe | | | |
|-----------------------|----------------|----------------|----------------|-----------------|---------------------|----------------|----------------|-----------------|
| typ | S _o | S _d | S _s | S _{op} | typ | S _o | S _d | S _{op} |
| „60” | 690 | 652 | 625 | 792 | „60”+„60” | 1305 | 1267 | 1407 |
| „70” | 790 | 752 | 725 | 892 | „60”+„70” | 1405 | 1367 | 1507 |
| „80” | 890 | 852 | 825 | 992 | „60”+„80”+„70”+„70” | 1505 | 1467 | 1607 |
| „90” | 990 | 952 | 925 | 1092 | „60”+„90”+„70”+„80” | 1605 | 1567 | 1707 |
| | | | | | „70”+„90”+„80”+„80” | 1705 | 1667 | 1807 |
| | | | | | „80”+„90” | 1805 | 1767 | 1907 |
| | | | | | „90”+„90” | 1905 | 1867 | 2007 |

WYSOKOŚĆ

| | H _o | H _d | H _s | H _{op} |
|--|----------------|----------------|----------------|-----------------|
| | 2075 | 2063 | 2040 | 2133 |

S_s – szerokość skrzydła
S_d – szerokość drzwi po zewnętrznej stronie ościeżnicy
S_o – szerokość otworu montażowego
S_{op} – szerokość po zewnętrznej stronie opaski
H_s – wysokość skrzydła
H_d – wysokość drzwi po zewnętrznej stronie ościeżnicy
H_o – wysokość otworu montażowego
H_{op} – wysokość po zewnętrznej stronie opaski

Uwaga: Drzwi jednoskrzydłowe, dwuskrzydłowe GRAF DUO nie występują w szerokości „90”

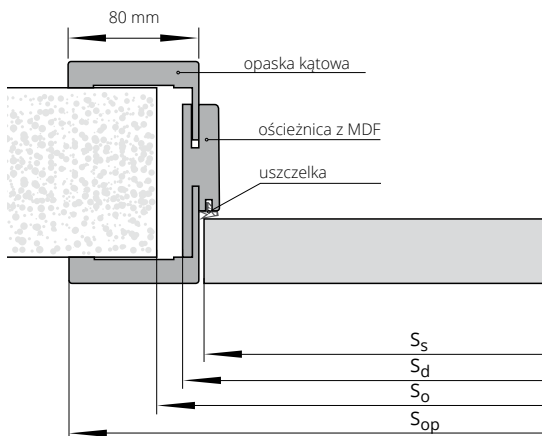

ościeżnica REGULOWANA SYSTEM DUO



drzwi
jednoskrzydłowe

| symbol | zakres w mm | HIGH TOP | FORNIROWANE | | |
|--------|----------------|------------------------------|--------------|--------------|--------------|
| | | LAMISTONE CPL | GRUPA A | GRUPA B | GRUPA C |
| | | SILKSTONE do laminowanych | | | |
| DI1 | 76-96 | 718/883,14 | 889/1093,47 | 981/1206,63 | 1016/1249,68 |
| DI2 | 96-120 | 718/883,14 | 889/1093,47 | 981/1206,63 | 1016/1249,68 |
| DI3 | 120-140 | 751/923,73 | 935/1150,05 | 1037/1275,51 | 1077/1324,71 |
| DI4 | 140-186 | 751/923,73 | 935/1150,05 | 1037/1275,51 | 1077/1324,71 |
| DI5 | 186-206 | 796/979,08 | 999/1228,77 | 1111/1366,53 | 1153/1418,19 |
| DI6 | 206-252 | 844/1038,12 | 999/1228,77 | 1111/1366,53 | 1153/1418,19 |
| DI7 | 252-272 | 844/1038,12 | 1067/1312,41 | 1185/1457,55 | 1231/1514,13 |
| DI8 | 272-318 | 887/1091,01 | 1067/1312,41 | 1185/1457,55 | 1231/1514,13 |
| DI9 | 318-338 | 887/1091,01 | 1123/1381,29 | 1256/1544,88 | 1305/1605,15 |
| DI10 | 338-388 | 951/1169,73 | 1123/1381,29 | 1256/1544,88 | 1305/1605,15 |

DOPLĄTY

| | |
|---|-------------|
| drzwi dwuskrzydłowe | +50% |
| ościeżnice niższe o 55 mm lub 100 mm | bez dopłaty |
| ościeżnice wyższe o 50 mm lub 100 mm | +10% |
| ościeżnice wyższe o 150 mm lub 200 mm | +20% |
| „100” | 30/36,90 |
| „110” | 60/73,80 |
| opaski łączone pod kątem 90° | 30/36,90 |
| elektrozaczep awersyjny JiS typ 1710-12AC** | 204/250,92 |
| elektrozaczep rewersyjny Hartte XS** | 162/199,26 |
| korona | str. 137 |

CENA (zł)
netto/brutto
(VAT 23%)

Istnieje możliwość wykonania ościeżnic o większych zakresach niż maksymalne podane w powyższej tabeli (po konsultacji z Działem Handlowym).

*ekologiczne farby akrylowe, kolory palet RAL i NCS (oprócz metalicznych)

- dopłata wg grup kolorystycznych (str. 9).

** do skrzydeł wyposażonych w zamek LOB Z755B - dopłata + 50/61,50, wymiar szerokości otworu montażowego powiększony o 25 mm

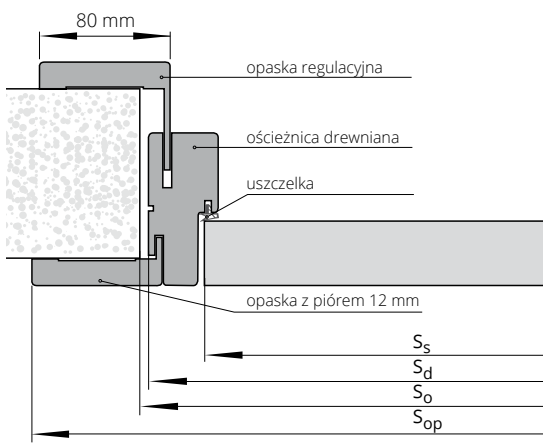

SZEROKOŚĆ

| drzwi jednoskrzydłowe | | | | drzwi dwuskrzydłowe | | | | |
|-----------------------|----------------|----------------|----------------|---------------------|---------------------|----------------|----------------|-----------------|
| typ | S _o | S _d | S _s | S _{op} | typ | S _o | S _d | S _{op} |
| „60” | 713 | 693 | 625 | 836 | „60”+„60” | 1328 | 1308 | 1451 |
| „70” | 813 | 793 | 725 | 936 | „60”+„70” | 1428 | 1408 | 1551 |
| „80” | 913 | 893 | 825 | 1036 | „60”+„80” „70”+„70” | 1528 | 1508 | 1651 |
| „90” | 1013 | 993 | 925 | 1136 | „60”+„90” „70”+„80” | 1628 | 1608 | 1751 |
| | | | | | „70”+„90” „80”+„80” | 1728 | 1708 | 1851 |
| | | | | | „80”+„90” | 1828 | 1808 | 1951 |
| | | | | | „90”+„90” | 1928 | 1908 | 2051 |

WYSOKOŚĆ

| H _o | H _d | H _s | H _{op} |
|----------------|----------------|----------------|-----------------|
| 2093 | 2083 | 2040 | 2154 |

S_s – szerokość skrzydła
S_d – szerokość drzwi po zewnętrznej stronie ościeżnicy
S_o – szerokość otworu montażowego
S_{op} – szerokość po zewnętrznej stronie opaski

H_s – wysokość skrzydła
H_d – wysokość drzwi po zewnętrznej stronie ościeżnicy
H_o – wysokość otworu montażowego
H_{op} – wysokość po zewnętrznej stronie opaski

Uwaga: Drzwi jednoskrzydłowe, dwuskrzydłowe GRAF DUO nie występują w szerokości „90”

ościeżnica REGULOWANA VERTIGO

SPOSÓB ŁĄCZENIA OPASEK Z PANELEM

Usłojenie pionowe (kolory LAMISTONE 258, 260, 263, 265, SILKSTONE) Usłojenie poziome (kolory LAMISTONE 267, 268, 269, 256, 293, 296) Usłojenie pionowe (kolory LAMISTONE 240, 241, 242, 256, 293, 296)

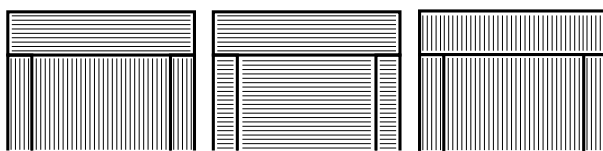

FORNIROWANE

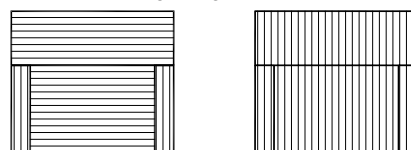

| drzwi jednoskrzydłowe | zakres w mm | kompletacja (panel/opaska regulacyjna) w mm | LAMISTONE CPL | MALOWANE biały 001* | FORNIROWANE | | |
|-----------------------|-------------|---|---------------|---------------------|-------------|--------------|--------------|
| | | | SILKSTONE | | GRUPA A | GRUPA B | GRUPA C |
| ZV1 | 75-80 | 75/12 | 595/731,85 | 740/910,20 | 765/940,95 | 850/1045,50 | 930/1143,90 |
| ZV2 | 80-85 | 80/12 | 595/731,85 | 740/910,20 | 770/947,10 | 855/1051,65 | 930/1143,90 |
| ZV3 | 85-95 | 85/16 | 600/738,00 | 745/916,35 | 775/953,25 | 860/1057,80 | 935/1150,05 |
| ZV4 | 95-120 | 95/32 | 605/744,15 | 750/922,50 | 780/959,40 | 870/1070,10 | 945/1162,35 |
| ZV5 | 120-140 | 120/32 | 615/756,45 | 765/940,95 | 795/977,85 | 885/1088,55 | 960/1180,80 |
| ZV6 | 140-160 | 140/32 | 625/768,75 | 780/959,40 | 810/996,30 | 895/1100,85 | 970/1193,10 |
| ZV7 | 160-180 | 160/32 | 635/781,05 | 800/984,00 | 825/1014,75 | 915/1125,45 | 990/1217,70 |
| ZV8 | 180-200 | 180/32 | 645/793,35 | 820/1008,60 | 840/1033,20 | 930/1143,90 | 1005/1236,15 |
| ZV9 | 200-220 | 200/32 | 665/817,95 | 835/1027,05 | 860/1057,80 | 955/1174,65 | 1030/1266,90 |
| ZV10 | 220-240 | 220/32 | 675/830,25 | 845/1039,35 | 875/1076,25 | 965/1186,95 | 1040/1279,20 |
| ZV11 | 240-260 | 240/32 | 685/842,55 | 865/1063,95 | 885/1088,55 | 980/1205,40 | 1055/1297,65 |
| ZV12 | 260-280 | 260/32 | 695/854,85 | 880/1082,40 | 900/1107,00 | 995/1223,85 | 1070/1316,10 |
| ZV13 | 280-305 | 280/32 | 705/867,15 | 890/1094,70 | 915/1125,45 | 1010/1242,30 | 1085/1334,55 |

DOPLATY

| | |
|---|-------------|
| ościeżnice niższe o 55 mm lub 100 mm | bez dopłaty |
| ościeżnice wyższe o 50 mm lub 100 mm | +10% |
| wzmocnienie pod samozamykacz nawierzchniowy** | 50/61,50 |

CENA (zł)
netto/brutto
(VAT 23%)

CENA KOMPLETU = CENA OŚCIEŻNICY VERTIGO + CENA PANELU VERTIGO

Istnieje możliwość wykonania ościeżnic o większych zakresach niż maksymalne podane w powyższej tabeli (po konsultacji z Działem Handlowym)
*ekologiczne farby akrylowe, kolory palet RAL i NCS (oprócz metalicznych) - dopłata wg grup kolorystycznych (str. 9)
**UWAGA! Zalecany wymiar wysokości otworu montażowego powiększony o 16 mm.

PANEL VERTIGO 1 kpl. (2 szt.)

| wysokość paneli | LAMISTONE CPL | MALOWANE biały 001* | FORNIROWANE | | |
|-----------------|---------------|---------------------|-------------|------------|------------|
| | SILKSTONE | | GRUPA A | GRUPA B | GRUPA C |
| 100 mm | 110/135,30 | 175/215,25 | 175/215,25 | 185/227,55 | 200/246,00 |
| 200 mm | 125/153,75 | 200/246,00 | 200/246,00 | 210/258,30 | 230/282,90 |
| 300 mm | 145/178,35 | 225/276,75 | 230/282,90 | 250/307,50 | 270/332,10 |
| 400 mm | 165/202,95 | 255/313,65 | 255/313,65 | 275/338,25 | 300/369,00 |
| 500 mm | 185/227,55 | 280/344,40 | 275/338,25 | 300/369,00 | 325/399,75 |
| 600 mm | 205/252,15 | 310/381,30 | 305/375,15 | 330/405,90 | 360/442,80 |
| 700 mm | 230/282,90 | 360/442,80 | 360/442,80 | 390/479,70 | 425/522,75 |
| 800 mm | 250/307,50 | 380/467,40 | 380/467,40 | 415/510,45 | 450/553,50 |
| 900 mm | 260/319,80 | 410/504,30 | 400/492,00 | 435/535,05 | 480/590,40 |
| 1000 mm | 280/344,40 | 435/535,05 | 425/522,75 | 460/565,80 | 500/615,00 |

SZEROKOŚĆ

| drzwi jednoskrzydłowe | | | | |
|-----------------------|----------------|----------------|----------------|-----------------|
| typ | S _o | S _d | S _s | S _{op} |
| „60” | 690 | 652 | 625 | 792 |
| „70” | 790 | 752 | 725 | 892 |
| „80” | 890 | 852 | 825 | 992 |
| „90” | 990 | 952 | 925 | 1092 |

| WYSOKOŚĆ | H _o | H _d | H _{op} |
|----------|----------------|----------------|-----------------|
| | | 2082 | 2070 |

S_s - szerokość skrzydła
S_d - szerokość drzwi po zewnętrznej stronie ościeżnicy
S_o - szerokość otworu montażowego
S_{op} - szerokość po zewnętrznej stronie opaski
H_d - wysokość drzwi po zewnętrznej stronie ościeżnicy
H_o - wysokość otworu montażowego
H_{op} - wysokość po zewnętrznej stronie panelu

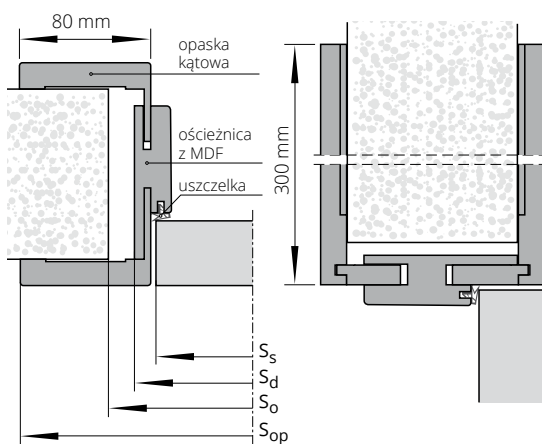



Zobacz
więcej
inspiracji



Aprobata nr AT-15-9775/2016

ościeżnica **STAŁA** METALOWA DUO SYSTEM POL-SKONE



Ościeżnica metalowa bezprzylgowa przystosowana pod zawiasy kryte DUO.

KOLORYSTYKA

Ościeżnica malowana farbą proszkową.
Kolory standard: biały (RAL 9016), biały (RAL 9003), szary (RAL 7047), beż (RAL 1001), brąz (RAL 8014), grafit (RAL 7024), czarny (RAL 9005).
Pozostałe kolory wg palety RAL dostępne za dopłatą - wg tabeli dopłat.



| symbol | zakres w mm | drzwi jednoskrzydłowe | | drzwi dwuskrzydłowe | |
|--------|-------------|-----------------------|-------------|---------------------|-------------|
| | | „60”÷„90” | „100”÷„110” | „120”÷„150” | „160”÷„200” |
| F93 | 101 | 489/601,47 | 570/701,10 | 698/858,54 | 897/1103,31 |

DOPLATY

| | |
|--|-------------|
| ościeżnica krótsza o 55 mm lub 100 mm | +10% |
| ościeżnica wyższa o 50 mm | +5% |
| ościeżnica wyższa o 100 mm | +10% |
| ościeżnica wyższa o 150 mm | +15% |
| ościeżnica wyższa o 200 mm | +20% |
| wzmocnienie pod samozamykacz nawierzchniowy | 25/30,75 |
| przystosowanie pod elektrozaczep | 80/98,40 |
| zawias DUO do ościeżnicy metalowej (widoczny) - 1 szt. | 41/50,43 |
| zawias DUO do ościeżnicy metalowej (kryty) - 1 szt. | 65/79,95 |

CENA (zł)
netto/brutto
(VAT 23%)

UWAGA! Zawiasy do ościeżnicy metalowej nie są zawarte w cenie

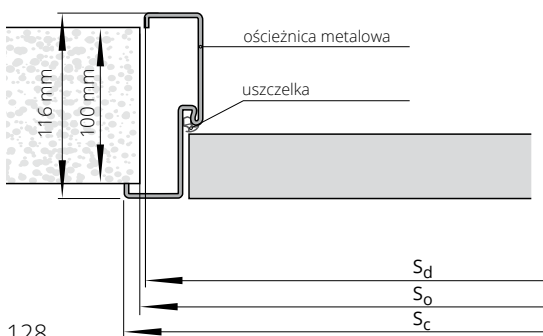

SZEROKOŚĆ

| typ | drzwi jednoskrzydłowe | | | drzwi dwuskrzydłowe | | | |
|----------|-----------------------|----------------|----------------|---------------------|----------------|----------------|----------------|
| | S _o | S _d | S _c | typ | S _o | S _d | S _c |
| „60” | 685 | 675 | 701 | „120” | 1300 | 1290 | 1316 |
| „70” | 785 | 775 | 801 | „130” | 1400 | 1390 | 1416 |
| „80” | 885 | 875 | 901 | „140” | 1500 | 1490 | 1516 |
| „90” | 985 | 975 | 1001 | „150” | 1600 | 1590 | 1616 |
| „90”plus | 1010 | 1000 | 1026 | „160” | 1700 | 1690 | 1716 |
| „100” | 1085 | 1075 | 1101 | „170” | 1800 | 1790 | 1816 |
| „110” | 1185 | 1175 | 1201 | „180” | 1900 | 1890 | 1916 |
| | | | | „190” | 2000 | 1990 | 2016 |
| | | | | „200” | 2100 | 2090 | 2116 |

WYSOKOŚĆ

| H _o | H _c | H _d |
|----------------|----------------|----------------|
| 2080 | 2088 | 2075 |

S_d - szerokość drzwi po zewnętrznej stronie ościeżnicy
S_o - szerokość otworu montażowego
S_c - szerokość całkowita ościeżnicy

H_d - wysokość drzwi po zewnętrznej stronie ościeżnicy
H_o - wysokość otworu montażowego
H_c - wysokość całkowita ościeżnicy



ościeżnica REGULOWANA METALOWA DUO SYSTEM POL-SKONE



Ościeżnica metalowa bezprylgowa przystosowana pod zawiasy kryte DUO.

KOLORYSTYKA

Ościeżnica malowana farbą proszkową.
Kolory standard: biały (RAL 9016), biały (RAL 9003), szary (RAL 7047), beż (RAL 1001), brąz (RAL 8014), grafit (RAL 7024), czarny (RAL 9005).
Pozostałe kolory wg palety RAL dostępne za dopłatą – wg tabeli dopłat.



| symbol | zakres w mm | drzwi jednoskrzydłowe | | drzwi dwuskrzydłowe | |
|--------|-------------|-----------------------|----------------------|----------------------|----------------------|
| | | „60”÷„90” | „100” ÷ „110” | „120”÷„150” | „160”÷„200” |
| F71 | 110-140 | 643 /790,89 | 778 /956,94 | 934 /1148,82 | 1161 /1428,03 |
| F72 | 140-170 | 679 /835,17 | 816 /1003,68 | 970 /1193,10 | 1196 /1471,08 |
| F73 | 170-200 | 717 /881,91 | 847 /1041,81 | 1006 /1237,38 | 1234 /1517,82 |
| F74 | 200-230 | 752 /924,96 | 888 /1092,24 | 1043 /1282,89 | 1161 /1428,03 |
| F75 | 230-260 | 788 /969,24 | 960 /1180,80 | 1078 /1325,94 | 1270 /1562,10 |
| F76 | 260-290 | 825 /1014,75 | 996 /1225,08 | 1144 /1407,12 | 1341 /1649,43 |
| F77 | 290-320 | 887 /1091,01 | 1033 /1270,59 | 1152 /1416,96 | 1379 /1696,17 |
| F78 | 320-350 | 897 /1103,31 | 1070 /1316,10 | 1187 /1460,01 | 1414 /1739,22 |
| F79 | 350-380 | 934 /1148,82 | 1106 /1360,38 | 1224 /1505,52 | 1451 /1784,73 |

DOPLATY

| | |
|--|-----------------|
| ościeżnica krótsza o 55 mm lub 100 mm | +10% |
| ościeżnica wyższa o 50 mm | +5% |
| ościeżnica wyższa o 100 mm | +10% |
| ościeżnica wyższa o 150 mm | +15% |
| ościeżnica wyższa o 200 mm | +20% |
| wzmocnienie pod samozamykacz nawierzchniowy | 25/30,75 |
| zawias DUO do ościeżnicy metalowej (widoczny) - 1 szt. | 41/50,43 |
| zawias DUO do ościeżnicy metalowej (kryty) - 1 szt. | 65/79,95 |

CENA (zł)
netto/brutto
(VAT 23%)

UWAGA! Zawiasy do ościeżnicy metalowej nie są zawarte w cenie

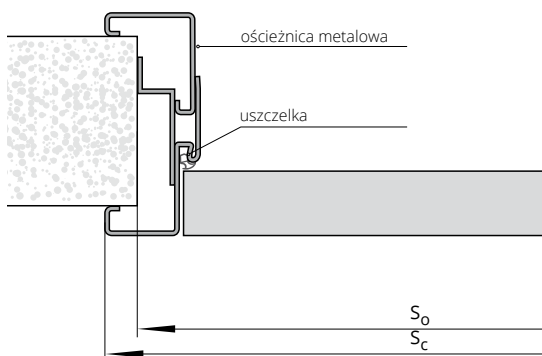

SZEROKOŚĆ

| drzwi jednoskrzydłowe | | | drzwi dwuskrzydłowe | | |
|-----------------------|------|------|---------------------|------|------|
| typ | Sc | So | typ | Sc | So |
| „60” | 721 | 693 | „120” | 1336 | 1308 |
| „70” | 821 | 793 | „130” | 1436 | 1408 |
| „80” | 921 | 893 | „140” | 1536 | 1508 |
| „90” | 1021 | 993 | „150” | 1636 | 1608 |
| „90”plus | 1046 | 1018 | „160” | 1736 | 1708 |
| „100” | 1121 | 1093 | „170” | 1836 | 1808 |
| „110” | 1221 | 1193 | „180” | 1936 | 1908 |
| | | | „190” | 2036 | 2008 |
| | | | „200” | 2136 | 2108 |

WYSOKOŚĆ

| Ho | Hc |
|------|------|
| 2085 | 2098 |

So – szerokość otworu montażowego
Sc – szerokość całkowita ościeżnicy

Ho – wysokość otworu montażowego
Hc – wysokość całkowita ościeżnicy



Zobacz
więcej
inspiracji



Aprobata nr AT-15-9775/2016

SYSTEM REGULACJI z MDF do OŚCIEŻNICY METALOWEJ STAŁEJ



Dedykowany do:
Ościeżnicy bezprzylgowej metalowej FD93
Ościeżnicy przylgowej metalowej FD12
Ościeżnicy stałej metalowej do drzwi RC3
Ościeżnicy stałej metalowej do drzwi CERBER PLUS

KOLORYSTYKA

Ościeżnica stała metalowa FD12, FD93, RC3,
Cerber Plus: malowana proszkowo w kolorach RAL
Regulacja z MDF: ECO TOP, HIGH TOP, LAMISTONE,
SILKSTONE, FORNIROWANE GRUPA A, B, C.

| | | | | do laminowanych | | FORNIROWANE | | |
|--------|------|-----------------|------------|-----------------|------------|------------------------------------|--|------------------------------------|
| | | ECO TOP | | HIGH TOP | | GRUPA A (311, 312, 334, 380) | GRUPA B (323, 340, 351, 371, 372, 376, 377, 381, 382, 383, 390, 404, 405, 421, 422, 424, 431, 432, 433) | GRUPA C (370, 373, 374, 375) |
| | | | | LAMISTONE CPL | | | | |
| | | | | SILKSTONE | | | | |
| symbol | | zakres w mm (*) | | | | | | |
| MA1 | MB1 | 175-195 | 184/226,32 | 297/365,31 | 426/523,98 | 491/603,93 | 516/634,68 | |
| MA2 | MB2 | 195-215 | 184/226,32 | 297/365,31 | 426/523,98 | 491/603,93 | 516/634,68 | |
| MA3 | MB3 | 215-235 | 184/226,32 | 333/409,59 | 476/585,48 | 546/671,58 | 573/704,79 | |
| MA4 | MB4 | 235-255 | 198/243,54 | 333/409,59 | 476/585,48 | 546/671,58 | 573/704,79 | |
| MA5 | MB5 | 255-275 | 198/243,54 | 333/409,59 | 476/585,48 | 546/671,58 | 573/704,79 | |
| MA6 | MB6 | 275-295 | 224/275,52 | 366/450,18 | 520/639,60 | 596/733,08 | 626/769,98 | |
| MA7 | MB7 | 295-315 | 224/275,52 | 366/450,18 | 520/639,60 | 596/733,08 | 626/769,98 | |
| MA8 | MB8 | 315-335 | 224/275,52 | 366/450,18 | 520/639,60 | 596/733,08 | 626/769,98 | |
| MA9 | MB9 | 335-355 | 258/317,34 | 413/507,99 | 585/719,55 | 674/829,02 | 708/870,84 | |
| MA10 | MB10 | 355-375 | 258/317,34 | 413/507,99 | 585/719,55 | 674/829,02 | 708/870,84 | |
| MA11 | MB11 | 375-395 | 258/317,34 | 413/507,99 | 585/719,55 | 674/829,02 | 708/870,84 | |
| MA12 | MB12 | 395-415 | 258/317,34 | 413/507,99 | 585/719,55 | 674/829,02 | 708/870,84 | |

DOPLATY drzwi dwuskrzydłowe **+50%**

CENA (zł)
netto/brutto
(VAT 23%)

(*) w zakresie regulacji zawiera się grubość ościeżnicy FD12, CERBER PLUS, RC3, FD93
MA: regulacja do FD12, CERBER PLUS, RC3
MB: regulacja do FD 93

SZEROKOŚĆ (Ssp)

| drzwi jednoskrzydłowe | | | | |
|-----------------------|------|-------------|------|------|
| typ | FD12 | CERBER PLUS | RC3 | FD93 |
| „60” | 601 | - | - | 605 |
| „70” | 701 | - | 701 | 705 |
| „80” | 801 | 801 | 801 | 805 |
| „90” | 901 | 901 | 901 | 905 |
| „90” Plus | - | 911 | 921 | - |
| „100” | 1001 | 1001 | 1001 | 1005 |
| „110” | 1101 | - | - | 1105 |
| „120” | 1201 | - | - | 1205 |
| WYSOKOŚĆ (Hsp) | 2020 | 2020 | 2020 | 2040 |
| A | 109 | 109 | 112 | 109 |

Ssp - szerokość panela w świetle

Hsp - wysokość panela w świetle

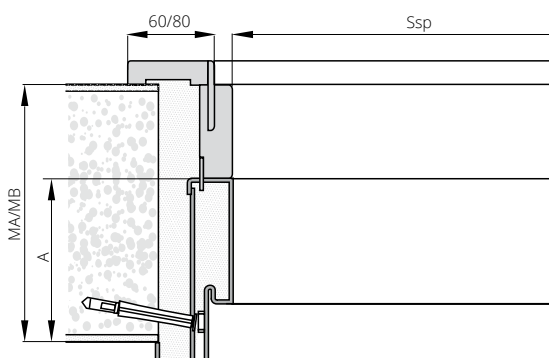

KOLORYSTYKA OŚCIEŻNICE METALOWE

Standardowa kolorystyka dostępna w 3 powierzchniach wykończenia:
PÓŁMAT (standard), MAT, PÓŁPOŁYSK (po konsultacji z Działem Handlowym).

Automatyczna aplikacja farby proszkowej gwarantuje uzyskanie jednolitej powierzchni malarskiej.

KOLORY STANDARD



RAL 9003 (biały) **RAL 9005** (czarny) **RAL 9016** (biały) **RAL 7047** (szary)



RAL 1001 (beż) **RAL 8014** (brąz) **RAL 7024** (grafit)

TABELA DOPŁAT KOLORYSTYKI RAL dla ościeżnic metalowych

| Grupa kolorystyczna | dopłata do sztuki ościeżnicy | | |
|---------------------|------------------------------|-------------|-------------------|
| | (1-5 szt.) | (6-10 szt.) | (powyżej 10 szt.) |
| GRUPA I | +20% | +10% | +5% |
| GRUPA II | +30% | +20% | +10% |
| GRUPA III | +35% | +20% | +10% |
| GRUPA IV | +40% | +25% | +15% |
| GRUPA V | +60% | +60% | +60% |

PALETA RAL PODZIAŁU KOLORÓW (dotyczy ościeżnic metalowych)

| GRUPA I | | | | | | | | | | | | | | | | | | | | | | | | | | | | | | | | | | | | |
|-----------|------|------|------|--------|--------|--------|--------|--------|--------|--------|--------|--------|--------|------|------|------|------|------|------|------|--------|--------|--------|--------|--------|--------|--------|------|------|--|--|--|--|--|--|--|
| 1000 | 1002 | 1011 | 1013 | 1015 | 1019 | 1020 | 3009 | 4001 | 5000 | 5001 | 5004 | 5005 | 5007 | 5008 | 5009 | 5010 | 5011 | 5013 | 5014 | 5017 | 5019 | 5020 | 5021 | 5022 | 5023 | 5024 | 6000 | 6003 | 6004 | | | | | | | |
| 6005 | 6006 | 6007 | 6008 | 6011 | 6012 | 6013 | 6014 | 6015 | 6019 | 6020 | 6026 | 6027 | 6033 | 6034 | 7000 | 7001 | 7002 | 7003 | 7004 | 7005 | 7006 | 7008 | 7009 | 7010 | 7011 | 7012 | 7013 | 7015 | 7016 | | | | | | | |
| 7021 | 7022 | 7023 | 7026 | 7030 | 7031 | 7032 | 7033 | 7034 | 7035 | 7036 | 7037 | 7038 | 7039 | 7040 | 7042 | 7043 | 7044 | 7045 | 7046 | 8000 | 8001 | 8002 | 8003 | 8004 | 8007 | 8011 | 8012 | 8015 | 8017 | | | | | | | |
| 8019 | 8022 | 8023 | 8025 | 8028 | 9001 | 9002 | 9010 | 9011 | 9017 | 1024HR | 6021HR | 9004HR | 9005HR | | | | | | | | | | | | | | | | | | | | | | | |
| GRUPA II | | | | | | | | | | | | | | | | | | | | | | | | | | | | | | | | | | | | |
| 1014 | 3000 | 3001 | 3002 | 3004 | 3007 | 3011 | 3013 | 3016 | 4002 | 4008 | 5002 | 5003 | 5012 | 5015 | 5018 | 6017 | 6022 | 6025 | 6029 | 9018 | 3031HR | 4005HR | 4006HR | 6002HR | 8008HR | | | | | | | | | | | |
| GRUPA III | | | | | | | | | | | | | | | | | | | | | | | | | | | | | | | | | | | | |
| 3003 | 3005 | 3020 | 3022 | 6010 | 6018 | 6024 | 1024HR | 4004HR | 4010HR | 6032HR | | | | | | | | | | | | | | | | | | | | | | | | | | |
| GRUPA IV | | | | | | | | | | | | | | | | | | | | | | | | | | | | | | | | | | | | |
| 3012 | 3014 | 6001 | 6028 | 3027HR | 4003HR | 4007HR | 6037HR | | | | | | | | | | | | | | | | | | | | | | | | | | | | | |
| GRUPA V | | | | | | | | | | | | | | | | | | | | | | | | | | | | | | | | | | | | |
| 1003 | 1004 | 1005 | 1006 | 1016 | 1017 | 1018 | 1021 | 1023 | 1027 | 1032 | 1033 | 1034 | 1037 | 2000 | 2001 | 2002 | 2004 | 2009 | 2010 | 2011 | 2012 | 3018 | 1027HR | 1028HR | 2003HR | 2008HR | 3028HR | | | | | | | | | |

LISTWY

| ECO TOP | do laminowanych HIGH TOP | MALOWANE biały 001* | FORNIROWANE | | |
|-----------|-----------------------------|------------------------|-------------|---------|---------|
| | LAMISTONE CPL | | GRUPA A | GRUPA B | GRUPA C |
| SILKSTONE | | | | | |

| | | | | | | | | |
|--|-----------------------|--------|----------|----------|------------|------------|------------|------------|
| | LISTWA OWALNA LC1 | symbol | LC1F | LC1F | LC1F | LC1O | LC1O | LC1O |
| | do jednoskrzydłowych | | 29/35,67 | 29/35,67 | 39/47,97 | 55/67,65 | 84/103,32 | 89/109,47 |
| | do dwuskrzydłowych | | 39/47,97 | 39/47,97 | 54/66,42 | 82/100,86 | 116/142,68 | 123/151,29 |
| | LISTWA MASKUJĄCA LD6 | symbol | LD6F | LD6F | LD6F | LD6O | LD6O | LD6O |
| | do jednoskrzydłowych | | 51/62,73 | 51/62,73 | - | 76/93,48 | 108/132,84 | 115/141,45 |
| | do dwuskrzydłowych | | 60/73,80 | 60/73,80 | - | 129/158,67 | 185/227,55 | 195/239,85 |
| | LISTWA MASKUJĄCA LD10 | symbol | LD10F | LD10F | LD10F | LD10O | LD10O | LD10O |
| | do jednoskrzydłowych | | 60/73,80 | 60/73,80 | 84/103,32 | 97/119,31 | 143/175,89 | 150/184,50 |
| | do dwuskrzydłowych | | 75/92,25 | 75/92,25 | 107/131,61 | 169/207,87 | 241/296,43 | 254/312,42 |

* ekologiczne farby akrylowe, kolory palet RAL i NCS (oprócz metalicznych) - dopłata wg grup kolorystycznych (str. 9)

PROPOZYCJE POŁĄCZENIA LISTEW

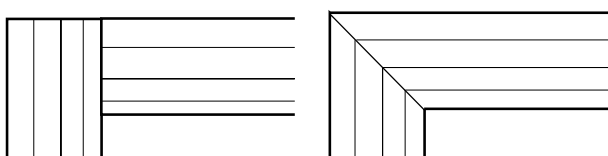

LD10
komplet do drzwi jednoskrzydłowych: 2 listwy dł. 2200 mm + 1 listwa dł. 1150 mm;
komplet do drzwi dwuskrzydłowych: 3 listwy dł. 2200 mm;

LD1, LD6
komplet do drzwi jednoskrzydłowych: 2 listwy dł. 2150 mm + 1 listwa dł. 1150 mm;
komplet do drzwi dwuskrzydłowych: 3 listwy dł. 2150 mm

TUNELE / ZABUDOWA MURU

OŚCIEŻNICA TUNELOWA VERTIGO

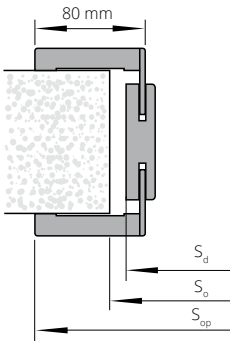

| SZEROKOŚĆ | | | |
|-----------|----------------|----------------|-----------------|
| typ | S _d | S _o | S _{op} |
| „60” | 656 | 680 | 793 |
| „70” | 756 | 780 | 893 |
| „80” | 856 | 880 | 993 |
| „90” | 956 | 980 | 1093 |

| WYSOKOŚĆ | |
|----------------|----------------|
| H _d | H _o |
| 2071 | 2085 |

| Stopień regulacji | Zakres w mm | Kompletacja elementów Elementy pionowe | MALOWANE biały 001* | LAMISTONE | FORNIROWANE | | |
|-------------------|-------------|---|---------------------|------------|-------------|-------------|-------------|
| | | | SILKSTONE | GRUPA A | GRUPA B | GRUPA C | |
| VT1 | 76-96 | Panel 76 mm, opaska z piórem 32 mm | 660/811,80 | 515/633,45 | 685/842,55 | 770/947,10 | 850/1045,50 |
| VT2 | 96-116 | Panel 76 mm, opaska z piórem 32 mm | 660/811,80 | 515/633,45 | 690/848,70 | 775/953,25 | 850/1045,50 |
| VT3 | 116-142 | Panel 76 mm, opaska z piórem 52 mm | 665/817,95 | 520/639,60 | 695/854,85 | 780/959,40 | 855/1051,65 |
| VT4 | 142-182 | Panel 142 mm, opaska z piórem 32 mm | 670/824,10 | 525/645,75 | 700/861,00 | 790/971,70 | 865/1063,95 |
| VT5 | 182-208 | Panel 142 mm, opaska z piórem 52 mm | 685/842,55 | 535/658,05 | 715/879,45 | 805/990,15 | 880/1082,40 |
| VT6 | 208-248 | Panel 208 mm, opaska z piórem 32 mm | 700/861,00 | 545/670,35 | 730/897,90 | 815/1002,45 | 890/1094,70 |
| VT7 | 248-274 | Panel 208 mm, opaska z piórem 52 mm | 720/885,60 | 555/682,65 | 745/916,35 | 835/1027,05 | 910/1119,30 |
| VT8 | 274-314 | Panel 274 mm, opaska z piórem 32 mm | 740/910,20 | 565/694,95 | 760/934,80 | 850/1045,50 | 925/1137,75 |
| VT9 | 314-354 | Panel 274 mm, opaska z piórem 52 mm | 755/928,65 | 585/719,55 | 780/959,40 | 875/1076,25 | 950/1168,50 |

Cena netto - część zasadnicza zabudowy tunelowej + 2 panele o wysokości 300 mm

TUNEL WYKOŃCZENIOWY DO ZABUDOWY MURU:
ZN (zabudowa przy systemie przesuwym naściennym)
i ZT (zabudowa otworu bez stosowania drzwi)

| Stopień regulacji | Kompletacja elementów | ECO TOP | MALOWANE biały 001* | HIGH TOP | FORNIROWANE | | | | |
|-------------------|-----------------------|-------------|-------------------------------------|---------------|-----------------|------------|------------|-------------|-------------|
| | | | | LAMISTONE CPL | GRUPA A | GRUPA B | GRUPA C | | |
| System naścienny | System tunelowy | Zakres w mm | Wymiary standardowe | SILKSTONE | do laminowanych | | | | |
| ZN 1 | ZT 1 | 76-116 | Panel 76 mm, opaska z piórem 32 mm | 338/415,74 | 513/630,99 | 338/415,74 | 506/622,38 | 586/720,78 | 615/756,45 |
| ZN 2 | ZT 2 | 116-142 | Panel 76 mm, opaska z piórem 52 mm | 359/441,57 | 543/667,89 | 359/441,57 | 538/661,74 | 621/763,83 | 651/800,73 |
| ZN 3 | ZT 3 | 142-182 | Panel 142 mm, opaska z piórem 32 mm | 383/471,09 | 581/714,63 | 383/471,09 | 575/707,25 | 663/815,49 | 696/856,08 |
| ZN 4 | ZT 4 | 182-208 | Panel 142 mm, opaska z piórem 52 mm | 394/484,62 | 597/734,31 | 394/484,62 | 594/730,62 | 684/841,32 | 718/883,14 |
| ZN 5 | ZT 5 | 208-248 | Panel 208 mm, opaska z piórem 32 mm | 423/520,29 | 641/788,43 | 423/520,29 | 636/782,28 | 735/904,05 | 772/949,56 |
| ZN 6 | ZT 6 | 248-274 | Panel 208 mm, opaska z piórem 52 mm | 437/537,51 | 665/817,95 | 437/537,51 | 657/808,11 | 755/928,65 | 794/976,62 |
| ZN 7 | ZT 7 | 274-314 | Panel 274 mm, opaska z piórem 32 mm | 476/585,48 | 722/888,06 | 476/585,48 | 719/884,37 | 831/1022,13 | 873/1073,79 |
| ZN 8 | ZT 8 | 314-354 | Panel 274 mm, opaska z piórem 52 mm | 539/662,97 | 818/1006,14 | 539/662,97 | 813/999,99 | 942/1158,66 | 989/1216,47 |

DOPLATY

| | |
|---|------|
| niestandardowa wysokość tuneli (do 2300 mm) | +30% |
| tunele dwuskrzydłowe wymiar „100”+„100” | +50% |
| tunele dwuskrzydłowe wymiar „110”+„110” | +70% |
| ościeżnica tunelowa system DUO | +30% |
| „100”; „110” | +20% |

| TABELA DOPLAT do ościeżnic RAL, NCS wg grup kolorystycznych | GRUPA 1 | GRUPA 2 | GRUPA 3 | GRUPA 4 | GRUPA V |
|---|---------|---------|---------|---------|---------|
| | +20% | +30% | +40% | +60% | + 75% |

*ekologiczne farby akrylowe, kolory palet RAL i NCS (oprócz metalicznych) - dopłata wg grup kolorystycznych (str. 9)

CENA (zł)
netto/brutto
(VAT 23%)

OŚCIEŻNICA TUNELOWA ZN, ZN SYSTEM DUO (nie dotyczy DIN DUO)
(zabudowa muru przy systemie przesuwym naściennym)
OŚCIEŻNICA TUNELOWA ZT SYSTEM DIN
(zabudowa muru bez zastosowania drzwi przy ościeżnicach DIN)

| SZEROKOŚĆ | | | | | | | | | |
|-----------------------|----------------|----------------|-----------------|-------------------|---------------------|----------------|----------------|-----------------|-------------------|
| drzwi jednoskrzydłowe | | | | | drzwi dwuskrzydłowe | | | | |
| typ | S _d | S _o | S _{op} | S _{op} * | typ | S _d | S _o | S _{op} | S _{op} * |
| „60” | 649 | 670 | 746 | 786 | „60”+„60” | 1282 | 1305 | 1379 | 1419 |
| „70” | 749 | 770 | 846 | 886 | „70”+„70” | 1482 | 1505 | 1579 | 1619 |
| „80” | 849 | 870 | 946 | 986 | „80”+„80” | 1682 | 1705 | 1779 | 1819 |
| „90” | 949 | 970 | 1046 | 1086 | „90”+„90” | 1882 | 1905 | 1979 | 2019 |
| „100” | 1049 | 1070 | 1146 | 1186 | „100”+„100” | 2082 | 2105 | 2179 | 2219 |

| WYSOKOŚĆ | | | |
|----------|----------------|----------------|-----------------|
| | H _d | H _o | H _{op} |
| | 2044 | 2055 | 2093 |
| | | | 2113 |

* SYSTEM DUO (nie dotyczy DIN DUO)

Tunel ZN z opaskami „60”

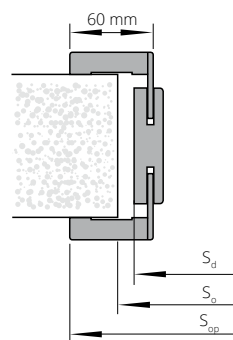

Tunel ZN z opaskami DUO „80”

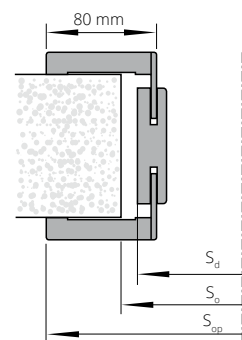

S_d - szerokość drzwi po zewnętrznej stronie ościeżnicy
S_o - szerokość otworu montażowego
S_{op} - szerokość po zewnętrznej stronie opaski

H_d - wysokość drzwi po zewnętrznej stronie ościeżnicy
H_o - wysokość otworu montażowego
H_{op} - wysokość po zewnętrznej stronie opaski

OŚCIEŻNICA TUNELOWA ZT SYSTEM POL-SKONE (nie dotyczy ZT DIN)
(zabudowa muru bez stosowania drzwi)

SZEROKOŚĆ

| drzwi jednoskrzydłowe | | | | drzwi dwuskrzydłowe | | | |
|-----------------------|----------------|----------------|-----------------|----------------------|----------------|----------------|-----------------|
| typ | S _d | S _o | S _{op} | typ | S _d | S _o | S _{op} |
| „60” | 700 | 720 | 797 | „60”+„60” | 1334 | 1360 | 1431 |
| „70” | 800 | 820 | 897 | „60”+„70” | 1434 | 1460 | 1531 |
| „80” | 900 | 920 | 997 | „60”+„80”, „70”+„70” | 1534 | 1560 | 1631 |
| „90” | 1000 | 1020 | 1097 | „60”+„90”, „70”+„80” | 1634 | 1660 | 1731 |
| „100” | 1100 | 1120 | 1197 | „70”+„90”, „80”+„80” | 1734 | 1760 | 1831 |
| | | | | „80”+„90” | 1834 | 1860 | 1931 |
| | | | | „90”+„90” | 1934 | 1960 | 2031 |
| | | | | „100”+„100” | 2134 | 2160 | 2231 |

WYSOKOŚĆ

| H _d | H _o | H _{op} |
|----------------|----------------|-----------------|
| 2069 | 2080 | 2118 |

Dostępne tylko w kolorystyce fornirow naturalnych

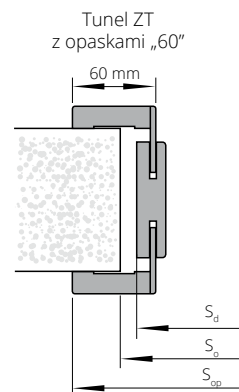

OŚCIEŻNICA TUNELOWA ZT SYSTEM DIN DUO
(zabudowa muru bez stosowania drzwi)

SZEROKOŚĆ

| drzwi jednoskrzydłowe | | | | drzwi dwuskrzydłowe | | | |
|-----------------------|----------------|----------------|-----------------|----------------------|----------------|----------------|-----------------|
| typ | S _o | S _d | S _{op} | typ | S _o | S _d | S _{op} |
| „60” | 675 | 655 | 792 | „60”+„60” | 1290 | 1270 | 1407 |
| „70” | 775 | 755 | 892 | „60”+„70” | 1390 | 1370 | 1507 |
| „80” | 875 | 855 | 992 | „60”+„80”, „70”+„70” | 1490 | 1470 | 1607 |
| „90” | 975 | 955 | 1092 | „60”+„90”, „70”+„80” | 1590 | 1570 | 1707 |
| | | | | „70”+„90”, „80”+„80” | 1690 | 1670 | 1807 |
| | | | | „80”+„90” | 1790 | 1770 | 1907 |
| | | | | „90”+„90” | 1890 | 1870 | 2007 |

WYSOKOŚĆ

| H _o | H _d | H _{op} |
|----------------|----------------|-----------------|
| 2075 | 2065 | 2133 |

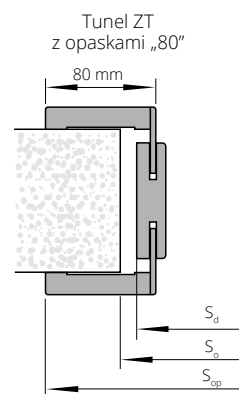

Tunel ZY do drzwi SYSTEM DUO
(zabudowa muru bez stosowania drzwi)

SZEROKOŚĆ

| drzwi jednoskrzydłowe | | | | drzwi dwuskrzydłowe | | | |
|-----------------------|----------------|----------------|-----------------|---------------------|----------------|----------------|-----------------|
| typ | S _d | S _o | S _{op} | typ | S _d | S _o | S _{op} |
| „60” | 699 | 720 | 836 | „60”+„60” | 1326 | 1350 | 1463 |
| „70” | 799 | 820 | 936 | „60”+„70” | 1426 | 1450 | 1563 |
| „80” | 899 | 920 | 1036 | „70”+„70” | 1526 | 1550 | 1663 |
| „90” | 999 | 1020 | 1136 | „70”+„80” | 1626 | 1650 | 1763 |
| | | | | „80”+„80” | 1726 | 1750 | 1863 |
| | | | | „80”+„90” | 1826 | 1850 | 1963 |
| | | | | „90”+„90” | 1926 | 1950 | 2063 |

WYSOKOŚĆ

| H _d | H _o | H _{op} |
|----------------|----------------|-----------------|
| 2085 | 2095 | 2154 |

S_d – szerokość drzwi po zewnętrznej stronie ościeżnicy
S_o – szerokość otworu montażowego
S_{op} – szerokość po zewnętrznej stronie opaski

H_d – wysokość drzwi po zewnętrznej stronie ościeżnicy
H_o – wysokość otworu montażowego
H_{op} – wysokość po zewnętrznej stronie opaski

Tunel ZY
z opaskami „80”

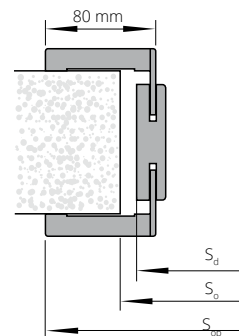

Tunel ZX do drzwi PASSO, CALIPSO, SABIA, PRADO
(zabudowa muru przy systemie przesuwym naściennym)

SZEROKOŚĆ

| drzwi jednoskrzydłowe | | | | drzwi dwuskrzydłowe | | | |
|-----------------------|----------------|----------------|-----------------|---------------------|----------------|----------------|-----------------|
| typ | S _d | S _o | S _{op} | typ | S _d | S _o | S _{op} |
| „60” | 633 | 655 | 770 | „60”+„60” | 1245 | 1265 | 1382 |
| „70” | 733 | 755 | 870 | „60”+„70” | 1345 | 1365 | 1482 |
| „80” | 833 | 855 | 970 | „70”+„70” | 1445 | 1465 | 1582 |
| „90” | 933 | 955 | 1070 | „70”+„80” | 1545 | 1565 | 1682 |
| | | | | „80”+„80” | 1645 | 1665 | 1782 |
| | | | | „80”+„90” | 1745 | 1765 | 1882 |
| | | | | „90”+„90” | 1845 | 1865 | 1982 |

WYSOKOŚĆ

| H _d | H _o | H _{op} |
|----------------|----------------|-----------------|
| 2044 | 2055 | 2113 |

Tunel ZX
z opaskami „80”

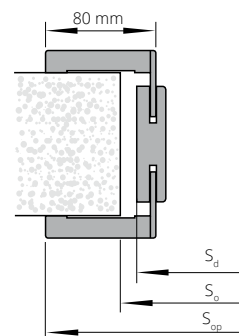



DOSTAWKI DO DRZWI WEWNĘTRZNYCH SEMPRE

SZEROKOŚĆ (system przylgowy)

| typ | Ss z przylgą | Sds |
|------------|--------------|-----|
| „40”+ „70” | | 431 |
| „50”+ „70” | 744 | 531 |
| „60”+ „70” | | 631 |
| „40”+ „80” | | 431 |
| „50”+ „80” | 844 | 531 |
| „60”+ „80” | | 631 |
| „40”+ „90” | | 431 |
| „50”+ „90” | 944 | 531 |
| „60”+ „90” | | 631 |

SZEROKOŚĆ (system bezprzylgowy)

| typ | Ss | Sds |
|------------|-----|-----|
| „40”+ „70” | | 412 |
| „50”+ „70” | 725 | 512 |
| „60”+ „70” | | 612 |
| „40”+ „80” | | 412 |
| „50”+ „80” | 825 | 512 |
| „60”+ „80” | | 612 |
| „40”+ „90” | | 412 |
| „50”+ „90” | 925 | 512 |
| „60”+ „90” | | 612 |

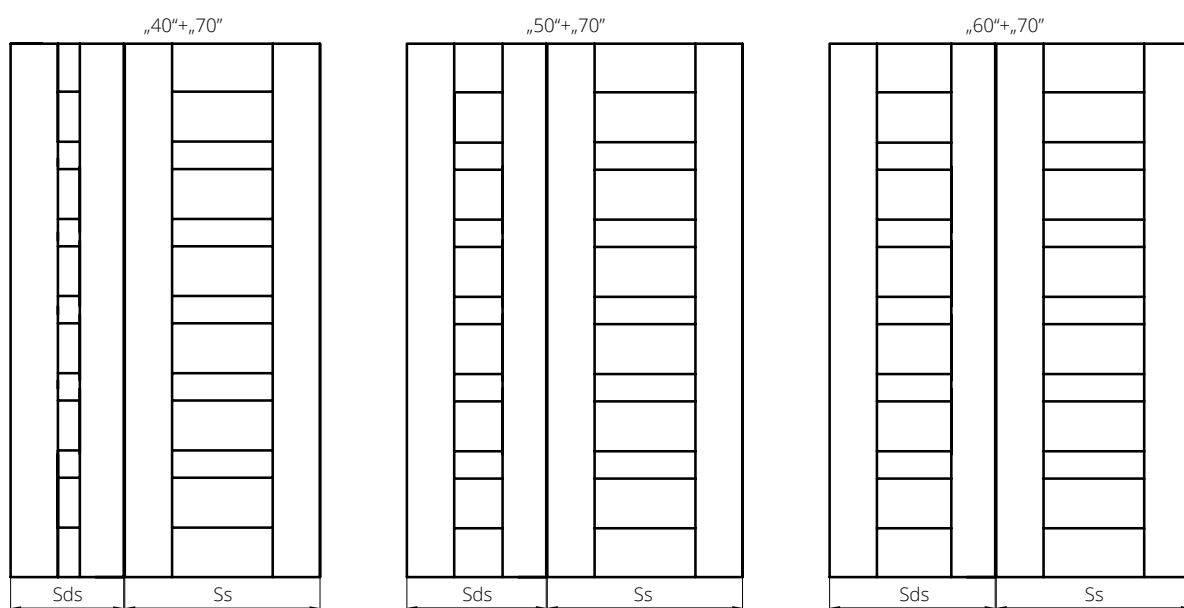

Dostawki dotyczą modeli
SEMPRE, SEMPRE LUX (wzór W02, W03), SEMPRE ONDA, SEMPRE ALU,
SEMPRE INSERTO, SEMPRE SENSE, SEMPRE VERSE (wzór W03P).



NAŚWIETLA DO OŚCIEŻNICY DIN/DIN DUO

SYSTEM PRZYLGOWY

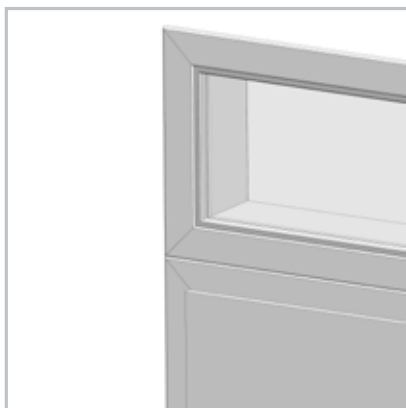

NAŚWIETLA na profilu ościeżnicy DIN
(cena za 1 m.b. naświetla liczony po zewnętrznym obwodzie naświetla)

| | | MALOWANE biały 001* | ECO TOP | do laminowanych | | FORNIROWANE | | |
|------|---------|---------------------|------------|-----------------|---------------|-------------|------------|---------|
| | | | | HIGH TOP | LAMISTONE CPL | GRUPA A | GRUPA B | GRUPA C |
| | | | | SILKSTONE | | | | |
| NP1A | 75-85 | 171/210,33 | 110/135,30 | 134/164,82 | 149/183,27 | 169/207,87 | 178/218,94 | |
| NP1B | 85-95 | 171/210,33 | 110/135,30 | 134/164,82 | 149/183,27 | 169/207,87 | 178/218,94 | |
| NP2 | 95-120 | 184/226,32 | 117/143,91 | 141/173,43 | 156/191,88 | 180/221,40 | 190/233,70 | |
| NP3 | 120-140 | 196/241,08 | 125/153,75 | 154/189,42 | 169/207,87 | 194/238,62 | 203/249,69 | |
| NP4 | 140-160 | 205/252,15 | 131/161,13 | 160/196,80 | 179/220,17 | 208/255,84 | 218/268,14 | |
| NP5 | 160-180 | 213/261,99 | 137/168,51 | 172/211,56 | 192/236,16 | 221/271,83 | 233/286,59 | |
| NP6 | 180-200 | 231/284,13 | 149/183,27 | 181/222,63 | 199/244,77 | 230/282,90 | 242/297,66 | |
| NP7 | 200-220 | 239/293,97 | 153/188,19 | 191/234,93 | 212/260,76 | 243/298,89 | 258/317,34 | |
| NP8 | 220-240 | 252/309,96 | 163/200,49 | 198/243,54 | 221/271,83 | 255/313,65 | 267/328,41 | |
| NP9 | 240-260 | 263/323,49 | 169/207,87 | 209/257,07 | 232/285,36 | 269/330,87 | 284/349,32 | |
| NP10 | 260-280 | 277/340,71 | 178/218,94 | 218/268,14 | 243/298,89 | 279/343,17 | 293/360,39 | |
| NP11 | 280-300 | 289/355,47 | 185/227,55 | 229/281,67 | 254/312,42 | 291/357,93 | 306/376,38 | |

cena naświetla = cena 1 m.b. x 2(A+B) + cena 1 m² szkła x A x B
opcjonalnie zastosowanie opasek 80 mm

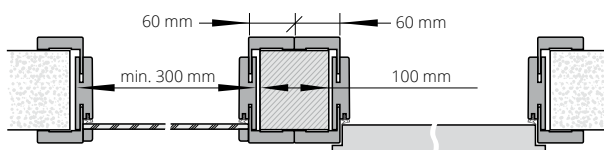
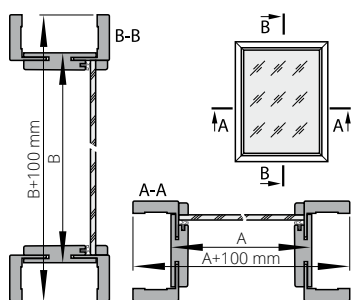

Maksymalny wymiar nadświetli i doświetli wynosi:
- nadświetla SxH = 2190x700 mm
- doświetla SxH = 1000x2093 mm

SYSTEM BEZPRZYLGOWY



NAŚWIETLA na profilu ościeżnicy DIN DUO
(cena za 1 m.b. naświetla liczony po zewnętrznym obwodzie naświetla)

| | | MALOWANE biały 001* | ECO TOP | do laminowanych | | FORNIROWANE | | |
|------|---------|---------------------|------------|-----------------|---------------|-------------|------------|---------|
| | | | | HIGH TOP | LAMISTONE CPL | GRUPA A | GRUPA B | GRUPA C |
| | | | | SILKSTONE | | | | |
| ND1 | 75-80 | 180/221,40 | 116/142,68 | 141/173,43 | 161/198,03 | 185/227,55 | 195/239,85 | |
| ND2 | 80-85 | 180/221,40 | 116/142,68 | 141/173,43 | 161/198,03 | 185/227,55 | 195/239,85 | |
| ND3 | 85-95 | 187/230,01 | 120/147,60 | 145/178,35 | 165/202,95 | 190/233,70 | 201/247,23 | |
| ND4 | 95-120 | 194/238,62 | 124/152,52 | 148/182,04 | 171/210,33 | 196/241,08 | 206/253,38 | |
| ND5 | 120-140 | 205/252,15 | 131/161,13 | 161/198,03 | 185/227,55 | 210/258,30 | 222/273,06 | |
| ND6 | 140-160 | 216/265,68 | 138/169,74 | 169/207,87 | 195/239,85 | 227/279,21 | 240/295,20 | |
| ND7 | 160-180 | 225/276,75 | 145/178,35 | 182/223,86 | 209/257,07 | 241/296,43 | 253/311,19 | |
| ND8 | 180-200 | 244/300,12 | 156/191,88 | 190/233,70 | 218/268,14 | 252/309,96 | 266/327,18 | |
| ND9 | 200-220 | 250/307,50 | 161/198,03 | 201/247,23 | 232/285,36 | 267/328,41 | 280/344,40 | |
| ND10 | 220-240 | 267/328,41 | 171/210,33 | 209/257,07 | 241/296,43 | 279/343,17 | 294/361,62 | |
| ND11 | 240-260 | 278/341,94 | 178/218,94 | 220/270,60 | 254/312,42 | 294/361,62 | 310/381,30 | |
| ND12 | 260-280 | 289/355,47 | 185/227,55 | 229/281,67 | 265/325,95 | 305/375,15 | 320/393,60 | |
| ND13 | 280-300 | 303/372,69 | 195/239,85 | 240/295,20 | 277/340,71 | 316/388,68 | 333/409,59 | |

cena naświetla = cena 1 m.b. x 2(A+B) + cena 1 m² szkła x A x B

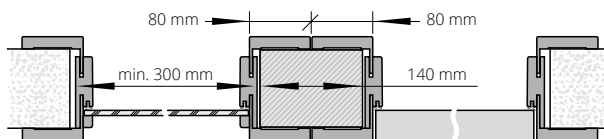
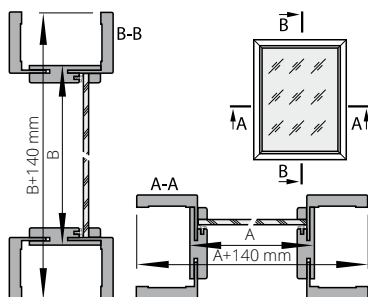

Maksymalny wymiar nadświetli i doświetli wynosi:
- nadświetla SxH = 2207x700 mm
- doświetla SxH = 1000x2133 mm

| DO NAŚWIETLA NALEŻY STOSOWAĆ N/W SZYBY: | cena za 1 m ² |
|--|--------------------------|
| A. szyba bezpieczna biały mat 3.3.1, grubość 6,4 mm | 307/377,61 |
| B. szyba bezpieczna przezierna 3.3.1, grubość 6,4 mm | 210/258,30 |
| C. szyba hartowana biały mat, grubość 6 mm | 206/253,38 |
| D. szyba hartowana przezierna, grubość 6 mm | 166/204,18 |

Brak możliwości wykonania opasek naświetli DIN/DIN DUO pod kątem 90°.

Sugerowany sposób połączenia naświetli na profilu ościeżnicy DIN/DIN DUO przy użyciu klocków montażowych

*ekologiczne farby akrylowe, kolory palet RAL i NCS (oprócz metalicznych) - dopiata wg grup kolorystycznych (str. 9)

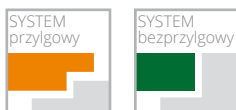

NAŚWIETLA DO OŚCIEŻNICY STAŁEJ

SYSTEM PRZYLGOWY

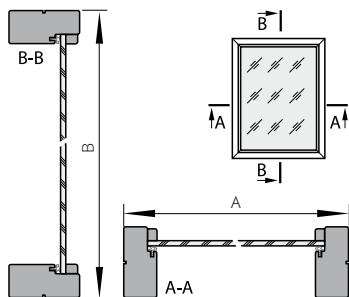

NAŚWIETLA na profilu ościeżnicy stałej POL-SKONE
(cena za 1 m.b. naświetla liczony po zewnętrznym obwodzie naświetla)

| MALOWANE biały 001* | ECO TOP | do laminowanych | FORNIROWANE | | | |
|---------------------|------------|-----------------|-------------|------------|------------|------------|
| | | HIGH TOP | GRUPA A | GRUPA B | GRUPA C | |
| | | LAMISTONE CPL | | | | |
| | | SILKSTONE | | | | |
| stała 92 mm | 198/243,54 | 128/157,44 | 157/193,11 | 183/225,09 | 213/261,99 | 223/274,29 |

cena naświetla = cena 1 m.b. x 2(A+B) + cena 1m² szkła x A x B

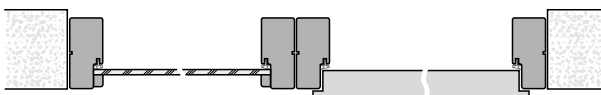

SYSTEM BEZPRZYLGOWY

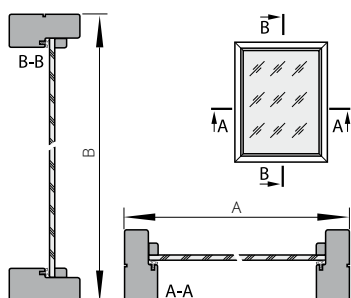

NAŚWIETLA na profilu ościeżnicy stałej DUO
(cena za 1 m.b. naświetla liczony po zewnętrznym obwodzie naświetla)

| MALOWANE biały 001* | ECO TOP | do laminowanych | FORNIROWANE | | | |
|---------------------|------------|-----------------|-------------|------------|------------|------------|
| | | HIGH TOP | GRUPA A | GRUPA B | GRUPA C | |
| | | LAMISTONE CPL | | | | |
| | | SILKSTONE | | | | |
| stała 92 mm | 198/243,54 | 128/157,44 | 157/193,11 | 183/225,09 | 213/261,99 | 223/274,29 |

cena naświetla = cena 1 m.b. x 2(A+B) + cena 1m² szkła x A x B

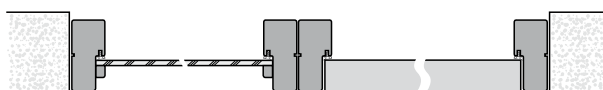

Sugerowany sposób połączenia naświetli na profilu ościeżnicy stałej/stałej DUO

*ekologiczne farby akrylowe, kolory palet RAL i NCS (oprócz metalicznych) - dopłata wg grup kolorystycznych (str. 9)

RODZAJE SZKŁA

grubość szyby 4 mm

DO DRZWI WEWNĄTRZLOKALOWYCH

GRUPA I

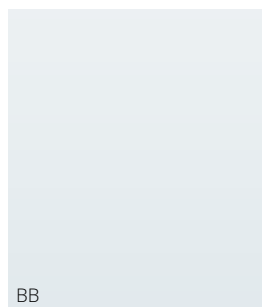

BB
GŁADKIE, BEZBARWNE,
PRZEZROCZYSTE

GRUPA IV



MATOWE
biały mat, brąz mat, grafit satyna

DECORMAT
biały, brąz, grafit

tylko w drzwiach
SEMPRE VERSE (wzory
W01-W04 biały, brąz,
grafit), PASSO (wzory
W06, W07 biały, brąz)

RODZAJ SZKLENIA

(dopłata za zmianę szklenia standardowego)

| | GRUPA I | GRUPA IV |
|--|----------|------------|
| mała szyba; INTER-AMBER A01 | 20/24,60 | 26/31,98 |
| 6 szyb; DECO 04, 05; INTER-AMBER AS4, SIMPLE 01, 02, 03; CAMBIO 04, 05; NOSTRE | 46/56,58 | 107/131,61 |
| 8 szyb; 10 szyb; FIORD 02S8; NOSTRE OSD | 75/92,25 | 187/230,01 |
| jedna szyba do FIORD (01, 03); GRAF; SIMPLE 04; INTER-AMBER C, F | 26/31,98 | 32/39,36 |

*szyba docinana tylko do modeli SEMPRE, SEMPRE ALU, SEMPRE LUX, SEMPRE SENSE, SEMPRE VERSE (wzór W05 grubość szyby 6 mm).

KORONY

DO OŚCIEŻNICY: SYSTEM DIN „60”, SYSTEM DIN „80”, SYSTEM POL-SKONE, SYSTEM DIN DUO, SYSTEM DUO



Zobacz więcej inspiracji



korona do drzwi jednoskrzydłowych na jedną stronę



Korona do drzwi jednoskrzydłowych „60”-„90” na jedną stronę (1 szt.)

| | |
|---|------------|
| Powierzchnia ECO TOP | 153/188,19 |
| Powierzchnie HIGH TOP, LAMISTONE CPL, SILKSTONE | 162/199,26 |
| Malowana (RAL 9003)* | 201/247,23 |
| Okleiny GRUPA A, GRUPA B, GRUPA C | 180/221,40 |

DOPLATY

| | | |
|---------------------|------|------------------------|
| do dwuskrzydłowych | +50% | CENA (zł) |
| korona „100”, „110” | +20% | netto/brutto (VAT 23%) |

*ekologiczne farby akrylowe, kolory palet RAL i NCS (oprócz metalicznych) - dopłata wg grup kolorystycznych (str. 9)

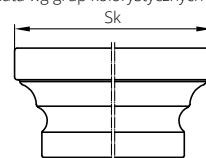

| WYMIARY KORONY | | do ościeżnicy DIN - standard polski | | do zabudowy drzwi chowanych w ścianę - standard polski | | do ościeżnicy ZN, ZI SYSTEM DIN, ZIN SYSTEM DUO (nie dotyczy DIN DUO) | | do ościeżnicy ZI SYSTEM POL-SKONE - standard polski | | do ościeżnicy ZI SYSTEM DIN DUO - standard polski | | do ościeżnicy ZY - standard polski | | do ościeżnicy drewnianej regulowanej DUO (DI) - standard polski | | do ościeżnicy DIN DUO (ZD) - standard polski | | do ościeżnicy ZZ (opaska 60mm) - standard polski | | |
|----------------------------|-------------|---|--|--|--------------------|---|--------------------|---|--------------------|---|------------------------------------|------------------------------------|------------------------------------|---|--|--|------------------------------------|--|--|--|
| | | opaski szer. 60 mm | opaski szer. 80 mm | opaski szer. 60 mm | opaski szer. 80 mm | opaski szer. 60 mm | opaski szer. 80 mm | opaski szer. 60 mm | opaski szer. 80 mm | do ościeżnicy ZI SYSTEM DIN DUO - standard polski | do ościeżnicy ZY - standard polski | strona zawiasowa zakres DI1-DI16 | strona regulacyjna zakres DI3-DI16 | strona regulacyjna zakres DI1-DI2 | do ościeżnicy DIN DUO (ZD) - standard polski | strona zawiasowa zakres ZZ1-ZZ17 | strona regulacyjna zakres ZZ4-ZZ11 | strona regulacyjna zakres ZZ1-ZZ3 | | |
| do drzwi jednoskrzydłowych | typ | szerokość całkowita ościeżnicy z koroną Sk [mm] | | | | | | | | | | | | | | | | | | |
| | „60” | 823 | 863 | 802 | 842 | 823 | 863 | 874 | 869 | 913 | 913 | 903 | 869 | 875 | 865 | | | | | |
| | „70” | 923 | 963 | 902 | 942 | 923 | 963 | 974 | 969 | 1013 | 1013 | 1003 | 969 | 975 | 965 | | | | | |
| | „80” | 1023 | 1063 | 1002 | 1042 | 1023 | 1063 | 1074 | 1069 | 1113 | 1113 | 1103 | 1069 | 1075 | 1065 | | | | | |
| | „90” | 1123 | 1163 | 1102 | 1142 | 1123 | 1163 | 1174 | 1169 | 1213 | 1213 | 1203 | 1169 | 1175 | 1165 | | | | | |
| | „90 PLUS” | 1133 | 1173 | - | - | - | - | - | - | - | 1238 | 1228 | 1194 | 1185 | 1175 | | | | | |
| | „100” | 1223 | 1263 | 1202 | 1242 | 1223 | 1263 | 1274 | 1269 | 1313 | 1313 | 1303 | 1269 | 1275 | 1265 | | | | | |
| „110” | - | - | - | - | 1323 | 1363 | 1374 | 1369 | - | 1413 | 1403 | 1369 | 1375 | 1365 | | | | | | |
| do drzwi dwuskrzydłowych | „60”+„60” | 1457 | 1497 | 1393 | 1433 | 1456 | 1496 | 1508 | 1484 | 1540 | 1528 | 1518 | 1484 | 1510 | 1500 | | | | | |
| | „70”+„60” | 1557 | 1597 | - | - | - | - | 1608 | 1584 | 1640 | 1628 | 1618 | 1584 | 1610 | 1600 | | | | | |
| | „70”+„70” | 1657 | 1697 | 1593 | 1633 | 1656 | 1696 | 1708 | 1684 | 1740 | 1728 | 1718 | 1684 | 1710 | 1700 | | | | | |
| | „80”+„60” | 1657 | 1697 | - | - | - | - | 1708 | 1684 | 1740 | 1728 | 1718 | 1684 | 1710 | 1700 | | | | | |
| | „80”+„70” | 1757 | 1797 | - | - | - | - | 1808 | 1784 | 1840 | 1828 | 1818 | 1784 | 1810 | 1800 | | | | | |
| | „90”+„60” | 1757 | 1797 | - | - | - | - | 1808 | 1784 | 1840 | 1828 | 1818 | 1784 | 1810 | 1800 | | | | | |
| | „80”+„80” | 1857 | 1897 | 1793 | 1833 | 1856 | 1896 | 1908 | 1884 | 1940 | 1928 | 1918 | 1884 | 1910 | 1900 | | | | | |
| | „90”+„70” | 1857 | 1897 | - | - | - | - | 1908 | 1884 | 1940 | 2028 | 1918 | 1884 | 1910 | 1900 | | | | | |
| | „90”+„80” | 1957 | 1997 | - | - | - | - | 2008 | 1984 | 2040 | 2028 | 2018 | 1984 | 2010 | 2000 | | | | | |
| | „90”+„90” | 2057 | 2097 | 1993 | 2033 | 2056 | 2096 | 2108 | 2084 | 2140 | 2128 | 2118 | 2084 | 2110 | 2100 | | | | | |
| | „90”+„100” | 2157 | 2197 | - | - | - | - | 2208 | 2184 | 2240 | 2228 | 2218 | 2184 | 2210 | 2200 | | | | | |
| | „100”+„100” | 2257 | 2297 | - | - | 2256 | 2296 | 2308 | 2284 | 2340 | 2328 | 2318 | 2284 | 2310 | 2300 | | | | | |
| | | | wysokość całkowita ościeżnicy z koroną Hk [mm] | | | | | | | | | | | | | | | | | |
| | | 2148 | 2148 | 2131 | 2131 | 2136 | 2136 | 2161 | 2156 | 2177 | 2177 | 2172 | 2156 | 2162 | 2157 | | | | | |

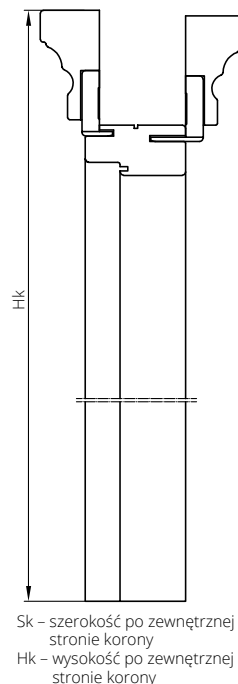

Sk – szerokość po wewnętrznej stronie korony
Hk – wysokość po zewnętrznej stronie korony

BULAJE



BMD

| rozmiar | S ₀ | cena | kolor |
|---|----------------|--------------------|--|
| bulaj 1 (Ø 240 mm, grubość 11, 18, 40 mm) | 135 mm | 180 /221,40 | stal nierdzewna (mat) szkło - lakomat |
| bulaj 2 (Ø 320 mm, grubość 11, 18, 40 mm) | 215 mm | 240 /295,20 | |
| bulaj 3 (Ø 350 mm, grubość 11, 18, 40 mm) | 235 mm | 280 /344,40 | |
| bulaj 4 (Ø 400 mm, grubość 11, 18, 40 mm) | 280 mm | 320 /393,60 | |



BMJ

| rozmiar | S ₀ | cena | kolor |
|--------------------------------------|----------------|--------------------|--|
| bulaj 1 (Ø 250 mm, grubość 35-45 mm) | 180 mm | 272 /334,56 | stal nierdzewna (mat) szkło - lakomat |
| bulaj 2 (Ø 300 mm, grubość 35-45 mm) | 225 mm | 317 /389,91 | |
| bulaj 3 (Ø 350 mm, grubość 35-45 mm) | 265 mm | 387 /476,01 | |
| bulaj 4 (Ø 400 mm, grubość 35-45 mm) | 295 mm | 412 /506,76 | |



BMN

| rozmiar | S ₀ | cena | kolor |
|--------------------------------------|----------------|--------------------|--|
| bulaj 1 (Ø 250 mm, grubość 35-45 mm) | 180 mm | 300 /369,00 | stal nierdzewna (mat) szkło - lakomat |
| bulaj 2 (Ø 300 mm, grubość 35-45 mm) | 225 mm | 347 /426,81 | |
| bulaj 3 (Ø 350 mm, grubość 35-45 mm) | 265 mm | 400 /492,00 | |
| bulaj 4 (Ø 400 mm, grubość 35-45 mm) | 295 mm | 458 /563,34 | |



Zobacz
więcej
inspiracji



| MODELE DRZWI | BULAJE TYLKO W WERSJACH PEŁNYCH | UWAGI |
|--------------------------------------|------------------------------------|---|
| CLASSIC | BMD, BMJ, BMN | |
| CLASSIC LUX, CLASSIC LUX DUO | BMD, BMJ, BMN | |
| DECO, HAPTIC | BMD, BMJ, BMN | |
| DECO LUX, DECO INVEST | BMD, BMJ, BMN | |
| ETIUDA wzór B0 ETIUDA LUX wzór B0 | BMD, BMJ, BMN | |
| FORM | BMD | |
| IMPULS | (BMD, BMJ, BMN) ¹ | 1) tylko w wersji 01 |
| INTERSOLID IP ² | BMD ¹ | 1) bulaj tylko w szerokościach „70”, „80”, „90” 2) nie dotyczy wzorów 10, 11 |
| INTERSOLID, INTERSOLID SOFT | BMD ¹ | 1) bulaj tylko w szerokościach „70”, „80”, „90” |
| MODERN, MODERN DUO | BMD ¹ | 1) bulaj tylko w szerokościach „70”, „80”, „90” |
| CAMBIO, CAMBIO DUO | BMD, BMJ, BMN | |
| INTER-AMBER | BMD, BMJ, BMN | |
| SIMPLE, SIMPLE DUO | BMD, BMJ, BMN | |

Szkło matowe, bezpieczne - w standardzie (nie dotyczy BMD)
Szkło przezroczyste - dopłata + 50/61,50 (nie dotyczy BMJ)
konieczność zamawiania płyty wiórowej przy zastosowaniu bulaja

OPCJE WENTYLACJI

| | tuleje tworzywowe T1-14, T10, T13-T15 | tuleje tworzywowe T258-T297 | tuleje tworzywowe T121-T147, T258, T292, T295 | tuleje tworzywowe TK1-TK3 | tuleje mosiężne T5-T7 | tuleje TMI-TN5 | tuleje mosiężne TK5 | tuleje tworzywowe T240-242 | podcięcie wentylacyjne standard | podcięcie wentylacyjne FLESA | podcięcie wentylacyjne SEMPRE | podcięcie wentylacyjne ARCO | podcięcie wentylacyjne Fortimo | szczelina wentylacyjna podwójna | szczelina wentylacyjna potrójna | kratka z tworzywa | kratka ze stali nierdzewnej | zabezpieczenie dolnego ramienia przed wilgocią* | UWAGI |
|---|---------------------------------------|-----------------------------|---|---------------------------|-----------------------|----------------|---------------------|----------------------------|---------------------------------|------------------------------|-------------------------------|-----------------------------|--------------------------------|---------------------------------|---------------------------------|-------------------|-----------------------------|---|--|
| ARCO | | | X ² | | | | | | | | | X ¹ | | | | | | | 1) podcięcie tylko w szerokościach „80”„90” 2) w szerokości „60” standardowo 3 tuleje |
| ARCO UNI | | | | | | | X ² | X ² | | | | X ¹ | | | | | | | 1) podcięcie tylko w szerokościach „80”„90” 2) w szerokości „60” standardowo 3 tuleje |
| INTER-AMBER | X | | X | X | X | X | X | | X | | | | | X | | X | X | X | |
| IMPULS, NOSTRE, INVERNO, SONATA (W1, W2, W5, W7) | X | X | | X | X | X | X | X | X | | | | | X | | X | X | X | |
| SONATA (W4, W6) | X | X | | X | X | X | X | X | X | | | | | X | | X ¹ | X ¹ | X | 1) kratka wentylacyjna tylko w standardowej wysokości |
| IMPULS 13 | X | X | | X | X | X | X | X | X | | | | | | | X ¹ | X ¹ | X | 1) kratka wentylacyjna tylko w szerokościach „70”„80”„90” |
| ETIUDA B2, B3 | X | X | | X | X | X | X | X | X | | | | | | | | | | |
| ETIUDA A01, B1 | X | X | | X | X | X | X | X | X ¹ | | | | | | | X ¹ | X ¹ | X | 1) tylko w szerokościach „70”„80”„90” |
| ETIUDA B0, B4 | X | X | | X | X | X | X | X | X | | | | | X | | X | X | X | |
| ETIUDA LUX B2, B3 | X | | | X | X | X | X | X | X | | | | | | | | | | |
| ESTATO B2, B3 | X | | | X | X | X | X | X | X | | | | | | | | | | |
| ETIUDA LUX A01, B1 | X | | | X | X | X | X | X | X | | | | | | | X ¹ | X ¹ | X | 1) tylko w szerokościach „70”„80”„90” |
| ESTATO A01, B1 | X | | | X | X | X | X | X | X | | | | | X | | X | X | X | |
| ETIUDA LUX B0 | X | | | X | X | X | X | X | X | | | | | X | | X | X | X | |
| DECO, TRENDY | X | X | | X | X | X | X | X | X | | | | | X | | X | X | X | |
| FORM, INTERSOLID, INTERSOLID SOFT, INTERSOLID II, HAPPY | X | | | X | X | X | X | X | X | | | | | | | X ¹ | X ¹ | X | 1) kratka wentylacyjna tylko w standardowej wysokości |
| MODERN | X | | | X | X | X | X | X | X | | | | | X | | X ¹ | X ¹ | X | 1) kratka wentylacyjna tylko dla standardowej wysokości |
| DECO LUX, CAMBIO, VITTORIA-W, SIMPLE, CLASSIC, CLASSIC LUX, TIARA (W01, W02, W05, W07), SUBLIME | X | | | X | X | X | X | X | X | | | | | X | | X | X | X | |
| FIORD, GRAF, TIARA (W03, W04, W06), VERTIGO, NORTE, VILANO | X | | | X | X | X | X | X | X | | | | | X | | X ¹ | X ¹ | X | 1) kratka wentylacyjna tylko dla standardowej wysokości |
| LUMEN | | | | | | | | | X ¹ | | | | | | | | | | 1) podcięcie dostępne tylko we wzorach I-IX |
| PASSO, PRADO | | | | | X | X | | | X | | | | | | | | | | |
| SABIA, CALYPSO | | | | | X | X | | | X | | | | | | | | | | |
| SKŁADANE / SKŁADANE DUO | X | X | X | X | X | X | X | X | | | | | | | | | | | |
| SEMPRE LUX, SEMPRE Inserto, SEMPRE Sense, SEMPRE Verse ³ (fornirowane) | | | | | | X ² | X ² | | | | X ¹ | | | | X ¹ | | | | 1) tylko w szerokościach „80”„90” 2) w szerokości „60” standardowo 3 tuleje 3) nie dotyczy wzoru W05 |
| SEMPRE, SEMPRE ALU, SEMPRE ONDA, SEMPRE VERSE ³ (Lamistone, Silkstone) | | X ² | | | | X ² | X ² | X | | | X ¹ | | | | X ¹ | | | | 1) tylko w szerokościach „80”„90” 2) w szerokości „60” standardowo 3 tuleje 3) nie dotyczy wzoru W05 |
| FORTIMO | | X | | | X | X | X | | | | | | X ¹ | | X ¹ | | | | 1) podcięcie tylko w szerokościach „80”„90” |
| FORTIMO LUX | | | | | X | X | | | | | | | X ¹ | | X ¹ | | | | 1) podcięcie tylko w szerokościach „80”„90” |
| ESTATO LUX A01 | X | | | X | X | X | X | | | | | | | | | X ¹ | X ¹ | X | 1) tylko w szerokościach „70”„80”„90” |
| HAPTIC | | | | | X | X | X | | X | | | | | X | | X | X | X | |

| Szerokość drzwi | Drzwi z podcięciem wentylacyjnym | | Drzwi z tulejami wentylacyjnymi | | Drzwi z dwoma rzędami tulei wentylacyjnych | | |
|--------------------|--|--|---|---|---|--|------|
| | Sumaryczny przekrój otworów wentylacyjnych przy zachowaniu przeswitu 10 mm [m ²] | Dodatkowy przeswit między dolną krawędzią skrzydła a podłogą wymagany w celu spełnienia wymogów rozporządzenia* [mm] | Sumaryczny przekrój tulei i standardowego przeswitu 10 mm [m ²] | Dodatkowy przeswit między dolną krawędzią skrzydła a podłogą wymagany w celu spełnienia wymogów rozporządzenia * [mm] | Sumaryczny przekrój tulei i standardowego przeswitu 10 mm [m ²] | Dodatkowy przeswit między dolną krawędzią skrzydła a podłogą wymagany w celu spełnienia wymogów rozporządzenia* [mm] | |
| PRZYLGOWE | „60” | 0,019 | 10** | 0,009 | 25** | 0,011 | 20** |
| | „70” | 0,022 | - | 0,010 | 20** | 0,012 | 15** |
| | „80” | 0,026 | - | 0,011 | 15** | 0,013 | 15** |
| | „90” | 0,029 | - | 0,012 | 15** | 0,014 | 10** |
| | „100” | 0,033 | - | 0,013 | 10** | 0,015 | 10** |
| DUO (BEZPRZYLGOWE) | „110” | 0,036 | - | 0,014 | 10** | 0,016 | 10** |
| | „60” | 0,016 | 15** | 0,009 | 25** | 0,011 | 20** |
| | „70” | 0,020 | 5** | 0,010 | 20** | 0,012 | 15** |
| | „80” | 0,024 | - | 0,011 | 15** | 0,013 | 15** |
| | „90” | 0,028 | - | 0,012 | 15** | 0,014 | 10** |
| LUMEN | „100” | 0,032 | - | 0,013 | 10** | 0,015 | 10** |
| | „110” | 0,036 | - | 0,014 | 10** | 0,016 | 10** |
| | „60” | 0,015 | - | - | - | - | - |
| | „70” | 0,019 | - | - | - | - | - |
| | „80” | 0,023 | - | - | - | - | - |
| ARCO | „90” | 0,027 | - | - | - | - | - |
| | „60” | 0,017 | 15** | - | - | - | - |
| | „70” | 0,021 | 5** | 0,010 | 20** | - | - |
| | „80” | 0,026 | - | 0,011 | 15** | - | - |
| | „90” | 0,030 | - | 0,012 | 15** | - | - |
| SEMPRE | „100” | 0,034 | - | 0,013 | 10** | - | - |
| | „60” | 0,014 | 15** | 0,009 | 25** | - | - |
| | „70” | 0,018 | 10** | 0,010 | 20** | - | - |
| | „80” | 0,023 | - | 0,011 | 15** | - | - |
| | „90” | 0,027 | - | 0,012 | 15** | - | - |
| FORTIMO | „100” | 0,032 | - | 0,014 | 10** | - | - |
| | „60” | 0,016 | 15** | 0,009 | 25** | - | - |
| | „70” | 0,020 | 5** | 0,010 | 20** | - | - |
| | „80” | 0,024 | - | 0,011 | 15** | - | - |
| | „90” | 0,028 | - | 0,012 | 15** | - | - |

* dotyczy skrzydeł SEMPRE w kolorystyce dostępnej w katalogu

Standardowo przeswit pomiędzy skrzydłem a podłogą wynosi 10 mm

* Zgodnie z Rozporządzeniem Ministra Infrastruktury z dnia 12 kwietnia 2002 r. w sprawie warunków technicznych, jakim powinny odpowiadać budynki i ich usytuowanie. (Dz. U. 75 z 2002 r. poz. 690 z późniejszymi zmianami, Dz. U. Nr 33 z 2003 r. poz. 270, Dz. U. Nr 109 z 2004 r. poz. 1156) Rozdział 6, §. 79. „Drzwi do łazienki, umywalni i wydzielonego ustępu powinny otwierać się na zewnątrz pomieszczenia, mieć z zastrzeżeniem § 75 ust. 2 co najmniej 0,8 m i wysokość 2 m w świetle ościeżnicy, a w dolnej części – otwory o sumarycznym przekroju nie mniejszym niż 0,022 m² dla dopływu powietrza”.

** należy zwiększyć przeswit o podaną wartość poprzez skrócenie skrzydła od dołu w przypadku, gdy skrócenie jest możliwe. Samodzielne skrócenie drzwi powoduje utratę gwarancji.

Skrzydła, których skrócenie jest niemożliwe:

- Etiuda, (Etiuda Lux) wzory A1-A3
 - Sempre Verse wzór W05
- Skrzydła przesuwane z uwagi na konstrukcję (odsunięcie od ściany/tunełu o około 20mm spełniają wymogi rozporządzenia bez konieczności stosowania podcięcia wentylacyjnego bądź tulei wentylacyjnych.
- Kratki wentylacyjne oraz panele ze stali nierdzewnej z powierzchnią wentylacyjną spełniają wymogi rozporządzenia.

OPCJE WENTYLACJI

WENTYLACJA*

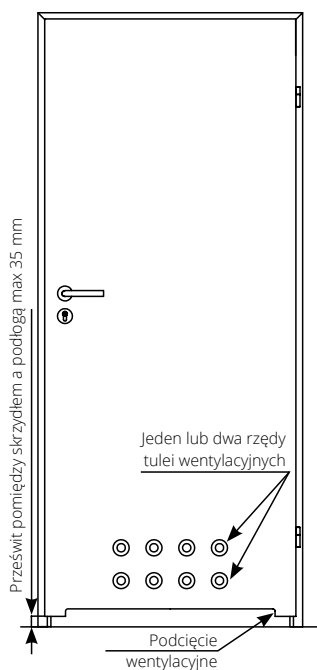

| | A | B |
|------|-----|-----|
| „80” | 844 | 704 |
| „90” | 944 | 804 |

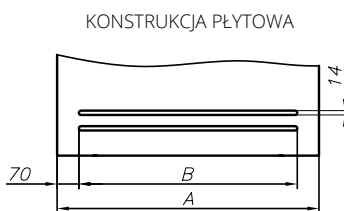
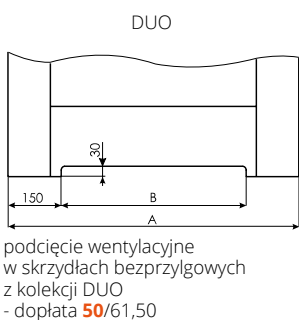

szczelina wentylacyjna w skrzydłach o konstrukcji płytowej
- dopłata **70/86,10**

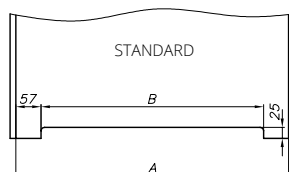

podcięcie wentylacyjne w skrzydłach bezprzylgowych z kolekcji DUO - dopłata **50/61,50**
podcięcie wentylacyjne - dopłata powierzchni fornirowane **50/61,50**
- dopłata powierzchni syntetyczne/malowane **30/36,90**

ETIUDA A01, ESTATO A01 oraz IMPULS 13

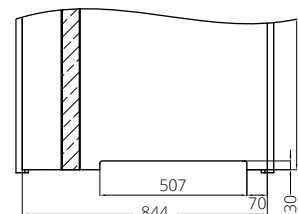

skrzydło ETIUDA A01 „80” oraz IMPULS 13 „80” z podcięciem wentylacyjnym - dopłata **30/36,90**

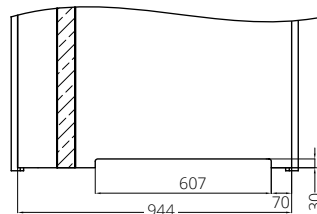

skrzydło ETIUDA A01 „90” oraz IMPULS 13 „90” z podcięciem wentylacyjnym - dopłata **30/36,90**

ARCO, ARCO UNI

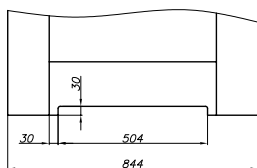

skrzydło ARCO, ARCO UNI „80” z podcięciem wentylacyjnym

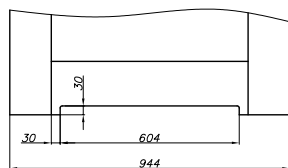

skrzydło ARCO, ARCO UNI „90” z podcięciem wentylacyjnym

VERTIGO, VILANO

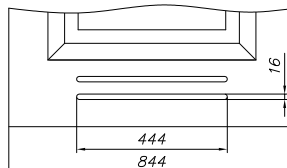

skrzydło VERTIGO „80” ze szczeliną wentylacyjną

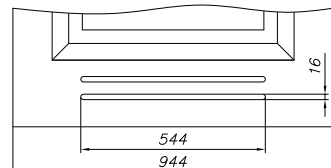

skrzydło VERTIGO „90” ze szczeliną wentylacyjną

SEMPRE/SEMPRE DUO

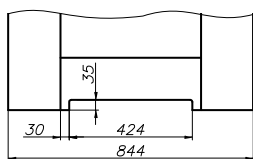

skrzydło SEMPRE „80” z podcięciem wentylacyjnym

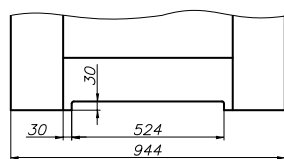

skrzydło SEMPRE „90” z podcięciem wentylacyjnym

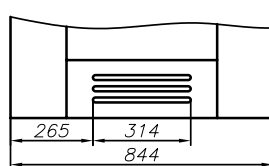

skrzydło SEMPRE „80” ze szczeliną wentylacyjną

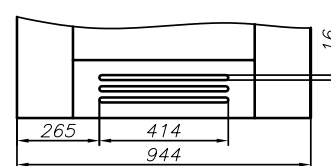

skrzydło SEMPRE „90” ze szczeliną wentylacyjną

szczelina wentylacyjna w skrzydłach z kolekcji SEMPRE, INTERSOLID - dopłata **70/86,10**

Standardowy prześwit pomiędzy skrzydłem a podłogą wynosi 10 mm

* Zgodnie z Rozporządzeniem Ministra Infrastruktury z dnia 12 kwietnia 2002 r. w sprawie warunków technicznych, jakim powinny odpowiadać budynki i ich usytuowanie. (Dz. U. 75 z 2002 r. poz. 690 z późniejszymi zmianami, Dz. U. Nr 33 z 2003 r. poz. 270, Dz. U. Nr 109 z 2004 r. poz. 1156) Rozdział 6, §. 79. „Drzwi do łazienki, umywalni i wydzielonego ustępu powinny otwierać się na zewnątrz pomieszczenia, mieć z zastrzeżeniem § 75 ust. 2 co najmniej 0,8 m i wysokość 2 m w świetle ościeżnicy, a w dolnej części - otwory o sumarycznym przekroju nie mniejszym niż 0,022 m² dla dopływu powietrza”.

** należy zwiększyć prześwit o podaną wartość poprzez skrócenie skrzydła od dołu w przypadku, gdy skrócenie jest możliwe.

Skrzydła, których skrócenie jest niemożliwe: Etiuda, (Etiuda Lux) wzory A1-A3; Sempre Verse wzory W05-W08

Skrzydła przesuwne z uwagi na konstrukcję (odsunięcie od ściany/tunelu o około 20 mm) spełniają wymogi rozporządzenia bez konieczności stosowania podcięcia wentylacyjnego bądź tulei wentylacyjnych.

OPCJE WENTYLACJI

TULEJE WENTYLACYJNE (kpl. 4 szt.)



T5
chrom



T6
chrom satynowany



T7
patyna

rząd tulejek (4 szt.)

98 / 120,54

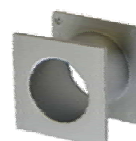

TK5
stal nierdzewna

rząd tulejek (4 szt.)

159/195,57



TN1
chrom polysk



TN2
chrom mat



TN3
nikiel satyna



TN4
efekt stali



TN5
patyna

rząd tulejek (4 szt.)

82/100,86

TULEJE WENTYLACYJNE z tworzywa sztucznego (kpl. 4 szt.)



TK1
chrom-satyna

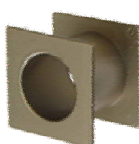

TK2
nikiel-satyna

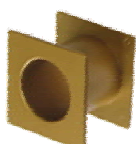

TK3
złoty-satyna

rząd tulejek (4 szt.)

59/72,57



T4
biały



T15
czarny



T3
złoty



T13
jasny beż



T1
brąz



T2
beż



T14
szary



T10
jasny brąz

rząd tulejek (4 szt.)

19/23,37

TULEJE WENTYLACYJNE z tworzywa sztucznego (kpl. 4 szt.) - dopasowane do koloru skrzydła drzwiowego

HIGH TOP



T129
kasztan



T292
jesion kawowy

ECO TOP



T121
dąb



T131
klon



T132
orzech



T258
biały



T295
dąb angielski



T140
dąb nugat



T141
dąb Salinas



T143
dąb skandynawski



T147
dąb srebrny



T276
dąb miodowy

rząd tulejek (4 szt.)

44/54,12

LAMISTONE



T258
biały



T260
biały dąb



T263
orzech premium



T240
wiąz bielony



T241
wiąz piaskowy



T242
wiąz szary

SILKSTONE

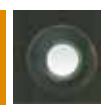

T292
kasztan Royal



T293
antracyt Royal



T294
jesion Royal



T295
merbau Royal



T276
dąb polski



T296
jesion polski



T297
nugat Royal



T288
klon Royal

Rzeczywiste kolory mogą różnić się od zamieszczonych w ofercie.

Tuleje wentylacyjne nie spełniają wymagań z Rozporządzenia Ministra odnośnie sumarycznego przekroju otworów dla dopływu powietrza.

OPCJE WENTYLACJI

PANEL Z POWIERZCHNIĄ WENTYLACYJNĄ



| | |
|-------------------------|------------|
| dopłata „70” | 226/277,98 |
| dopłata „80” | 245/301,35 |
| dopłata „90”, „90” plus | 259/318,57 |
| dopłata „100” | 279/343,17 |
| dopłata „110” | 299/367,77 |

KRATKI WENTYLACYJNE*

z tworzywa sztucznego



biały 15/18,45



brąz 15/18,45



beż 15/18,45



szary 15/18,45

ze stali nierdzewnej



Opcjonalnie możliwość zamówienia kratki i paneli ze stali nierdzewnej.
Powierzchnia otworów dla dopływu powietrza wynosi powyżej 0,022 m².

H17 mocowanie na zatrzaski 129/158,67
kwasoodporna mocowanie na zatrzaski 169/207,87

* Zgodnie z Rozporządzeniem Ministra Infrastruktury z dnia 12 kwietnia 2002 r. w sprawie warunków technicznych, jakim powinny odpowiadać budynki i ich usytuowanie. (Dz. U. 75 z 2002 r. poz. 690 z późniejszymi zmianami, Dz. U. Nr 33 z 2003 r. poz. 270, Dz. U. Nr 109 z 2004 r. poz. 1156) Rozdział 6, §. 79. „Drzwi do łazienki, umywalni i wydzielonego ustępu powinny otwierać się na zewnątrz pomieszczenia, mieć z zastrzeżeniem § 75 ust. 2 co najmniej 0,8 m i wysokość 2 m w świetle ościeżnicy, a w dolnej części – otwory o sumarycznym przekroju nie mniejszym niż 0,022 m² dla dopływu powietrza”.

ZABEZPIECZENIA ZE STALI NIERDZEWNEJ O GRUBOŚCI 0,6 MM KRAWĘDZI SKRZYDŁA I OŚCIEŻNICY

Zabezpieczenia pionowych krawędzi skrzydła mogą być stosowane do skrzydła o grubości 40 mm w powłoce LAMISTONE, SILKSTONE, CPL 0,2; CPL 0,5; CPL 0,7 oraz MALOWANE i FORNIROWANE.

Zabezpieczenia krawędzi mogą być stosowane do ościeżnicy stałej drewnianej oraz regulowanej drewnianej ZZ w powłoce LAMISTONE, SILKSTONE, CPL 0,15 oraz MALOWANE i FORNIROWANE. Zabezpieczenia przygotowane pod zawias EXPERT.

TYP ZABEZPIECZENIA

(zabezpieczenie pionowe strony zamkowej i zabezpieczenie pionowe strony zawiasowej)

Dopłata do ceny katalogowej skrzydła lub ościeżnicy

Komplet zabezpieczeń do skrzydła o grubości 40 mm 395/485,85

Komplet zabezpieczeń ościeżnicy stałej 375/461,25

Komplet zabezpieczeń ościeżnicy regulowanej 375/461,25

W przypadku drzwi wahadłowych zabezpieczenie krawędzi skrzydła od strony przeciwnej do zawiasowej.



AKCESORIA

ZAWIASY DO DRZWI WEWNĄTRZLOKALOWYCH

system przylgowy



zawias czopowy wkręcany typ B
15/18,45

system przylgowy



zawias czopowy wkręcany typ D
15/18,45

system przylgowy



zawias czopowy wkręcany typ C
15/18,45

system przylgowy



zawias czopowy wkręcany typ K
15/18,45

system przylgowy



zawias czopowy typ M do ościeżnicy metalowej
15/18,45

system bezprzylgowy



zawias regulowany kryty DUO srebrny
80/98,40

system bezprzylgowy



zawias regulowany kryty DUO biały
87/107,01

system bezprzylgowy



zawias regulowany kryty DUO czarny (kolekcja BLACK)

system przylgowy



zawias trójdzielny typ T do ościeżnicy SYSTEM DIN **17/20,91**

system przylgowy



zawias trójdzielny typ T do ościeżnicy metalowej
17/20,91

system przylgowy



zawias z funkcją domykającą (ościeżnica drewniana stała lub regulowana jednostronnie) **66/81,18**

OSŁONKI NA ZAWIASY TYP I (kpl. 2 szt. na jeden zawias)



kolory:
złoty, złoty-satyna, chrom, chrom-mat, patyna

10/12,30

Osłonki typ I stosowane są do zawiasów typ C oraz typ K. Komplet osłonek na jeden zawias składa się z dwóch jednakowych osłonek.

OSŁONKI NA ZAWIASY TYP II (1 kpl. na jeden zawias)

1 kpl. - 2 szt.



kolory:
złoty, złoty-satyna, chrom, chrom-mat, patyna, brąz, biały

8/9,84

Osłonki typ II stosowane są do zawiasów typ B, typ D. Komplet osłonek na jeden zawias składa się z osłonki krótkiej (część górna) oraz osłonki długiej (część dolna).

SAMOZAMYKACZ



samozamykacz

kolorystyka: srebrny, biały, brąz

cena od

173/212,79



asystent otwierania

3159/3885,57



uszczelka opadająca

130/159,90

zakup luzem (do docięcia we własnym zakresie)

180/221,40

zamontowana w drzwiach

Możliwość zastosowania tylko przy skrzydle o grubości min. 40 mm (dolny ramiak).

ODBOJNIKI DRZWIOWE



TYP 2 (PODŁOGOWY)

mosiądz, nikiel, chrom, brąz

25/30,75



TYP 5 (PODŁOGOWY)

mosiądz, nikiel, chrom, brąz

25/30,75

Wymagane wzmocnienie pod samozamykacz oraz wzmocnienie pod opaską ościeżnicy. Dostępne również inne modele samozamykaczy – po konsultacji z Działem Handlowym.

AKCESORIA

ZAMEK HAKOWY do drzwi przesuwnych



opcja zamek WK

chrom, chrom-satyna, złoty, złoty-mat, patyna

120/147,60



opcja zamek WC

chrom, chrom-satyna, złoty, złoty-mat, patyna

120/147,60

UCHWYTY do drzwi przesuwnych



U1 złoty

U2 złoty-mat

U3 chrom

U4 chrom-satyna

U5 patyna

złoty, złoty-mat, chrom, chrom-satyna, patyna

99/121,77



nikiel satyna

Uchwyt ENTERO

uchwyt **238/292,74**

uchwyt WC **322/396,06**



nikiel satyna

Uchwyt MAYA

(wkładka 26,5 x 26,5 - **100/123,00**)

uchwyt **299/367,77**

uchwyt WK, WB **299/367,77**

uchwyt WC **385/473,55**

WK - do klucza, WB - do wkładki, WC - do blokady łazienkowej

UCHWYTY do drzwi składanych (standard w cenie skrzydła) z tworzywa sztucznego



biały

beż

brąz

szary

UCHWYTY do drzwi składanych (opcja) mosiężne



chrom

chrom-satyna

chrom-satyna, chrom **129/158,67**

KLAMKI DO DRZWI WEWNĄTRZLOKALOWYCH

ARCO



szyld dzielony

| kolor | nikiel szczotkowany, mosiądz antyczny |
|--------|---------------------------------------|
| klamka | 37/45,51 |
| WK, WB | 16/19,68 |
| WC | 20/24,60 |

ARCUS



szyld dzielony

| kolor | nikiel satynowy | nikiel szczotkowany |
|--------|-----------------|---------------------|
| klamka | 64/78,72 | 64/78,72 |
| WK | 22/27,06 | 23/28,29 |
| WB | 23/28,29 | 31/38,13 |
| WC | 30/36,90 | 31/38,13 |

MENSA



szyld dzielony

| kolor | chrom | chrom satynowy |
|--------|-----------------|-----------------|
| klamka | 73/89,79 | 69/84,87 |
| WK | 23/28,29 | 22/27,06 |
| WB | 22/27,06 | 22/27,06 |
| WC | 30/36,90 | 30/36,90 |

VERSA



szyld dzielony

| kolor | chrom satynowany | nikiel szczotkowany | nikiel satynowy |
|--------|------------------|---------------------|-----------------|
| klamka | 65/79,95 | 62/76,26 | 65/79,95 |
| WK | 22/27,06 | 23/28,29 | 22/27,06 |
| WB | 22/27,06 | 31/38,13 | 23/28,29 |
| WC | 30/36,90 | 31/38,13 | 30/36,90 |

CRUX



szyld dzielony

| kolor | nikiel satynowy, chrom satynowy |
|--------|---------------------------------|
| klamka | 60/73,80 |
| WK, WB | 19/23,37 |
| WC | 30/36,90 |

ENCKE



szyld dzielony

| kolor | nikiel satynowy | nikiel szczotkowany |
|---------------|-----------------|---------------------|
| klamka | 53/65,19 | 54/66,42 |
| rozeta WK, WB | 26/31,98 | 27/33,21 |
| rozeta WC | 32/39,36 | 32/39,36 |

PASSO



szyld dzielony

| kolor | nikiel-mat, chrom mat |
|-----------|-----------------------|
| klamka | 61/75,03 |
| rozeta WK | 22/27,06 |
| rozeta WB | 22/27,06 |
| rozeta WC | 28/34,44 |

AGOSTO



szyld dzielony

| kolor | stal nierdzewna |
|---------------|-----------------|
| klamka | 47/57,81 |
| rozeta WK, WB | 17/20,91 |
| rozeta WC | 32/39,36 |

MAGGIO



szyld dzielony

| kolor | nikiel |
|--------|-----------------|
| klamka | 54/66,42 |
| WK | 24/29,52 |
| WC | 26/31,98 |

TOPAZ



szyld dzielony

| kolor | stal nierdzewna |
|---------------|-----------------|
| klamka | 39/47,97 |
| rozeta WK, WB | 16/19,68 |
| rozeta WC | 33/40,59 |

LINEA



szyld dzielony

| kolor | nikiel szczotkowany - chrom, grafit - chrom, chrom błyszczący |
|--------|---|
| klamka | 55/67,65 |
| WK, WB | 20/24,60 |
| WC | 30/36,90 |

BOLD

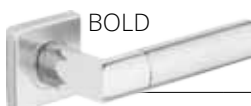

szyld dzielony

| kolor | stal nierdzewna |
|---------------|-----------------|
| klamka | 61/75,03 |
| rozeta WK, WB | 16/19,68 |
| rozeta WC | 33/40,59 |



APRILE

szyld dzielony

| | | |
|---------------|---|--|
| kolor | chrom błyszczący, chrom szczotkowany, nikiel szczotkowany | |
| klamka | 148 /182,04 | |
| rozeta WK, WB | 40 /49,20 | |
| rozeta WC | 79 /97,17 | |



VERANO

szyld dzielony

| | | |
|---------------|--|--|
| kolor | chrom błyszczący, chrom szczotkowany, nikiel szczotkowany, czarny, biały | |
| klamka | 91 /111,93 | |
| rozeta WK, WB | 40 /49,20 | |
| rozeta WC | 79 /97,17 | |



INVERNO

szyld dzielony

| | | |
|---------------|--|--|
| kolor | chrom błyszczący, chrom szczotkowany, tytan, nikiel szczotkowany, czarny | |
| klamka | 129 /158,67 | |
| rozeta WK, WB | 43 /52,89 | |
| rozeta WC | 84 /103,32 | |



ESTATE

szyld dzielony

| | | |
|-----------|--|--|
| kolor | chrom błyszczący, chrom szczotkowany, tytan, nikiel szczotkowany, czarny | |
| klamka | 135 /166,05 | |
| rozeta WK | 46 /56,58 | |
| rozeta WB | 43 /52,89 | |
| rozeta WC | 92 /113,16 | |



GRAVI

szyld dzielony

| | | |
|---------------|------------------|--|
| kolor | nikiel | |
| klamka | 79 /97,17 | |
| rozeta WK, WB | 22 /27,06 | |
| rozeta WC | 28 /34,44 | |



EXIMUS

szyld dzielony

| | | |
|---------------|-----------------------------|---|
| kolor | chrom/czarny chrom/biały | chrom satyna/czarny chrom satyna/biały |
| klamka | 70 /86,10 | 68 /83,64 |
| rozeta WK, WB | 22 /27,06 | 19 /23,37 |
| rozeta WC | 32 /39,36 | 30 /36,90 |



IMAGE-O INOX

szyld dzielony

| | | |
|---------------|------------------|--|
| kolor | stal nierdzewna | |
| klamka | 72 /88,56 | |
| rozeta WK, WB | 34 /41,82 | |
| rozeta WC | 75 /92,25 | |



AUTUNNO

szyld dzielony

| | | |
|---------------|---|--|
| kolor | chrom błyszczący, chrom szczotkowany, nikiel szczotkowany | |
| klamka | 123 /151,29 | |
| rozeta WK, WB | 43 /52,89 | |
| rozeta WC | 84 /103,32 | |



SEMPRE

szyld dzielony

| | | |
|---------------|------------------|--|
| kolor | nikiel | |
| klamka | 79 /97,17 | |
| rozeta WK, WB | 22 /27,06 | |
| rozeta WC | 28 /34,44 | |



LATINO

szyld dzielony

| | | |
|--------------------|--------------------|--|
| kolor | stal nierdzewna | |
| klamka + rozeta WK | 97 /119,31 | |
| klamka + rozeta WB | 97 /119,31 | |
| klamka + rozeta WC | 139 /170,97 | |



TWIST

szyld dzielony

| | | |
|-----------|------------------------|--|
| kolor | stal nierdzewna, chrom | |
| klamka | 87 /107,01 | |
| rozeta WK | 28 /34,44 | |
| rozeta WB | 28 /34,44 | |
| rozeta WC | 36 /44,28 | |



UNICO

szyld dzielony

| | | |
|---------------|------------------------------------|------------------|
| kolor | grafit strukturalny, czarny mat | biały mat |
| klamka | 46 /56,58 | 48 /59,04 |
| rozeta WK, WB | 18 /22,14 | 18 /22,14 |
| rozeta WC | 27 /33,21 | 27 /33,21 |



PRIMAVERA

szyld dzielony

| | | |
|--|----------------------------|--|
| kolor | chrom szczotkowany, czarny | |
| klamka | 255 /313,65 | |
| rozeta WK | 47 /57,81 | |
| rozeta WB | 43 /52,89 | |
| rozeta WC | 92 /113,16 | |
| insert matowy (biały, czarny) | 35 /43,05 | |
| insert z efektem szkła (biały, czarny) | 35 /43,05 | |

Klamka przygotowana pod montaż insertu - możliwość zamówienia insertu w kolorze drzwi



LATON

szyld dzielony

| | |
|--------------|-----------------|
| kolor | stal nierdzewna |
| klamka | 65/79,95 |
| rozeta WK,WB | 17/20,91 |
| rozeta WC | 29/35,67 |



HALLEY

szyld dzielony

| | |
|--------------|---|
| kolor | chrom/nikiel szczotkowany, mosiądz antyczny |
| klamka | 43/52,89 |
| rozeta WK,WB | 19/23,37 |
| rozeta WC | 25/30,75 |



HIGRO

szyld dzielony

| | |
|--------------------|------------------|
| kolor | stal nierdzewna |
| klamka + rozeta WK | 73/89,79 |
| klamka + rozeta WB | 73/89,79 |
| klamka + rozeta WC | 90/110,70 |



NIQUEL

szyld dzielony

| | |
|--------------|-----------------|
| kolor | stal nierdzewna |
| klamka | 32/39,36 |
| rozeta WK,WB | 17/20,91 |
| rozeta WC | 29/35,67 |



PATINA

szyld dzielony

| | |
|--------------|-----------------|
| kolor | stal nierdzewna |
| klamka | 65/79,95 |
| rozeta WK,WB | 17/20,91 |
| rozeta WC | 29/35,67 |



SATEN

szyld dzielony

| | |
|--------------|-----------------|
| kolor | stal nierdzewna |
| klamka | 54/66,42 |
| rozeta WK,WB | 17/20,91 |
| rozeta WC | 29/35,67 |



HEAVY FIT

szyld dzielony

| | | |
|--------------|-------------------|-------------------|
| kolor | chrom, chrom mat | antracyt |
| klamka | 171/210,33 | 176/216,48 |
| rozeta WK,WB | 38/46,74 | 42/51,66 |
| rozeta WC | 57/70,11 | 61/75,03 |



ZOE FIT

szyld dzielony

| | | |
|--------------|-------------------|-------------------|
| kolor | chrom, chrom mat | czarny |
| klamka | 136/167,28 | 141/173,43 |
| rozeta WK,WB | 38/46,74 | 42/51,66 |
| rozeta WC | 57/70,11 | 61/75,03 |



LUNARIA

szyld dzielony

| | |
|---------------|---|
| kolor | chrom błyszczący, chrom szczotkowany, nikiel szczotkowany, czarny |
| klamka | 195/239,85 |
| rozeta WK, WB | 44/54,12 |
| rozeta WC | 84/103,32 |



ORCHIDE

szyld dzielony

| | |
|---------------|---|
| kolor | chrom błyszczący, chrom szczotkowany, nikiel szczotkowany, czarny |
| klamka | 234/287,82 |
| rozeta WK, WB | 42/51,66 |
| rozeta WC | 81/99,63 |



TRITTON

szyld podłużny rozstaw 72 mm

| | |
|---------------|--------------------|
| kolor | nikiel-mat, patyna |
| klamka WK, WB | 31/38,13 |
| klamka WC | 37/45,51 |

dedykowane do drzwi w systemie przylgowym



GALE (lewa, prawa)

szyld podłużny rozstaw 72 mm

| | |
|--------------|--|
| kolor | chrom, nikiel szczotkowany, mosiądz antyczny |
| klamka WK,WB | 42/51,66 |
| klamka WC | 47/57,81 |

dedykowane do drzwi w systemie przylgowym

Zestawienie wkładek

| Lp. | Rozmiar wkładki | Producent | Drzwi wewnętrzne | | | | | Harmony | Lumen | do dźwigni antypanicznej |
|-----|-----------------|-----------|---|-------------------------|--|----------------------------|---|---------|-------|--------------------------|
| | | | przylgowe jednoskrzydłowe, Typ A, Typ B | przylgowe dwuskrzydłowe | bezprzylgowe jednoskrzydłowe, Typ A, Typ B | bezprzylgowe dwuskrzydłowe | bezprzylgowe dwuskrzydłowe Typ A, Typ B | | | |
| 1 | 30x35 | LOB | x | x | | x | | | | |
| 2 | 30x30 | LOB | | | x | | | x | | |
| 3 | 30x40 | LOB | | | | | x | | | |
| 4 | 9x30 | LOB | | | | | | | x | |
| 5 | 35x30 | LOB | | | | | x | | | |



drzwi CERBER PLUS, wzór 00, ościeżnica stała drewniana

CERBER PLUS

od **920**/1131,60
cena drzwi **netto**/brutto (VAT 23%)

Drzwi z ościeżnicą drewnianą lub metalową. Skrzydło zbudowane z ramiaka drewnianego, obłożone dwiema płytami HDF. Wypełnienie stanowi płyta otworowana, opcjonalnie płyta pełna lub specjalna konstrukcja POL-SKONE (wersja 37dB). Nominalna grubość skrzydła 46 mm.

izolacyjność akustyczna:

CERBER PLUS:

klasa D1 – 25, D2 – 25, klasa Rw=27 dB

CERBER PLUS 37 dB:

klasa D1 – 35, D2 – 30, klasa Rw=37 dB

(drzwi z progiem drewnianym)

klasa D1 – 30, D2 – 30, klasa Rw=37 dB

(drzwi z uszczelką opadającą)

3 klasa mechaniczna wg normy PN-EN 1192:2001
aprobaty techniczna ITB: AT-15-8773/2016



klamka



rozeta górna



zawias



próg dębowy



drzwi CERBER PLUS, wzór 00, ościeżnica stała drewniana

Zobacz
więcej
inspiracji





Katalog rozwiązań inwestycyjnych
dostępny na stronie internetowej
www.pol-skone.eu
w zakładce **katalogi**



wzór A1 wzór A2 wzór A3

CERBER ALU dostępny w kolorystyce LAMISTONE, SILKSTONE, fornirowane (przy zapytaniach inwestycyjnych istnieje możliwość wykonania w innej kolorystyce).

| WERSJA | pełne 00 | | wersja 37 dB 00 | |
|--------------------------------|------------------------------|-----------------------------|------------------------------|-----------------------------|
| | z ościeżnicą stałą drewnianą | z ościeżnicą stałą metalową | z ościeżnicą stałą drewnianą | z ościeżnicą stałą metalową |
| MALOWANE (BIAŁY 001 RAL 9003) | 1180/1451,40 | 1280/1574,40 | 1370/1685,10 | 1470/1808,10 |
| ECO TOP | 920/1131,60 | 1020/1254,60 | 1170/1439,10 | 1270/1562,10 |
| HIGH TOP, SILKSTONE, LAMISTONE | 970/1193,10 | 1070/1316,10 | 1270/1562,10 | 1370/1685,10 |
| LAMINAT CPL 0,2 mm | 1070/1316,10 | 1170/1439,10 | 1370/1685,10 | 1470/1808,10 |
| GRUPA A | 1170/1439,10 | 1270/1562,10 | 1470/1808,10 | 1570/1931,10 |
| GRUPA B | 1270/1562,10 | 1370/1685,10 | 1570/1931,10 | 1670/2054,10 |
| GRUPA C | 1330/1635,90 | 1430/1758,90 | 1650/2029,50 | 1750/2152,50 |
| BLACK (RAL 9005) | 1780/2189,40 | 1880/2312,40 | 1970/2423,10 | 2070/2546,10 |

dopłata do koloru podstawowego biały (RAL 9003)
wg grup kolorystycznych RAL, NCS (str. 9)

| Grupa I | Grupa II | Grupa III | Grupa IV | Grupa V |
|------------|------------|------------|------------|------------|
| 310/381,30 | 420/516,60 | 540/664,20 | 624/767,52 | 720/885,60 |

KOLORYSTYKA

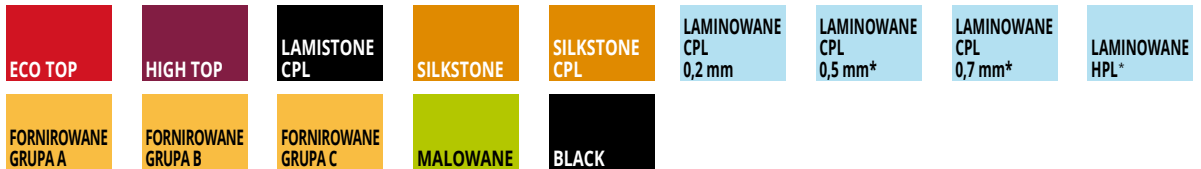

*dostępne za dopłatą po konsultacji z Działem Handlowym

OŚCIEŻNICE

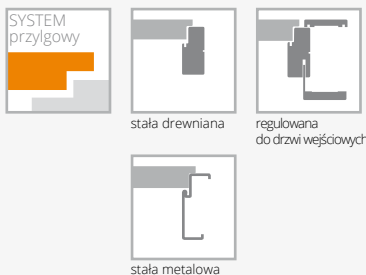

OŚCIEŻNICA DREWNIANA STAŁA I REGULOWANA SZEROKOŚĆ

| typ | So | Sd | Ss | Sop1 | Sop2 |
|-----------|------|------|------|------|------|
| „855” | 875 | 855 | 778 | 948 | 958 |
| „80” | 915 | 895 | 818 | 988 | 998 |
| „90” | 1015 | 995 | 918 | 1088 | 1098 |
| „90 PLUS” | 1025 | 1005 | 928 | 1178 | 1188 |
| „100” | 1115 | 1095 | 1018 | 1188 | 1198 |

| WYSOKOŚĆ | Hd | Hs | Ho | Hop1 | Hop2 |
|----------|------|------|------|------|------|
| | 2067 | 2020 | 2080 | 2114 | 2119 |

OŚCIEŻNICA METALOWA STAŁA SZEROKOŚĆ

| typ | So | Sd | Ss | Sc |
|-----------|------|------|------|------|
| „80” | 881 | 871 | 818 | 897 |
| „90” | 981 | 971 | 918 | 997 |
| „90 PLUS” | 991 | 981 | 928 | 1007 |
| „100” | 1081 | 1071 | 1018 | 1097 |

| WYSOKOŚĆ | Hd | Hs | Ho | Hc |
|----------|------|------|------|------|
| | 2055 | 2020 | 2060 | 2068 |

WYPOSAŻENIE

STANDARDOWE

ościeżnica drewniana malowana kolor biały (RAL 9003) oraz grafit (RAL 7024), fornirowana lub oklejana folią lub laminatem CPL 0,15 mm w kolorze dopasowanym do koloru skrzydła

ościeżnica stała metalowa wykonana z blachy od gr. 1,5 mm, malowana proszkowo w kolorze białym (RAL 9016), białym (RAL 9003), szarym (RAL7047), grafit (RAL 7024), brązowym (RAL 8014) lub beżowym (RAL 1001)

zawiasy czopowe wkręcane regulowane „80”-„100” – 3 szt.

niezależne bolce antywyważeniowe - 2 szt.

zamki wpuszczane trzybolcowe w wkładkę patentową (bez wkładek) - 2 szt., rozstaw klamki 72 mm

próg dębowy o wysokości 20 mm

wizjer srebrny

WYMIARY

standardowe:
drzwi z ościeżnicą drewnianą: 895x2067 mm, 995x2067 mm, 855x2067 mm
drzwi z ościeżnicą metalową: 897x2068 mm, 997x2068 mm

wersja 90 Plus (pozwala uzyskać światło przejścia min. 900 mm w przypadku otwarcia skrzydła o kąt 90°):
drzwi z ościeżnicą drewnianą: 1005x2067 mm
drzwi z ościeżnicą metalową: 1007x2068 mm

konstrukcja umożliwiła skrócenie drzwi do 50 mm (nie dot. ościeżnicy metalowej)

DODATKOWE (za dopłatą)

| | |
|---|------------------------------------|
| powierzchnia SILKSTONE CPL | 225/276,75 |
| rozmiar „100” | +20% |
| ościeżnica drewniana regulowana z panelami poszerzającymi, opaskami kątowymi i listwą maskującą | str. 157 |
| malowanie ościeżnicy metalowej w kolorach z palety RAL lub NCS | po konsultacji z Działem Handlowym |
| uszczelka opadająca | 180/221,40 |
| zawiasy z funkcją domykającą - tylko ościeżnica drewniana | 66/81,18 |
| listwy aluminiowe do drzwi CERBER PLUS wzór A1, A2, A3 | 99/121,77 |
| wypełnienie z płyty wiórowej pełnej | 115/141,45 |
| drzwi o wysokości 1950 mm, 2000 mm | +10% |
| osłonki na zawiasy: | |
| biały/brąz | 10/12,30 |
| chrom/nikiel mat | 25/30,75 |
| złoty mat | 40/49,20 |

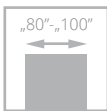

drzwi CERBER PLUS RC2, wzór 00, ościeżnica stała drewniana

CERBER PLUS RC2

od **1250/1537,50**
cena drzwi **netto**/brutto (VAT 23%)

NOWOŚĆ

Drzwi wewnętrzne wejściowe z korytarzy lub klatek schodowych do np. mieszkań w budynkach wielorodzinnych, czy pomieszczeń w budynkach użyteczności publicznej.

Drzwi z ościeżnicą drewnianą stałą i regulowaną lub metalową. Skrzydło zbudowane z ramiaka drewnianego, obłożone dwiema płytami HDF. Wypełnienie stanowi płyta otworowana, opcjonalnie płyta pełna, lub specjalna konstrukcja POL-SKONE (wersja 37 dB). Nominalna grubość skrzydła wynosi 46 mm.

izolacyjność akustyczna:

klasa D1 – 25, D2 – 25, **klasa Rw=27 dB** (wypełnienie płyta otworowana lub pełna, drzwi z progiem drewnianym lub uszczelką opadającą)

klasa D1 – 30, D2 – 30, **klasa Rw=37 dB** (wypełnienie POL-SKONE, drzwi z uszczelką opadającą)

klasa D1 – 35, D2 – 30, **klasa Rw=37 dB** (wypełnienie POL-SKONE, drzwi z progiem drewnianym)

odporność na włamanie: **klasa RC2** wg PN-EN 1627:2012
3 klasa mechaniczna wg PN-EN 1192:2001



zamek listwowy



zamek listwowy



drzwi CERBER PLUS RC2, wzór 00, ościeżnica drewniana regulowana jednostronnie





| WERSJA | pełne 00 | | 37 dB 00 | |
|-----------------------|------------------------------|-----------------------------|------------------------------|-----------------------------|
| | z ościeżnicą stałą drewnianą | z ościeżnicą stałą metalową | z ościeżnicą stałą drewnianą | z ościeżnicą stałą metalową |
| MALOWANE (RAL 9003) | 1550/1906,50 | 1650/2029,50 | 1750/2152,50 | 1850/2275,50 |
| ECO TOP | 1250/1537,50 | 1350/1660,50 | 1450/1783,50 | 1550/1906,50 |
| HIGH TOP | 1350/1660,50 | 1450/1783,50 | 1550/1906,50 | 1650/2029,50 |
| LAMINOWANE CPL 0,2 MM | 1450/1783,50 | 1550/1906,50 | 1650/2029,50 | 1750/2152,50 |
| LAMISTONE CPL | 1350/1660,50 | 1450/1783,50 | 1550/1906,50 | 1650/2029,50 |
| SILKSTONE | 1350/1660,50 | 1450/1783,50 | 1550/1906,50 | 1650/2029,50 |
| FORNIROWANE GRUPA A | 1650/2029,50 | 1750/2152,50 | 1850/2275,50 | 1950/2398,50 |
| FORNIROWANE GRUPA B | 1750/2152,50 | 1850/2275,50 | 1950/2398,50 | 2050/2521,50 |
| FORNIROWANE GRUPA C | 1850/2275,50 | 1950/2398,50 | 2050/2521,50 | 2150/2644,50 |
| BLACK (RAL 9005) | 2150/2644,50 | 2250/2767,50 | 2350/2890,50 | 2450/3013,50 |

KOLORYSTYKA

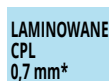
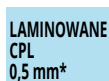
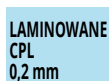

dopłata do koloru podstawowego biały (RAL 9003)
wg grup kolorystycznych RAL, NCS (str. 9)

| Grupa I | Grupa II | Grupa III | Grupa IV | Grupa V |
|------------|------------|------------|------------|------------|
| 310/381,30 | 420/516,60 | 540/664,20 | 624/767,52 | 720/885,60 |

*dostępne za dopłatą po konsultacji z Działem Handlowym

OŚCIEŻNICE

OŚCIEŻNICA METALOWA

| | szerokość [mm] | | | wysokość [mm] | | |
|-----------|----------------|----------------|----------------|----------------|----------------|----------------|
| | S _c | S _d | S _o | H _c | H _d | H _o |
| „80” | 897 | 871 | 887 | 1951 | 1938 | 1946 |
| „90” | 997 | 971 | 987 | 2001 | 1988 | 1996 |
| „90 Plus” | 1007 | 981 | 997 | 2068 | 2055 | 2063 |
| „100” | 1097 | 1071 | 1087 | 2168 | 2155 | 2163 |
| | | | | 2268 | 2255 | 2263 |

OŚCIEŻNICA DREWNIANA

| | szerokość [mm] | | wysokość [mm] | |
|-----------|----------------|----------------|----------------|----------------|
| | S _d | S _o | H _d | H _o |
| „80” | 895 | 925 | 1950 | 1965 |
| „90” | 995 | 1025 | 2067 | 2082 |
| „90 Plus” | 1005 | 1035 | 2167 | 2182 |
| „100” | 1095 | 1125 | 2267 | 2282 |

S_d – szerokość drzwi po zewnętrznej stronie ościeżnicy
S_o – szerokość otworu montażowego
S_c – szerokość całkowita ościeżnicy

H_d – wysokość drzwi po zewnętrznej stronie ościeżnicy
H_o – wysokość otworu montażowego
H_c – wysokość całkowita ościeżnicy

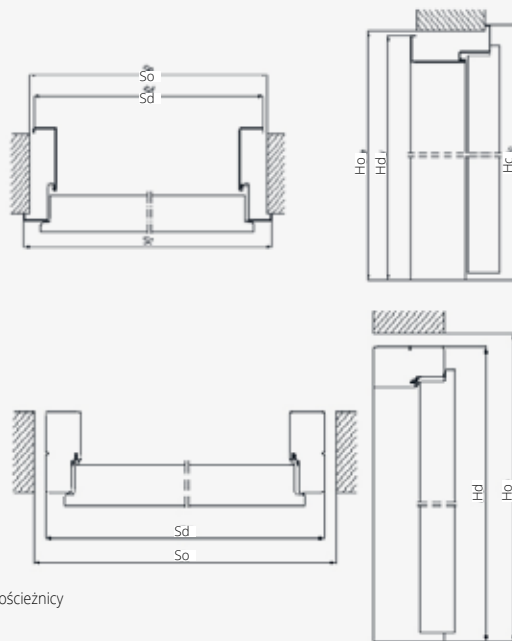

WYPOSAŻENIE

STANDARDOWE

zawiasy czopowe wkręcane regulowane – 3 szt.
zamek listwowy z czteropunktowym ryglowaniem
blachy zaczepowe, regulowane, wzmocnione
(dot. drzwi z ościeżnicą drewnianą)
bolce antywyważeniowe – 3 szt.
wizjer Ø15
próg dębowy
wizjer srebrny

WYMIARY

Drzwi z ościeżnicą drewnianą:
895x2067 mm, 995x2067 mm, 1095x2067 mm
Wersja 90 Plus (pozwala uzyskać światło przejścia min. 900 mm przy otwarciu skrzydła o kąt 90°) 1005x2067 mm
Istnieje możliwość wykonania drzwi na niestandardowe wysokości.

Drzwi z ościeżnicą metalową:

897x2068 mm, 997x2068 mm, 1097x2068 mm
Wersja 90 Plus (pozwala uzyskać światło przejścia min. 900 mm przy otwarciu skrzydła o kąt 90°) 1007x2068 mm
Istnieje możliwość wykonania drzwi na niestandardowe wysokości.

DODATKOWE (za dopłatą)

| | |
|----------------------------------|------------|
| wypełnienie z płyty pełnej | 115/141,45 |
| dekory aluminiowe | 99/121,77 |
| komplet wkładek klasy 6 | 115/141,45 |
| klamka i rozeta AXA | str. 156 |
| uszczelka opadająca (bez progów) | 180/221,40 |

wystroje płaskie, wykonane z ozdobnych listew profilowanych, dekory aluminiowe oraz ozdobne frezowania w postaci ryfli

po konsultacji z Działem Handlowym

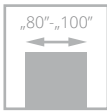

drzwi B-30, wzór W0, ościeżnica stała drewniana

B-30/C-30

B-30 od **1560/1918,80**

C-30 od **2200/2706,00**

cena drzwi **netto**/brutto (VAT 23%)

Drzwi wewnętrzne wejściowe z korytarzy lub klatek schodowych do np. mieszkań w budynkach wielorodzinnych, czy pomieszczeń w budynkach użyteczności publicznej.

Skrzydło zbudowane z ramiaka drewnianego obłożonego dwiema płytami HDF. Wypełnienie stanowi specjalna konstrukcja POL-SKONE. Grubość skrzydła wynosi 56 mm.

Odporność na włamanie

POL-SKONE B-30 – **klasa RC3** wg PN-EN 1627:2012

POL-SKONE C-30 – **klasa 3** wg PN-ENV 1627:2006

– **klasa C** wg PN-90/B-92270

Dymoszczelność – **klasa Sa, S_{2,00}**

Odporność ogniowa – **klasa EI₃₀**

Izolacyjność akustyczna – **D1-35, D2-35, Rw=37 dB**

4 klasa wytrzymałości mechanicznej wg PN-EN 1192:2001



klamka



rozeta górna



zawias



bolce antywważeniowe



drzwi B-30, wzór W0, ościeżnica stała drewniana

Zobacz więcej inspiracji





WERSJA W0

Katalog rozwiązań inwestycyjnych
dostępny na stronie internetowej
www.pol-skone.eu
w zakładce **katalogi**



| | MALOWANE biały 001 RAL 9003* | BLACK | ECO TOP | LAMINOWANE HIGH TOP LAMISTONE CPL SILKSTONE |
|------|------------------------------------|--------------|--------------|--|
| B-30 | 1660/2041,80 | 2260/2779,80 | 1560/1918,80 | 1635/2011,05 |
| C-30 | 2400/2952,00 | 3000/3690,00 | 2200/2706,00 | 2250/2767,50 |

| | LAMINOWANE CPL 0,2 mm | FORNIROWANE | | |
|------|--------------------------|--------------|--------------|--------------|
| | | GRUPA A | GRUPA B | GRUPA C |
| B-30 | 1685/2072,55 | 1860/2287,80 | 1950/2398,50 | 2050/2521,50 |
| C-30 | 2350/2890,50 | 2430/2988,90 | 2790/3431,70 | 2930/3603,90 |

*ekologiczne farby akrylowe, kolory palet RAL i NCS (oprócz metalicznych)
- dopłata wg grup kolorystycznych (str. 9)

KOLORYSTYKA



*dostępne za dopłatą po konsultacji z Działem Handlowym

dopłata do koloru podstawowego biały (RAL 9003)
wg grup kolorystycznych RAL, NCS (str. 9)

| Grupa I | Grupa II | Grupa III | Grupa IV | Grupa V |
|------------|------------|------------|------------|------------|
| 310/381,30 | 420/516,60 | 540/664,20 | 624/767,52 | 720/885,60 |

OŚCIEŻNICE

Standard: ościeżnica stała sosnowa

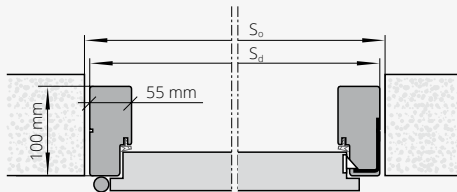

Opcjonalnie: ościeżnica regulowana jednostronnie

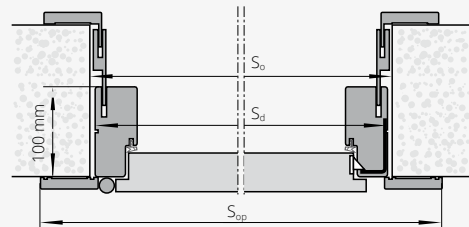

| Rozmiar drzwi (mm) | S _d (mm) | S _o (mm) | S _{op} (mm) | H _{op} (mm) | H _d (mm) | H _o (mm) |
|--------------------|---------------------|---------------------|----------------------|----------------------|---------------------|---------------------|
| 1032x 2075 | 1032 | 1050 | 1143 | 2130 | 2075 | 2090 |
| 1012 x 2075 | 1012 | 1040 | 1123 | 2130 | 2075 | 2090 |
| 1012 x 2000 | 1012 | 1040 | 1123 | 2055 | 2000 | 2015 |
| 1012 x 1950 | 1012 | 1040 | 1123 | 2005 | 1950 | 1965 |
| 980 x 2075 | 980 | 1010 | 1091 | 2130 | 2075 | 2090 |
| 980 x 2000 | 980 | 1010 | 1091 | 2055 | 2000 | 2015 |
| 980 x 1950 | 980 | 1010 | 1091 | 2005 | 1950 | 1965 |
| 880 x 2075 | 880 | 910 | 991 | 2130 | 2075 | 2090 |
| 880 x 2000 | 880 | 910 | 991 | 2055 | 2000 | 2015 |
| 880 x 1950 | 880 | 910 | 991 | 2005 | 1950 | 1965 |

S_d – szerokość drzwi po zewnętrznej stronie ościeżnicy
S_o – szerokość otworu montażowego
S_{op} – szerokość po zewnętrznej stronie opaski
H_d – wysokość drzwi po zewnętrznej stronie ościeżnicy
H_o – wysokość otworu montażowego
H_{op} – wysokość po zewnętrznej stronie opaski

WYPOSAŻENIE

| STANDARDOWE |
|--|
| ościeżnica stała sosnowa |
| C-30: klamka z szyldelem z zabezpieczeniem wkładki, wkładki klasy 6 (nikiel- satyna) |
| B-30: nawiercenie pod klamkę GARDA |
| zamek listwowy wpuszczany z czteropunktowym (B-30)/ pięciopunktowym (C-30) ryglowaniem, rozstaw 72 mm, kolor srebrny |
| zawiasy czopowe wkręcane regulowane („80”-„90” – 3 szt., „100” – 4 szt.) |
| bolce antywyważeniowe - 5 szt. |
| próg dębowy o wysokości 20 mm |
| WYMIARY |
| standard: 1012 x 2075 mm |
| opcjonalne: 880x1950 mm; 880x2000 mm; 880x2075 mm; 980x1950 mm; 980x2000 mm; 980x2075 mm; 1012x1950 mm; 1012x2000 mm |
| szerokość 90 Plus - 1032x2075 mm (pozwala uzyskać światło przejścią min. 900 mm w przypadku otwarcia skrzydła o kąt 90°) |

| DODATKOWE (za dopłatą) | |
|----------------------------|------------|
| powierzchnia SILKSTONE CPL | 225/276,75 |
| ościeżnica regulowana | str. 157 |
| rozeta GARDA | 58/71,34 |
| klamka GARDA klasy 3 | 146/179,58 |
| wkładki klasy 6 | 115/141,45 |
| wizjer | 49/60,27 |
| wymiar 1112 x 2175 mm | +10% |

UWAGA! W celu spełnienia warunków odporności ogniowej do drzwi należy stosować samozamykacz spełniający wymagania normy PN-EN 1154:1999/A1:2004/AC:2010 oraz klamki drzwiowe spełniające wymagania normy PN-EN 1906:2012. W celu spełnienia przez drzwi parametrów antywłamaniowości klamki drzwiowe powinny spełniać min. klasę 3 odporności na włamanie a wkładki bębnekowe min. klasę 4 odporności związanej z kluczem oraz min. klasę 1 odporności na atak wg normy PN-EN 1303:2007+AC:2008.

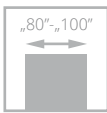

IV klasa



drzwi RC3, wzór W0, ościeżnica stała drewniana

RC3

od **1460/1795,80**
cena drzwi **netto**/brutto (VAT 23%)

Drzwi wewnętrzne wejściowe z korytarzy lub klatek schodowych do np. mieszkań w budynkach wielorodzinnych, czy pomieszczeń w budynkach użyteczności publicznej. Skrzydło zbudowane z ramiaka drewnianego, obłożonego dwiema płytami HDF. Wypełnienie stanowi specjalna konstrukcja POL-SKONE. Grubość skrzydła 50 mm.

Odporność na włamanie **klasa RC3** wg PN-EN 1627:2011
Izolacyjność akustyczna – **D1-30, D2-30, Rw=32 dB**
4 klasa wytrzymałości mechanicznej wg PN-EN 1192:2001



klamka



rozeta górna



zawias



ościeżnica metalowa



drzwi RC3, wzór W0, ościeżnica stała drewniana

Zobacz
więcej
inspiracji





Katalog rozwiązań inwestycyjnych
dostępny na stronie internetowej
www.pol-skone.eu
w zakładce **katalogi**



WERSJA

W0

| | MALOWANE biały 001 RAL 9003* | BLACK | ECO TOP | HIGH TOP LAMISTONE CPL SILKSTONE | LAMINOWANE CPL 0,2 mm | FORNIROWANE | | |
|--|------------------------------------|--------------|--------------|--|--------------------------|--------------|--------------|--------------|
| | | | | | | GRUPA A | GRUPA B | GRUPA C |
| drzwi RC3 z ościeżnicą drewnianą | 1560/1918,80 | 2160/2656,80 | 1460/1795,80 | 1535/1888,05 | 1585/1949,55 | 1760/2164,80 | 1850/2275,50 | 1950/2398,50 |
| drzwi RC3 z ościeżnicą metalową | 1660/2041,80 | 2260/2779,80 | 1560/1918,80 | 1635/2011,05 | 1685/2072,55 | 1860/2287,80 | 1950/2398,50 | 2050/2521,50 |

*ekologiczne farby akrylowe, kolory palet RAL i NCS (oprócz metalicznych) -
dopłata wg grup kolorystycznych (str. 9)

KOLORYSTYKA

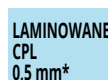

dopłata do koloru podstawowego biały (RAL 9003)
wg grup kolorystycznych RAL, NCS (str. 9)

| Grupa I | Grupa II | Grupa III | Grupa IV | Grupa V |
|------------|------------|------------|------------|------------|
| 310/381,30 | 420/516,60 | 540/664,20 | 624/767,52 | 720/885,60 |

*dostępne za dopłatą po konsultacji z Działem Handlowym

OŚCIEŻNICE



stała system
POL-SKONE

stała metalowa

WYPOSAŻENIE

STANDARDOWE

ościeżnica metalowa lub stała drewniana

próg dębowy o wysokości 20 mm

zamek listwowy wpuszczany z czteropunktowym ryglowaniem (2 rygle,
2 haki), rozstaw 92 mm, kolor srebrny

zawiasy czopowe regulowane w 3 płaszczyznach w kolorze
srebrnym - 4 szt.

bolce antywyważeniowe - 5 szt.

nawiercenie pod klamkę GARDA (rozstaw 92 mm)

WYMIARY

ościeżnica metalowa:

skrzydło (w przyłdże): 924 x 2022 mm

drzwi (po zewnętrznej stronie ościeżnicy): 1004 x 2071 mm

ościeżnica drewniana:

drzwi (po zewnętrznej stronie ościeżnicy): 1012 x 2075 mm

opcjonalne wymiary (ościeżnica drewniana): 880x1950 mm;

880x2000 mm; 880x2075 mm; 980x1950 mm; 980x2000 mm;

980x2075 mm; 1012x1950 mm; 1012x2000 mm

szerokość 90 Plus - 1024x2075 mm (1032x2075 mm w wersji
z ościeżnicą drewnianą) pozwala uzyskać światło przejścia
min. 900 mm w przypadku otwarcia skrzydła o kąt 90°

DODATKOWE (za dopłatą)

powierzchnia SILKSTONE CPL **225/276,75**

ościeżnica drewniana regulowana str. 157

rozeta GARDA **58/71,34**

klamka GARDA klasy 3 (rozstaw 92 mm) **146/179,58**

wkładki klasy 6 **115/141,45**

wizjer **49/60,27**

elektrozaczep awersyjny ES1 firmy Bira (w wersji
z ościeżnicą metalową)

UWAGA! W celu spełnienia przez drzwi parametrów antywłamaniowości
klamki drzwiowe powinny spełniać min. klasę 3 odporności na
włamanie wg normy PN-EN 1906:2012, a wkładki bębnowe min. klasę
4 odporności związanej z kluczem oraz min. klasę 1 odporności na atak
wg normy PN-EN 1303:2007+AC:2008.

KLAMKI DO DRZWI WEJŚCIOWYCH



| OTERMA | | rozstaw 72 mm | |
|-----------------------------|--|----------------------|--------|
| kolor | | srebrny, tytan, inox | |
| klamka - klamka na szyldzie | | 86 | 105,78 |
| rozeta górna | | 37 | 45,51 |
| klamka - gałka | | 96 | 118,08 |



| OTERMA II | | KLASA II | |
|-----------------------------|--|----------------------|--------|
| | | rozstaw 72 mm | |
| kolor | | srebrny, tytan, inox | |
| klamka - klamka na szyldzie | | 99 | 121,77 |
| rozeta górna | | 50 | 61,50 |
| klamka - gałka | | 110 | 135,30 |



| GARDA | | KLASA III | |
|-----------------------------|--|---------------|---------------|
| | | rozstaw 72 mm | rozstaw 92 mm |
| kolor | | F1 (srebrny) | |
| klamka - klamka na szyldzie | | 146 | 179,58 |
| rozeta górna | | 58 | 71,34 |



| PRESTIGE | | KLASA III | |
|-----------------|----------------------------|---------------|---------------|
| | | rozstaw 72 mm | rozstaw 92 mm |
| kolor | | srebrny, inox | |
| klamka + klamka | bez zabezpieczenia wkładki | 169 | 207,87 |
| | z zabezpieczeniem wkładki | 191 | 234,93 |
| klamka + gałka | bez zabezpieczenia wkładki | 180 | 221,40 |
| | z zabezpieczeniem wkładki | 202 | 248,46 |
| rozeta | bez zabezpieczenia wkładki | 92 | 113,16 |
| | z zabezpieczeniem wkładki | 114 | 140,22 |

WKŁADKI DO DRZWI WEWNĘTRZNYCH WEJŚCIOWYCH



| | wkładka klasy B | | wkładka klasy 6 (klasa C) |
|-----------------------|------------------|------------------|------------------------------|
| | 1 szt. | 1 szt. (z gałką) | komplet – 2 szt. (z 1 gałką) |
| kolor | złota, srebrna | złota, srebrna | złota, nikiel-satyna |
| do drzwi B-30 | - | - | 115 /141,45 |
| do drzwi CERBER PLUS* | 39 /47,97 | 49 /60,27 | 115 /141,45 |
| do drzwi RC3 | - | - | 115 /141,45 |

* przy zamówieniu wkładek z gałką należy zaznaczyć kierunek otwierania drzwi



WIZJER

| | |
|---|------------------|
| kolor: srebrny, złoty | |
| dedykowany do drzwi wejściowych B-30, C-30, RC3 | 49 /60,27 |
| dedykowany do drzwi wejściowych CERBER PLUS | 12 /14,76 |

WKŁADKI DO DRZWI WEWNĘTRZNYCH

| | 1 szt. złota, srebrna |
|---|--------------------------|
| do przylgowych 30/35 | 19 /23,37 |
| do bezprzylgowych jednoskrzydłowych 30/30 | 19 /23,37 |
| do drzwi dwuskrzydłowych bezprzylgowych 30/35 | 19 /23,37 |

Zestawienie wkładek

| Lp. | Rozmiar wkładki | Producent | Cerber PLUS / Cerber PLUS 37 dB | | | | B-30/C-30 | | RC3 | |
|-----|-----------------|-----------|---|------------------|----------------------------|------------------|---|------------------|---|------------------|
| | | | z klamką Prestige z zabezpieczeniem oraz bez zabezpieczenia wkładki oraz klamka Garda z zabezpieczeniem wkładki | | z klamką OTERMA, OTERMA II | | z klamką Prestige z zabezpieczeniem oraz bez zabezpieczenia wkładki oraz klamka Garda z zabezpieczeniem wkładki | | z klamką Prestige z zabezpieczeniem oraz bez zabezpieczenia wkładki oraz klamka Garda z zabezpieczeniem wkładki | |
| | | | otwierane do wew. | otwierane nazew. | otwierane do wew. | otwierane nazew. | otwierane do wew. | otwierane nazew. | otwierane do wew. | otwierane nazew. |
| 1 | 30x35G | LOB | | | x | | | | | |
| 2 | 30Gx40 | LOB | | | | x | | | | |
| 3 | 30Gx35 | Wilka | | x | | | | | | |
| 4 | 30x35G | Wilka | x | | | | | | | |
| 5 | 40x30G | Wilka | | | | | | | | x |
| 6 | 35Gx45 | Wilka | | | | | | x | | |
| 7 | 35x40G | Wilka | | | | | x | | x | |

Wizjery:
- drzwi Cerber Plus: wizjer Ø15 LOB o zakresie 35-55 mm
- drzwi techniczne: wizjer Ø20 Panorama 200 o zakresie 45-70 mm

UWAGA! W celu spełnienia warunków odporności ogniowej do drzwi należy stosować klamki drzwiowe spełniające wymagania normy PN-EN 1906:2012, wkładki bębnowe spełniające wymagania normy PN-EN 1303:2007 + AC:2008.

OŚCIEŻNICE REGULOWANE DO DRZWI WEJŚCIOWYCH

DO DRZWI ANTYWŁAMANIOWYCH B-30, C-30, CERBER PLUS, RC3

DOPLATA ZA KOMPLET REGULACJI DO DRZWI ANTYWŁAMANIOWYCH B-30, C-30, RC3, CERBER PLUS (Z LISTWAMI PŁASKIMI - 60 mm)
(NAFREZOWANIE JEDNOSTRONNE OŚCIEŻNICY POD MONTAŻ PANELI I OPASEK)

| CERBER PLUS | B-30, C-30, RC3 | MALOWANE 001* | BLACK | ECO TOP | do laminowanych | | | FORNIROWANE | | |
|-------------|------------------|-------------------|-------------------|-----------------|-----------------|---------------|------------|-------------|-------------|-------------|
| | | | | | HIGH TOP | LAMISTONE CPL | SILKSTONE | GRUPA A | GRUPA B | GRUPA C |
| symbol | zakres regulacji | symbol ościeżnicy | stopień regulacji | cena (zł / kpl) | | | | | | |
| ZC 1 | 92-112 | ZB1 | 100-120 | 404/496,92 | 606/745,38 | 284/349,32 | 292/359,16 | 408/501,84 | 469/576,87 | 493/606,39 |
| ZC 2 | 112-136 | ZB2 | 120-144 | 404/496,92 | 606/745,38 | 284/349,32 | 292/359,16 | 408/501,84 | 469/576,87 | 493/606,39 |
| ZC 3 | 136-180 | ZB3 | 144-188 | 450/553,50 | 675/830,25 | 318/391,14 | 327/402,21 | 456/560,88 | 526/646,98 | 553/680,19 |
| ZC 4 | 180-202 | ZB4 | 188-210 | 450/553,50 | 675/830,25 | 318/391,14 | 327/402,21 | 456/560,88 | 526/646,98 | 553/680,19 |
| ZC 5 | 202-246 | ZB5 | 210-254 | 508/624,84 | 762/937,26 | 357/439,11 | 367/451,41 | 510/627,30 | 585/719,55 | 614/755,22 |
| ZC 6 | 246-268 | ZB6 | 254-276 | 508/624,84 | 762/937,26 | 357/439,11 | 367/451,41 | 510/627,30 | 585/719,55 | 614/755,22 |
| ZC 7 | 268-312 | ZB7 | 276-320 | 557/685,11 | 836/1028,28 | 392/482,16 | 403/495,69 | 557/685,11 | 638/784,74 | 670/824,10 |
| ZC 8 | 312-334 | ZB8 | 320-342 | 557/685,11 | 836/1028,28 | 392/482,16 | 403/495,69 | 557/685,11 | 638/784,74 | 670/824,10 |
| ZC 9 | 334-378 | ZB9 | 342-386 | 627/771,21 | 941/1157,43 | 442/543,66 | 455/559,65 | 626/769,98 | 722/888,06 | 758/932,34 |
| ZC 10 | 378-402 | ZB10 | 386-410 | 627/771,21 | 941/1157,43 | 442/543,66 | 455/559,65 | 626/769,98 | 722/888,06 | 758/932,34 |
| | | ZB11 | 410-429 | 783/963,09 | 1175/1445,25 | 552/678,96 | 567/697,41 | 776/954,48 | 894/1099,62 | 939/1154,97 |
| | | ZB12 | 429-476 | 783/963,09 | 1175/1445,25 | 552/678,96 | 567/697,41 | 776/954,48 | 894/1099,62 | 939/1154,97 |
| | | ZB13 | 476-495 | 830/1020,90 | 1245/1531,35 | 586/720,78 | 602/740,46 | 824/1013,52 | 949/1167,27 | 996/1225,08 |
| | | ZB14 | 495-542 | 830/1020,90 | 1245/1531,35 | 586/720,78 | 602/740,46 | 824/1013,52 | 949/1167,27 | 996/1225,08 |

DOPLATY

do ościeżnic o wymiarach innych niż standardowe (dopłata za każdy moduł wymiarowy) **+10%**

TABELA DOPLAT do skrzydeł RAL, NCS wg grup kolorystycznych

| GRUPA I | GRUPA II | GRUPA III | GRUPA IV | GRUPA V |
|---------|----------|-----------|----------|---------|
| +20% | +30% | +40% | +60% | +75% |

CENA (zł) netto/brutto (VAT 23%)

*ekologiczne farby akrylowe, kolory palet RAL i NCS (oprócz metalicznych) - dopłata wg grup kolorystycznych (str. 9)



do drzwi B-30, C-30, RC3

| symbol | zakres regulacji | KOMPLETACJA |
|--------|------------------|---|
| ZB1 | 100-120 | Ościeżnica 100 mm, listwa, opaska 32 mm |
| ZB2 | 120-144 | Ościeżnica 100 mm, listwa, opaska 52 mm |

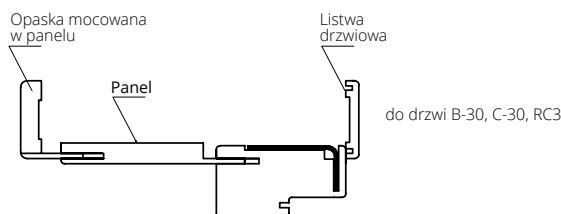

do drzwi B-30, C-30, RC3

| symbol | zakres regulacji | KOMPLETACJA |
|--------|------------------|---|
| ZB3 | 144-188 | Ościeżnica 100 mm, listwa, opaska 32 mm, panel 76 mm |
| ZB4 | 188-210 | Ościeżnica 100 mm, listwa, opaska 52 mm, panel 76 mm |
| ZB5 | 210-254 | Ościeżnica 100 mm, listwa, opaska 32 mm, panel 142 mm |
| ZB6 | 254-276 | Ościeżnica 100 mm, listwa, opaska 52 mm, panel 142 mm |
| ZB7 | 276-320 | Ościeżnica 100 mm, listwa, opaska 32 mm, panel 208 mm |
| ZB8 | 320-342 | Ościeżnica 100 mm, listwa, opaska 52 mm, panel 208 mm |
| ZB9 | 342-386 | Ościeżnica 100 mm, listwa, opaska 32 mm, panel 274 mm |
| ZB10 | 386-410 | Ościeżnica 100 mm, listwa, opaska 52 mm, panel 274 mm |

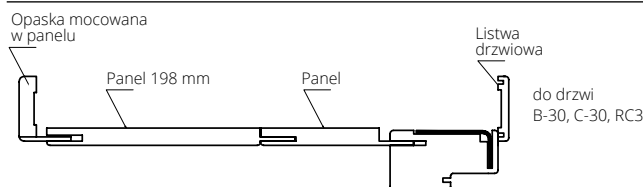

do drzwi B-30, C-30, RC3

| symbol | zakres regulacji | KOMPLETACJA |
|--------|------------------|---|
| ZB11 | 410-429 | Ościeżnica 100 mm, listwa, opaska 32 mm, panel 142+198 mm |
| ZB12 | 429-476 | Ościeżnica 100 mm, listwa, opaska 52 mm, panel 142+198 mm |
| ZB13 | 476-495 | Ościeżnica 100 mm, listwa, opaska 32 mm, panel 208+198 mm |
| ZB14 | 495-542 | Ościeżnica 100 mm, listwa, opaska 52 mm, panel 208+198 mm |

do drzwi CERBER PLUS, CERBER PLUS RC2

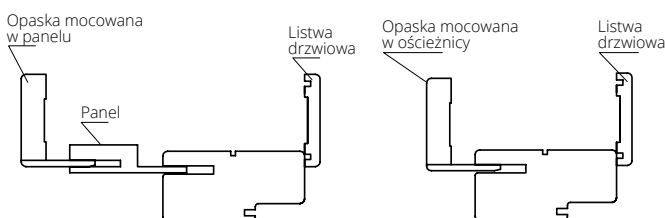

| symbol | zakres regulacji | KOMPLETACJA |
|--------|------------------|---|
| ZC 1 | 92-112 | Ościeżnica 92 mm, listwa drzwiowa, opaska 32 mm |
| ZC 2 | 112-136 | Ościeżnica 92 mm, listwa drzwiowa, opaska 52 mm |
| ZC 3 | 136-180 | Ościeżnica 92 mm, listwa drzwiowa, opaska 32 mm, panel 76 mm |
| ZC 4 | 180-202 | Ościeżnica 92 mm, listwa drzwiowa, opaska 32 mm, panel 76 mm |
| ZC 5 | 202-246 | Ościeżnica 92 mm, listwa drzwiowa, opaska 32 mm, panel 142 mm |
| ZC 6 | 246-268 | Ościeżnica 92 mm, listwa drzwiowa, opaska 52 mm, panel 142 mm |
| ZC 7 | 268-312 | Ościeżnica 92 mm, listwa drzwiowa, opaska 32 mm, panel 208 mm |
| ZC 8 | 312-334 | Ościeżnica 92 mm, listwa drzwiowa, opaska 52 mm, panel 208 mm |
| ZC 9 | 334-378 | Ościeżnica 92 mm, listwa drzwiowa, opaska 32 mm, panel 274 mm |
| ZC 10 | 378-402 | Ościeżnica 92 mm, listwa drzwiowa, opaska 52 mm, panel 274 mm |

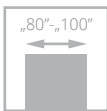

ARGALI

od **3300/4059,00**
cena drzwi **netto**/brutto (VAT 23%)

współczynnik przenikania ciepła: **Ud=0,78 W/m²K***
klasa antywłamaniowości **RC2**

Drzwi w systemie przylgowym. Konstrukcja skrzydła zbudowana z ramiaka drewnianego sosnowego, wzmocnionego profilem stalowym, obłożonym dwiema płytami drewnopodobnymi, pokrytymi fornirem naturalnym dębowym. Powierzchnia płyt malowana farbami kryjącymi lub transparentnymi. Wypełnienie stanowi warstwa termoizolacyjna. Na powierzchni skrzydła od strony zewnętrznej aplikacja ze stali nierdzewnej INOX. Grubość skrzydła 81 mm.



klamka, panel z blachy



rozeta górna

Ud=0,78*
W/m²K

WSPÓŁCZYNNIK
PRZENIKANIA
CIEPŁA



zawias

drzwi ARGALI, wzór W02

*szczegółowe wyniki badań dostępne na www.pol-skone.eu

Zobacz
więcej
inspiracji



drzwi ARGALI, wzór W02



| WERSJA | W00 | W01 | W02 | W03 | W04 |
|------------------------|--------------|--------------|--------------|--------------|--------------|
| FARBY KRYJĄCE | 3300/4059,00 | 3740/4600,20 | 3740/4600,20 | 3740/4600,20 | 3740/4600,20 |
| FARBY TRANSPARENTNE | 3630/4464,90 | 4070/5006,10 | 4070/5006,10 | 4070/5006,10 | 4070/5006,10 |

KOLORYSTYKA



KOLORYSTYKA OPCJONALNA



dopłata wg grup kolorystycznych RAL, NCS (str. 9)

| Grupa I | Grupa II | Grupa III | Grupa IV |
|------------|------------|------------|------------|
| 310/381,30 | 420/516,60 | 540/664,20 | 624/767,52 |

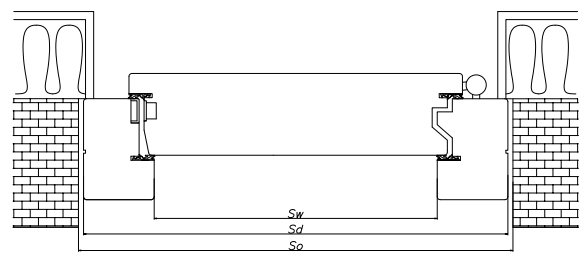

SZEROKOŚĆ

| typ | drzwi jednoskrzydłowe | | |
|-------|-----------------------|----------------|----------------|
| | S _o | S _d | S _w |
| „80” | 1000 | 971 | 801 |
| „90” | 1100 | 1071 | 901 |
| „100” | 1200 | 1171 | 1001 |

WYSOKOŚĆ

| | H _o | H _d | H _w |
|--|----------------|----------------|----------------|
| | 2120 | 2105 | 2000 |

So, Ho – proponowany wymiar montażowy

Sd, Hd – szerokość / wysokość drzwi

Sw, Hw – szerokość / wysokość światła przejścia

WYPOSAŻENIE

STANDARDOWE

ościeżnica 100x70 mm (ościeżnica sosnowa: farby kryjące;
ościeżnica dębowa: farby transparentne)
próg dębowy z profilem aluminiowym
system antywyważeniowy („wrgę francuski”)
podwójny system uszczelek (na obwodzie skrzydła i ościeżnicy)
pakiet trzyszybowy antywłamaniowy z ciepłą ramką Chromatech Ultra
zawiasy wkręcane regulowane w trzech płaszczyznach - 4 szt.
zamek FUHR listwowy czteropunktowy (2 rygle i 2 haki) uruchamiany
klamką na dwie wkładki, ryglowany przez uniesienie klamki, wkładki
górna niezależna, rozstaw 92 mm
drzwi otwierane na zewnątrz

DODATKOWE (za dopłatą)

osłonki na zawiasy – 1 kpl. (2 szt. na jeden zawias) **10/12,30**
wkładka klasy 6 (klasa C): 55G/50 **263/323,49**
(komplet – 2 szt. z gałką)
klamka GARDA, PRESTIGE str. 156

PARAMETRY

współczynnik przenikania ciepła: Ud=0,78 W/m²K dla drzwi sosnowych
W00 o szerokości „90”, zgodnie z PN-EN 14351-1+A1:2010
współczynnik przenikania ciepła w pakiecie szybowym
antywłamaniowym klasy P4 w zespoleniu z szybą przezroczystą
Ug=0,5 W/m²K wg EN 674
klasa antywłamaniowości EN 1627 RC2

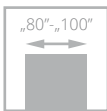

drzwi SATURN, wzór 03S1

SATURN

od **2970/3653,10**
cena drzwi **netto**/brutto (VAT 23%)

współczynnik przenikania ciepła: **Ud=1,1 W/m²K***
klasa antywłamaniowości **RC2**

Drzwi w systemie przylgowym zbudowane z ramiaka drewnianego sosnowego wzmocnionego profilem stalowym (od strony zawiasowej listwa dębowa), obłożonego dwiema płytami drewnopodobnymi pokrytymi fornirem naturalnym dębowym. Powierzchnia skrzydeł malowana farbami kryjącymi lub transparentnymi. Wypełnienie stanowi warstwa termoizolacyjna. Na powierzchni skrzydła od strony zewnętrznej aplikacja ze stali nierdzewnej INOX (dotyczy wersji L1, L2, L3, L4).
Grubość skrzydła 61 mm.



klamka



rozeta górna

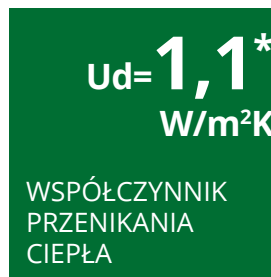

blacha-panel

*szczegółowe wyniki badań dostępne na www.pol-skone.eu

Zobacz
więcej
inspiracji



drzwi SATURN, wzór L2



| WERSJA | 00 | 01 | 02 | 03 | 03S1 | 04S1 | 04S2 |
|---------------------|--------------|--------------|--------------|--------------|--------------|--------------|--------------|
| FARBY KRYJĄCE | 2970/3653,10 | 3300/4059,00 | 3300/4059,00 | 3300/4059,00 | 3700/4551,00 | 3300/4059,00 | 3300/4059,00 |
| FARBY TRANSPARENTNE | 3300/4059,00 | 3630/4464,90 | 3630/4464,90 | 3630/4464,90 | 4070/5006,10 | 3630/4464,90 | 3630/4464,90 |

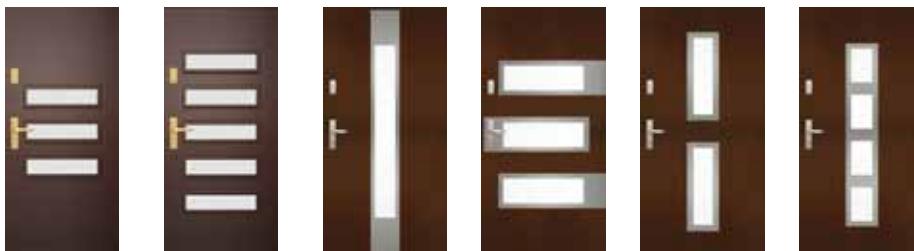

| WERSJA | 04S3 | 04S5 | L1 | L2 | L3 | L4 |
|---------------------|--------------|--------------|--------------|--------------|--------------|--------------|
| FARBY KRYJĄCE | 3410/4194,30 | 4180/5141,40 | 3300/4059,00 | 3300/4059,00 | 3300/4059,00 | 3300/4059,00 |
| FARBY TRANSPARENTNE | 3740/4600,20 | 4510/5547,30 | 3630/4464,90 | 3630/4464,90 | 3630/4464,90 | 3630/4464,90 |

NAKLADKI POSZERZAJĄCE OŚCIEŻNICĘ DO DRZWI SATURN

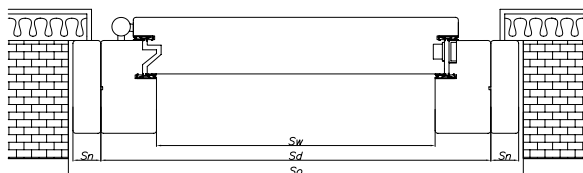

| | 10 mm x 100 mm | 20 mm x 100 mm | 30 mm x 100 mm |
|---------|-------------------------------------|-------------------------------------|-------------------------------------|
| sosnowe | 140/172,20 (kpl) 25/30,75 (m.b.) | 160/196,80 (kpl) 30/36,90 (m.b.) | 180/221,40 (kpl) 35/43,05 (m.b.) |
| dębowe | 180/221,40 (kpl) 35/43,05 (m.b.) | 230/282,90 (kpl) 45/55,35 (m.b.) | 250/307,50 (kpl) 50/61,50 (m.b.) |

Drzwi jednoskrzydłowe z nakładkami poszerzającymi ościeżnicę

| SZEROKOŚĆ | | | | | |
|-----------|-------|-------|-------|-------|-------|
| Typ | S_w | S_d | S_n | S_o | H_o |
| „80” | 802 | 922 | 10 | 980 | 2110 |
| | | | 20 | 1000 | 2120 |
| | | | 30 | 1020 | 2130 |
| „90” | 902 | 1022 | 10 | 1080 | 2110 |
| | | | 20 | 1100 | 2120 |
| | | | 30 | 1120 | 2130 |
| „100” | 1002 | 1122 | 10 | 1180 | 2110 |
| | | | 20 | 1200 | 2120 |
| | | | 30 | 1220 | 2130 |
| WYSOKOŚĆ: | | | | H_d | H_w |
| | | | | 2081 | 2000 |

S_w , H_w - szerokość / wysokość światła przejścia, S_d , H_d - szerokość / wysokość drzwi
 S_n - szerokość nakładek poszerzających, S_o , H_o - proponowany wymiar montażowy

KOLORYSTYKA

FARBY KRYJĄCE



000
biały
(NCS s0500-N)

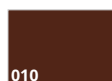

010
brąz
(NCS s8010-Y90R)

FARBY TRANSPARENTNE

wybarwienie na dębie

KOLORYSTYKA OPCJONALNA

FARBY KRYJĄCE



kolory palet RAL i NCS (oprócz metalicznych)

dopłata wg grup kolorystycznych RAL, NCS (str. 9)

| Grupa I | Grupa II | Grupa III | Grupa IV |
|------------|------------|------------|------------|
| 310/381,30 | 420/516,60 | 540/664,20 | 624/767,52 |

WYPOSAŻENIE

STANDARDOWE

- próg dębowy z profilem aluminiowym
- ościeżnica 100x60 mm; ościeżnica dębowa: farby transparentne lub kryjące
- system antywyważeniowy („wrgę francuski”)
- podwójny system uszczelek (na obwodzie skrzydła i ościeżnicy)
- pakiet szybowy: szyba antywłamaniowa klasy P4 z ciepłą ramką Chromatech Ultra
- zawiasy wkręcane regulowane w trzech płaszczyznach - 4 szt.
- zamek FUHR listwowy czteropunktowy (2 rygle i 2 haki) uruchamiany klamką na dwie wkładki
- ryglowany przez uniesienie klamki, wkładki górna niezależna, rozstaw 92 mm
- drzwi otwierane na zewnątrz

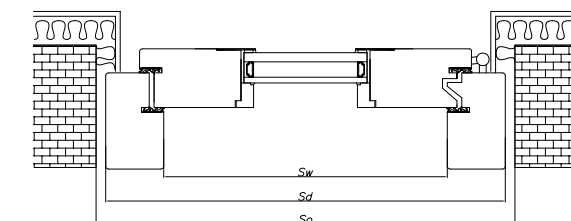

| SZEROKOŚĆ | | | |
|-----------------------|-------|-------|-------|
| drzwi jednoskrzydłowe | | | |
| typ | S_o | S_d | S_w |
| „80” | 960 | 931 | 811 |
| „90” | 1060 | 1031 | 911 |
| „100” | 1160 | 1131 | 1011 |
| WYSOKOŚĆ | | | |
| | H_o | H_d | H_w |
| | 2100 | 2081 | 2000 |

DODATKOWE (za dopłatą)

- osłonki na zawiasy - 1 kpl. (2 szt. na jeden zawias) **10/12,30**
- wkładka klasy 6 (klasa C): 30G/50 (komplet - 2 szt. z gałką) **127/156,21**
- klamka GARDA, PRESTIGE str. 156

PARAMETRY

- współczynnik przenikania ciepła: $U_d=1,1$ W/m²K dla drzwi wersja 00 o szerokości „90”, zgodnie z PN-EN 14351-1+A1:2010
- współczynnik przenikania ciepła w pakiecie szybowym antywłamaniowym klasy P4 w zespoleniu z szybą przezroczystą $U_g=1,0$ W/m²K wg EN 674
- klasa antywłamaniowości EN 1627 RC2

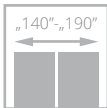
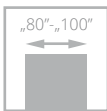

ELEGANT PLUS

od **3900/4797,00**
cena drzwi **netto**/brutto (VAT 23%)

współczynnik przenikania ciepła: **Ud=1,4 W/m²K***

Drzwi w systemie przylgowym. Rama drewniana sosnowa lub dębowa klejona warstwowo o grubości 68 mm. Wypełnienie stanowi pakiet szybowy oraz panel termoizolacyjny ozdobny.



klamka



rozeta górna

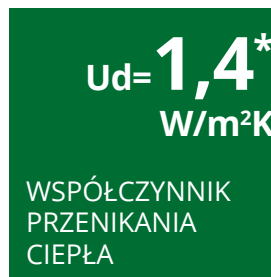

zawias

drzwi ELEGANT PLUS, wzór 03

*szczegółowe wyniki badań dostępne na www.pol-skone.eu

Zobacz
więcej
inspiracji



drzwi ELEGANT PLUS, wzór D08



WERSJA 03 04 07 08 10



WERSJA D03 D04 D08

| | |
|-------------------------|---------------------|
| jednoskrzydłowe | 3900/4797,00 |
| dwuskrzydłowe „90”+„40” | 5850/7195,50 |
| dwuskrzydłowe „90”+„50” | 6240/7675,20 |
| dwuskrzydłowe „90”+„60” | 6630/8154,90 |
| dwuskrzydłowe „90”+„70” | 7020/8634,60 |
| dwuskrzydłowe „90”+„80” | 7410/9114,30 |
| dwuskrzydłowe „90”+„90” | 7800/9594,00 |

DOPLATY

drzwi dębowe **+25%**

Ikony przedstawiają rozmiar „90”+„40”, pozostałe rozmiary dostępne po konsultacji z Działem Sprzedaży

KOLORYSTYKA

FARBY KRYJĄCE

000 biały (NCS s0500-N) **010** brąz (NCS s8010-Y90R)

FARBY TRANSPARENTNE

wybarwienie na sośnie i dębie

KOLORYSTYKA OPCJONALNA

FARBY KRYJĄCE

kolory palet RAL i NCS (oprócz metalicznych)

dopłata wg grup kolorystycznych RAL, NCS (str. 9)

| | | | |
|-------------------|-------------------|-------------------|-------------------|
| Grupa I | Grupa II | Grupa III | Grupa IV |
| 310/381,30 | 420/516,60 | 540/664,20 | 624/767,52 |

WYPOSAŻENIE

| STANDARDOWE |
|---|
| pakiet szybowy Ug=1,0 W/m²K z ciepłą ramką Termo TGI |
| niski próg dębowy 20mm |
| okapnik drewniany |
| system podwójnych uszczelceł |
| ościeżnica: sosnowa |
| zamek FUHR listwowy czteropunktowy (2 rygle i 2 haki) uruchamiany klamką na dwie wkładki, |
| zawiasy wkręcane regulowane w trzech płaszczyznach - 4 szt. |
| bolce antywyważeniowe |

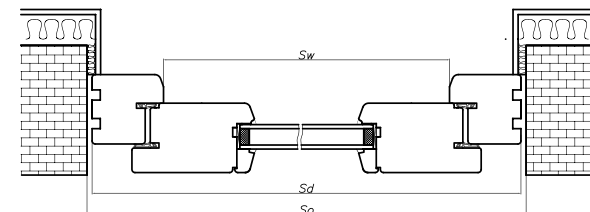

| SZEROKOŚĆ | | | | | | | |
|-----------------------|------|------|---------------------|-----------|------|------|------|
| drzwi jednoskrzydłowe | | | drzwi dwuskrzydłowe | | | | |
| typ | So | Sd | Sw | typ | So | Sd | Sw |
| „80” | 975 | 945 | 805 | „90”+„40” | 1530 | 1498 | 1358 |
| „90” | 1075 | 1045 | 905 | „90”+„50” | 1630 | 1598 | 1458 |
| „100” | 1175 | 1145 | 1005 | „90”+„60” | 1730 | 1698 | 1558 |
| | | | | „90”+„70” | 1830 | 1798 | 1658 |
| | | | | „90”+„80” | 1930 | 1898 | 1758 |
| | | | | „90”+„90” | 2030 | 1998 | 1858 |

| WYSOKOŚĆ | Ho | Hd | Hw |
|----------|------|------|------|
| | 2105 | 2090 | 2000 |

So, Ho - proponowany wymiar montażowy
 Sd, Hd - szerokość / wysokość drzwi
 Sw, Hw - szerokość / wysokość światła przejścia

| DODATKOWE (za dopłatą) |
|--|
| drzwi dębowe +25% |
| osłonki na zawiasy – 1 kpl. (2 szt. na jeden zawias) 10/12,30 |
| wkładka klasy 6 (klasa C): 35G/55 (dla drzwi otwieranych na zewnątrz), 55G/35 (dla drzwi otwieranych do wewnątrz) (komplet – 2 szt. z gałką) 127/156,21 |
| klamka GARDA, PRESTIGE str. 156 |

| PARAMETRY |
|--|
| współczynnik przenikania ciepła: Ud=1,4 W/m²K dla drzwi wersja 03 (sosna selekcyonowana), zgodnie z PN-EN 14351-1+A1:2010 |
| współczynnik przenikania ciepła w pakiecie szybowym antywłamaniowym klasy P4 w zespoleniu z szybą przezroczystą Ug=1,0 W/m²K wg EN 673 |

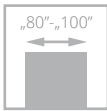

ELEGANT INOX

od **3900/4797,00**
cena drzwi **netto**/brutto (VAT 23%)

współczynnik przenikania ciepła: **Ud=1,4 W/m²K***

Skrzydło drzwiowe w systemie przylgowym. Rama drewniana sosnowa lub dębowa klejona warstwowo o grubości 68 mm. Wypełnienie stanowi panel termoizolacyjny i szyba, na panel termoizolacyjny naklejona aplikacja ze stali nierdzewnej INOX obustronnie.



klamka



szklenie, blacha

Ud=1,4*
W/m²K

WSPÓŁCZYNNIK
PRZENIKANIA
CIEPŁA



zawias

drzwi ELEGANT INOX, wzór W1

*szczegółowe wyniki badań dostępne na www.pol-skone.eu

Zobacz
więcej
inspiracji



drzwi ELEGANT INOX, wzór W4



| WERSJA | W1 | W2 | W3 | W4 |
|--------|--------------|--------------|--------------|--------------|
| SOSNA | 3900/4797,00 | 3900/4797,00 | 3900/4797,00 | 3900/4797,00 |
| DĄB | 4850/5965,50 | 4850/5965,50 | 4850/5965,50 | 4850/5965,50 |

KOLORYSTYKA

FARBY KRYJĄCE



000
biały
(NCS s0500-N)

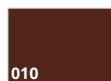

010
brąz
(NCS s8010-Y90R)

FARBY TRANSPARENTNE

wybarwienie
na sośnie i dębie

KOLORYSTYKA OPCJONALNA

FARBY KRYJĄCE



kolory palet RAL i NCS
(oprócz metalicznych)

dopłata wg grup kolorystycznych RAL, NCS (str. 9)

| Grupa I | Grupa II | Grupa III | Grupa IV |
|------------|------------|------------|------------|
| 310/381,30 | 420/516,60 | 540/664,20 | 624/767,52 |

WYPOSAŻENIE

STANDARDOWE

- niski próg dębowy 20 mm
- podwójny system uszczelek (na obwodzie skrzydła i ościeżnicy)
- pakiet szybowy: szyba antywłamaniowa z ciepłą ramką Chromatech Ultra
- zawiasy wkręcane regulowane w trzech płaszczyznach – 4 szt.
- bolce antywyważeniowe
- zamek FUHR listwowy czteropunktowy (2 rygle i 2 haki) uruchamiany klamką na dwie wkładki

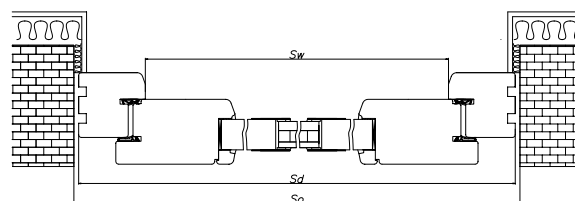

SZEROKOŚĆ

| drzwi jednoskrzydłowe | | | |
|-----------------------|----------------|----------------|----------------|
| typ | S _o | S _d | S _w |
| „80” | 975 | 945 | 805* |
| „90” | 1075 | 1045 | 905 |
| „100” | 1175 | 1145 | 1005 |

WYSOKOŚĆ

| | H _o | H _d | H _w |
|--|----------------|----------------|----------------|
| | 2105 | 2090 | 2000 |

S_o,H_o – proponowany wymiar montażowy

S_d,H_d – szerokość / wysokość drzwi

S_w,H_w – szerokość / wysokość światła przejścia

DODATKOWE (za dopłatą)

- osłonki na zawiasy – 1 kpl. (2 szt. na jeden zawias) **10/12,30**
- wkładka klasy 6 (klasa C): 35G/55 (dla drzwi otwieranych na zewnątrz), 55G/35 (dla drzwi otwieranych do wewnątrz) **127/156,21** (komplet – 2 szt. z gałką)
- klamka GARDA, PRESTIGE str. 156

PARAMETRY

- współczynnik przenikania ciepła: Ud=1,4 W/m²K dla drzwi o szerokości „90” dla sosny selekcyjowanej we wszystkich wzorach, zgodnie z PN-EN 14351-1+A1:2010
- współczynnik przenikania ciepła w pakiecie szybowym antywłamaniowym klasy P4 w zespoleniu z szybą przezroczystą Ug=1,2 W/m²K wg EN 673

NAŚWIETLA DO DRZWI ZEWNĘTRZNYCH

DO DRZWI ELEGANT PLUS, ELEGANT INOX

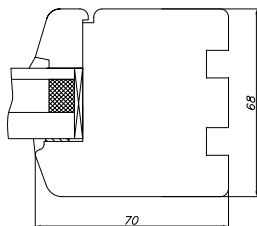

Minimalny wymiar naświetla 410 mm (zarówno szerokość, jak i wysokość).
Cena za naświetla szklone szybą przezroczystą P4/16/4 przy kształcie prostokątnym.
Przy kształcie łukowym, szprosach, szkle ornamentowym, typach: ANTISOL, STOPSOL - kalkulacja indywidualna.

DO DRZWI SATURN, ARGALI

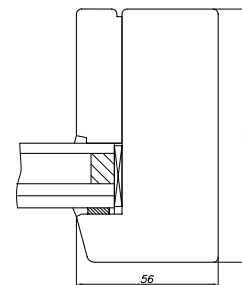

Minimalny wymiar naświetla 385 mm (zarówno szerokość, jak i wysokość).
Cena za naświetla szklone szybą przezroczystą P4/16/4/16/4 dla drzwi Argali lub P4/16/6 dla drzwi Saturn przy kształcie prostokątnym.
Przy szprosach, szkle ornamentowym, typach: ANTISOL, STOPSOL - kalkulacja indywidualna.

Naświetla drewniane boczne i górne, szklone szkłem antywłamaniowym klasy P4.

| NAŚWIETLA | cena za m ² powierzchni | |
|-----------|------------------------------------|----------------------------|
| | do 0,6 m ² | powyżej 0,6 m ² |
| sosnowe | 1969/2421,87 | 1313/1614,99 |
| dębowe | 2625/3228,75 | 1969/2421,87 |

Naświetla drewniane boczne i górne, szklone szkłem antywłamaniowym klasy P4.

| NAŚWIETLA | cena za m ² powierzchni | |
|-----------|------------------------------------|----------------------------|
| | do 0,6 m ² | powyżej 0,6 m ² |
| sosnowe | 1575/1937,25 | 1050/1291,50 |
| dębowe | 2100/2583,00 | 1575/1937,25 |

Schematy dostępne po konsultacji z Działem Sprzedaży.

ZADASZENIE

Drzwi zewnętrzne należy zabezpieczyć przed bezpośrednim oddziaływaniem opadów atmosferycznych i słońcem poprzez zastosowanie odpowiedniego zadaszenia. Zadaszenie powinno powodować zacienienie drzwi w południe, w okresie letnim. Nad drzwiami należy zastosować daszek, którego obrys musi wystawać poza otwarte drzwi. Przy montażu we wnęce, daszek nie jest wymagany, jeżeli otwarte drzwi nie wystają poza wnękę.

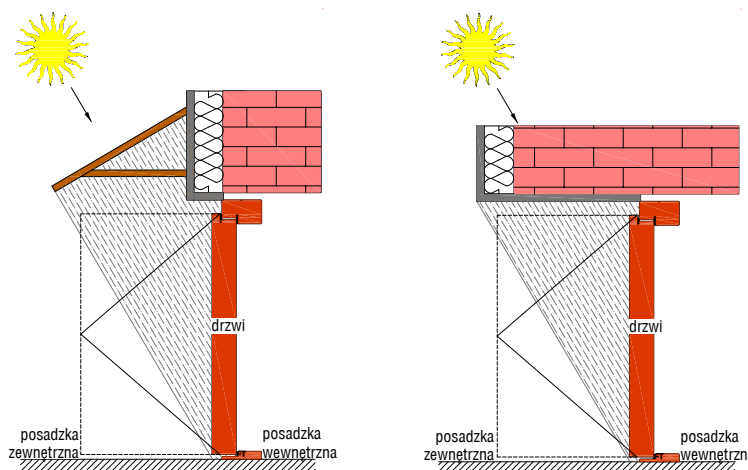

KOLORYSTYKA DRZWI ZEWNĘTRZNYCH

WYBARWIENIA NA SOŚNIE

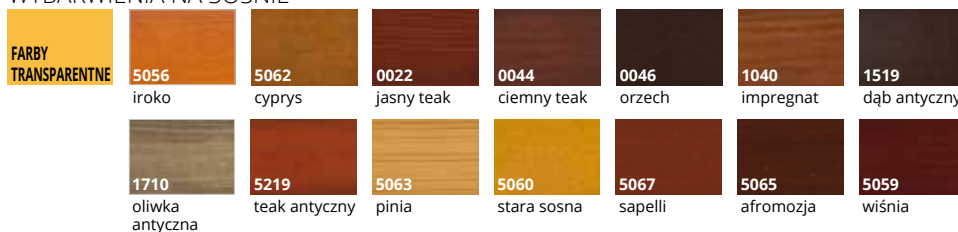

WYBARWIENIA NA DĘBIE

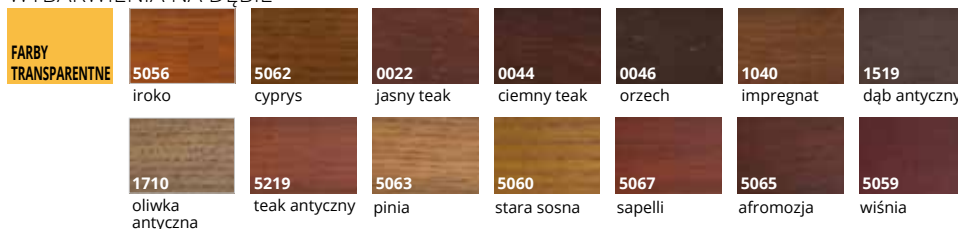



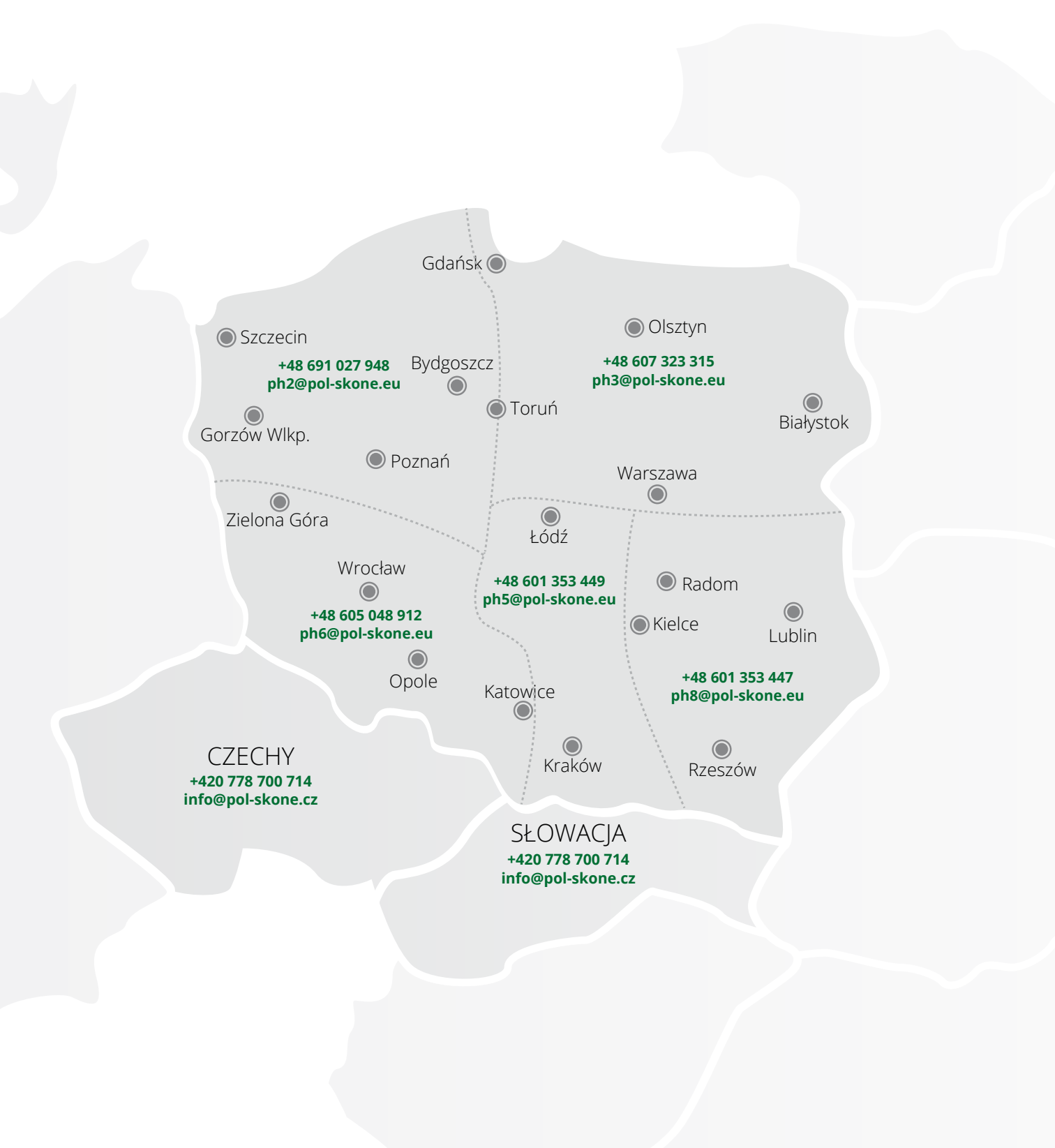

CZECHY
+420 778 700 714
info@pol-skone.cz

+48 691 027 948
ph2@pol-skone.eu

+48 607 323 315
ph3@pol-skone.eu

+48 605 048 912
ph6@pol-skone.eu

+48 601 353 449
ph5@pol-skone.eu

+48 601 353 447
ph8@pol-skone.eu

SŁOWACJA
+420 778 700 714
info@pol-skone.cz

 **POL-SKONE®**
DRZWI I OKNA



POL-SKONE Sp. z o.o.
ul. Hanki Ordonówny 8; 20-328 Lublin
tel.: +48 81 728 52 85; +48 81 744 30 11-13
fax: +48 81 744 24 89; +48 81 744 39 12
e-mail: pol-skone@pol-skone.eu

www.pol-skone.eu

Niniejszy Katalog Produktów obowiązuje od dnia 01.10.2018 r. (z dniem tym wcześniejsze katalogi POL-SKONE tracą ważność).
Publikacja ta nie stanowi oferty w rozumieniu prawa i ma charakter jedynie informacyjny. Producent zastrzega sobie prawo do zmian.