

ZAMKI

DO DREWNA

DO ALUMINIUM

DO STALI

BLACHY ZACZEPOWE

ELEKTROZACZEPY

DO STALI PRZECIWPÓŻAROWE

DO STALI ROZPOROWE

ELEKTROMOTORYCZNE

KŁÓDKI

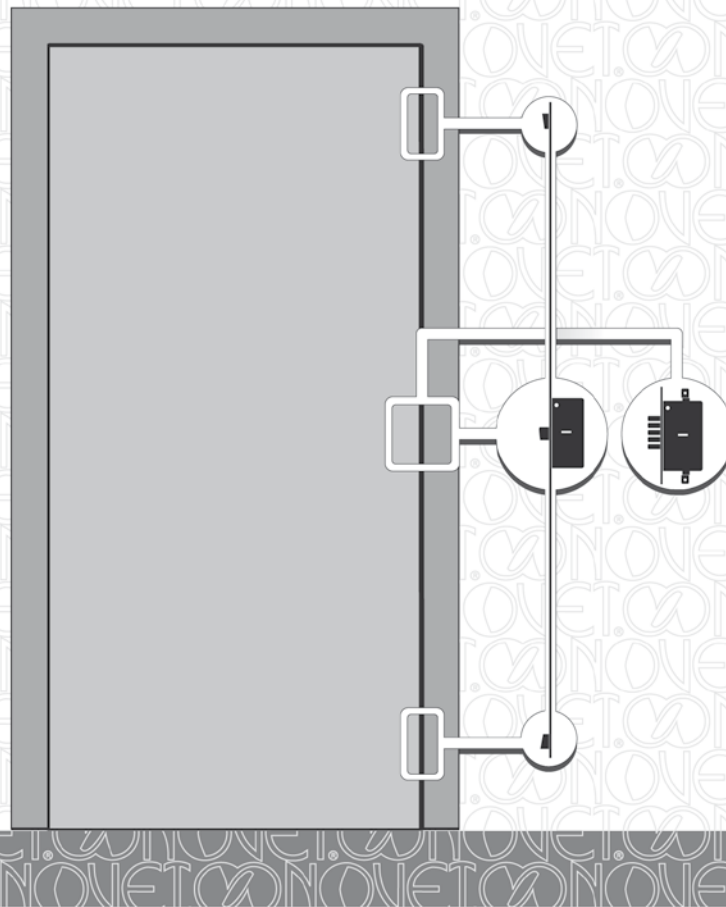

KLAMKI

UCHWYTY

ZAWIASY

ZAMKI

WKŁADKI
BĘBENKOWE

137

ZAMKNIĘCIA
PRZECIWPANICZNE

SYSTEMY
DRZWIOWE

ZAMYKACZE
DRZWIOWE

AKCESORIA

EKSPOZYTORY

KLASYFIKACJA ZAMKÓW

Norma PN-EN 12209:2005 – Okucia budowlane – Zamki – Zamki mechaniczne wraz z zaczepami

Na przykładzie zamka Blindo IS 7911

Kolejność pozycji	1	2	3	4	5	6	7	8	9	10	11
Cechy wyrobu	Kategoria użytkowania	Trwałość	Ciężar drzwi i siła zamyk.	Odporność ogniowa	Bezpieczeństwo	Odporność na korozję i temperaturę	Zabezpieczenie	Zakres zastosowania	Sposób uruchamiania i ryglowania	Typ działania trzpienia	Identyfikacja klucza
Klasy wyrobu	3	X	8	0	0	G	7	H	A	2	0

Kolejność pozycji	Cechy wyrobu	Klasa wyrobu
1	Kategoria użytkowania	Klasa 1: lekkie warunki eksploatacji (<i>domy, mieszkania prywatne</i>) Klasa 2: umiarkowane warunki eksploatacji (<i>biura z ograniczonym dostępem publicznym</i>) Klasa 3: ciężkie warunki eksploatacji (<i>budynki publiczne</i>)
2	Trwałość i obciążenie zapadki	Klasa A: 50 000 cykli, bez obciążenia zapadki Klasa B: 100 000 cykli, bez obciążenia zapadki Klasa C: 200 000 cykli, bez obciążenia zapadki Klasa F: 50 000 cykli, obciążenie zapadki siłą 10 N Klasa G: 100 000 cykli, obciążenie zapadki siłą 10 N Klasa H: 200 000 cykli, obciążenie zapadki siłą 10 N Klasa L: 100 000 cykli, obciążenie zapadki siłą 25 N Klasa M: 200 000 cykli, obciążenie zapadki siłą 25 N Klasa R: 100 000 cykli, obciążenie zapadki siłą 50 N Klasa S: 200 000 cykli, obciążenie zapadki siłą 50 N Klasa W: 100 000 cykli, obciążenie zapadki siłą 120 N Klasa X: 200 000 cykli, obciążenie zapadki siłą 120 N
3	Ciężar drzwi i siła zamykająca	Klasa 1: drzwi do 100 kg, siła zamykająca do 50 N Klasa 2: drzwi do 200 kg, siła zamykająca do 50 N Klasa 3: drzwi powyżej 200 kg, siła zamykająca do 50 N Klasa 4: drzwi do 100 kg, siła zamykająca do 25 N Klasa 5: drzwi do 200 kg, siła zamykająca do 25 N Klasa 6: drzwi powyżej 200 kg, siła zamykająca do 25 N Klasa 7: drzwi do 100 kg, siła zamykająca do 15 N Klasa 8: drzwi do 200 kg, siła zamykająca do 15 N Klasa 9: drzwi powyżej 200 kg, siła zamykająca do 15 N
4	Odporność ogniowa	Klasa 0: nie dopuszczone do stosowania w drzwiach przeciwpożarowych i dymoszczelnych Klasa 1: odpowiednie do stosowania w drzwiach przeciwpożarowych i dymoszczelnych pod warunkiem pozytywnej oceny udziału zamków w odporności ogniowej określonych zestawów drzwiowych przeciwpożarowych
5	Bezpieczeństwo	Klasa 0: brak wymagań dotyczących bezpieczeństwa
6	Odporność na korozję i temperaturę	Klasa 0: odporność nieokreślona, brak wymagań temperaturowych Klasa A: niska odporność, brak wymagań temperaturowych Klasa B: średnia odporność, brak wymagań temperaturowych Klasa C: wysoka odporność, brak wymagań temperaturowych Klasa D: bardzo wysoka odporność, brak wymagań temperaturowych Klasa E: średnia odporność, temperatura od -20°C do +80°C Klasa F: wysoka odporność, temperatura od -20°C do +80°C Klasa G: bardzo wysoka odporność, temperatura od -20°C do +80°C

KLASYFIKACJA ZAMKÓW

Kolejność pozycji	Cechy wyrobu	Klasa wyrobu
7	Zabezpieczenie i odporność na wiercenie	<p>Klasa 1: minimalne zabezpieczenie, bez odporności na wiercenie</p> <p>Klasa 2: niskie zabezpieczenie, bez odporności na wiercenie</p> <p>Klasa 3: średnie zabezpieczenie, bez odporności na wiercenie</p> <p>Klasa 4: wysokie zabezpieczenie, bez odporności na wiercenie</p> <p>Klasa 5: wysokie zabezpieczenie, odporny na wiercenie</p> <p>Klasa 6: bardzo wysokie zabezpieczenie, bez odporności na wiercenie</p> <p>Klasa 7: bardzo wysokie zabezpieczenie, odporny na wiercenie</p>
8	Zakres stosowania zamków	<p>Klasa A: wpuszczany, nieograniczone zastosowanie</p> <p>Klasa B: wpuszczany, drzwi rozwierane</p> <p>Klasa C: wpuszczany, drzwi przesuwne</p> <p>Klasa D: wierzchni, nieograniczone zastosowanie</p> <p>Klasa E: wierzchni, drzwi rozwierane</p> <p>Klasa F: wierzchni, drzwi przesuwne</p> <p>Klasa G: rurowy, nieograniczone zastosowanie</p> <p>Klasa H: wpuszczany, drzwi rozwierane, zamek podparty</p> <p>Klasa J: wierzchni, drzwi rozwierane, uruchamiane do wewnątrz</p> <p>Klasa K: wpuszczany, drzwi rozwierane, zamki zamykane od wewnątrz</p> <p>Klasa L: wpuszczany, drzwi przesuwne, zamykany od wewnątrz</p> <p>Klasa M: wierzchni, drzwi rozwierane, zamykany od wewnątrz</p> <p>Klasa N: wierzchni, drzwi przesuwne, zamykany od wewnątrz</p> <p>Klasa P: wpuszczany, drzwi rozwierane, zamek podparty, zamykany od wewnątrz</p> <p>Klasa R: wierzchni, drzwi rozwierane i uruchamiane do wewnątrz, zamykany od wewnątrz</p>
9	Sposób uruchamiania i ryglowania	<p>Klasa O: brak zastosowania</p> <p>Klasa A: na wkładkę bębnekową, ryglowanie ręczne</p> <p>Klasa B: na wkładkę bębnekową, ryglowanie automatyczne</p> <p>Klasa C: na wkładkę bębnekową, ryglowanie ręczne z zamknięciem pośrednim</p> <p>Klasa D: zastawkowy, ryglowanie ręczne</p> <p>Klasa E: zastawkowy, ryglowanie automatyczne</p> <p>Klasa F: zastawkowy, ryglowanie ręczne z zamknięciem pośrednim</p> <p>Klasa G: bez klucza, ryglowanie ręczne</p> <p>Klasa H: zasuwkowy bez klucza, ryglowanie automatyczne</p>
10	Typ działania trzpienia obrotowego	<p>Klasa O: bez orzecha</p> <p>Klasa 1: współpracujący z gałką lub klamką ze sprężyną</p> <p>Klasa 2: współpracujący z klamką bez sprężyny</p> <p>Klasa 3: współpracujący z klamką bez sprężyny, mocno obciążoną</p> <p>Klasa 4: współpracujący z klamką bez sprężyny, mocno obciążoną, określoną przez producenta</p>
11	Identyfikacja klucza	<p>Klasa O: brak wymagań</p> <p>Klasa A: minimum 3 elementy zastawkowe</p> <p>Klasa B: minimum 5 elementów zastawkowych</p> <p>Klasa C: minimum 5 elementów zastawkowych, rozszerzona liczba rzeczywistych kombinacji</p> <p>Klasa D: minimum 6 elementów zastawkowych</p> <p>Klasa E: minimum 6 elementów zastawkowych, rozszerzona liczba rzeczywistych kombinacji</p> <p>Klasa F: minimum 7 elementów zastawkowych</p> <p>Klasa G: minimum 7 elementów zastawkowych, rozszerzona liczba rzeczywistych kombinacji</p> <p>Klasa H: minimum 8 elementów zastawkowych, rozszerzona liczba rzeczywistych kombinacji</p>

KLASYFIKACJA ZAMKÓW WIELOPUNKTOWYCH

Norma prEN 15685:2009 – Multipoint locks

Na przykładzie zamka Multiblindo IS 7951

Kolejność pozycji	1	2	3	4	5	6	7	8	9
Cechy wyrobu	Kategoria użytkowania	Trwałość	Ciężar drzwi i siła zamyk.	Odporność ogniowa	Identyfikacja klucza	Odporność na korozję i temperaturę	Zabezpieczenie	Zabezpieczenie punktów ryglujących	Punkty docisku
Klasy wyrobu	3	X	8	A	O	G	7	0	1

Kolejność pozycji	Cechy wyrobu	Klasa wyrobu
1	Kategoria użytkowania	Klasa 1: lekkie warunki eksploatacji (<i>domy, mieszkania prywatne</i>) Klasa 2: umiarkowane warunki eksploatacji (<i>biura z ograniczonym dostępem publicznym</i>) Klasa 3: ciężkie warunki eksploatacji (<i>budynki publiczne</i>)
2	Trwałość i obciążenie zapadki	Klasa A: 50 000 cykli, bez obciążenia zapadki Klasa B: 100 000 cykli, bez obciążenia zapadki Klasa C: 200 000 cykli, bez obciążenia zapadki Klasa D: 500 000 cykli, bez obciążenia zapadki Klasa L: 100 000 cykli, obciążenie zapadki siłą 25 N Klasa M: 200 000 cykli, obciążenie zapadki siłą 25 N Klasa N: 500 000 cykli, obciążenie zapadki siłą 25 N Klasa W: 100 000 cykli, obciążenie zapadki siłą 120 N Klasa X: 200 000 cykli, obciążenie zapadki siłą 120 N Klasa Z: 500 000 cykli, obciążenie zapadki siłą 120 N
3	Ciężar drzwi i siła zamykająca	Klasa 0: zamki bez zapadki Klasa 1: drzwi do 100 kg, siła zamykająca do 50 N Klasa 2: drzwi do 200 kg, siła zamykająca do 50 N Klasa 3: drzwi powyżej 200 kg, siła zamykająca do 50 N Klasa 4: drzwi do 100 kg, siła zamykająca do 25 N Klasa 5: drzwi do 200 kg, siła zamykająca do 25 N Klasa 6: drzwi powyżej 200 kg, siła zamykająca do 25 N Klasa 7: drzwi do 100 kg, siła zamykająca do 15 N Klasa 8: drzwi do 200 kg, siła zamykająca do 15 N Klasa 9: drzwi powyżej 200 kg, siła zamykająca do 15 N
4	Odporność ogniowa	Klasa 0: nie dopuszczone do stosowania w drzwiach przeciwpożarowych i dymoszczelnych Klasa A: odpowiednie do stosowania w drzwiach dymoszczelnych wg wymagań z Załącznika A normy prEN 15685 Klasa B: odpowiednie do stosowania w drzwiach przeciwpożarowych i dymoszczelnych wg wymagań z normy EN 1634-1
5	Identyfikacja klucza	Klasa 0: brak wymagań Klasa A: minimum 3 elementy zastawkowe Klasa B: minimum 5 elementów zastawkowych Klasa C: minimum 5 elementów zastawkowych, rozszerzona liczba rzeczywistych kombinacji Klasa D: minimum 6 elementów zastawkowych Klasa E: minimum 6 elementów zastawkowych, rozszerzona liczba rzeczywistych kombinacji Klasa F: minimum 7 elementów zastawkowych Klasa G: minimum 7 elementów zastawkowych, rozszerzona liczba rzeczywistych kombinacji Klasa H: minimum 8 elementów zastawkowych, rozszerzona liczba rzeczywistych kombinacji

KLASYFIKACJA ZAMKÓW WIELOPUNKTOWYCH

Kolejność pozycji	Cechy wyrobu	Klasa wyrobu
6	Odporność na korozję i temperaturę	<p>Klasa 0: odporność nieokreślona, brak wymagań temperaturowych</p> <p>Klasa A: niska odporność, brak wymagań temperaturowych</p> <p>Klasa B: średnia odporność, brak wymagań temperaturowych</p> <p>Klasa C: wysoka odporność, brak wymagań temperaturowych</p> <p>Klasa D: bardzo wysoka odporność, brak wymagań temperaturowych</p> <p>Klasa E: średnia odporność, temperatura od -25°C do +70°C</p> <p>Klasa F: wysoka odporność, temperatura od -25°C do +70°C</p> <p>Klasa G: bardzo wysoka odporność, temperatura od -25°C do +70°C</p>
7	Zabezpieczenie i odporność na wiercenie	<p>Klasa 0: brak wymagań</p> <p>Klasa 3: średnie zabezpieczenie, bez odporności na wiercenie</p> <p>Klasa 4: wysokie zabezpieczenie, bez odporności na wiercenie</p> <p>Klasa 5: wysokie zabezpieczenie, odporny na wiercenie</p> <p>Klasa 6: bardzo wysokie zabezpieczenie, bez odporności na wiercenie</p> <p>Klasa 7: bardzo wysokie zabezpieczenie, odporny na wiercenie</p>
8	Zabezpieczenie punktów ryglujących	<p>Klasa 0: brak</p> <p>Klasa 1: minimalne zabezpieczenie, bez odporności na wiercenie</p> <p>Klasa 2: niskie zabezpieczenie, bez odporności na wiercenie</p> <p>Klasa 3: średnie zabezpieczenie, bez odporności na wiercenie</p> <p>Klasa 4: wysokie zabezpieczenie, bez odporności na wiercenie</p> <p>Klasa 5: wysokie zabezpieczenie, odporny na wiercenie</p> <p>Klasa 6: bardzo wysokie zabezpieczenie, bez odporności na wiercenie</p> <p>Klasa 7: bardzo wysokie zabezpieczenie, odporny na wiercenie</p>
9	Punkty docisku	<p>Klasa 0: brak wymagań dotyczących siły dociskającej</p> <p>Klasa 1: siła dociskająca 10 N</p> <p>Klasa 2: siła dociskająca 25 N</p> <p>Klasa 3: siła dociskająca 50 N</p> <p>Klasa 4: siła dociskająca 120 N</p>

KLAMKI

UCHWYTY

ZAWIASY

ZAMKI

WKŁADKI
BĘBENKOWE

141

ZAMKNIĘCIA
PRZECIWPANICZNESYSTEMY
DRZWIOWEZAMYKACZE
DRZWIOWE

AKCESORIA



EKSPOZYTORY

ZAMKI DO DREWNA

Zamek wpuszczany, jednopunktowy, na KLUCZ



Rozstaw 72 mm, głębokość 55 mm
 Blacha czołowa 20 mm
 Uniwersalny lewy/prawy
 Max. ciężar drzwi 60 kg
 Blacha zaczepowa na osobne zamówienie

	Kod produktu			
Galwanizowany na żółto	D2-02011-H1	1	50	szt.
Lakierowany jasnobrązowy	D2-02011-LZ	1	50	szt.
Mosiężny lakierowany	D2-02011-OL	1	50	szt.
Niklowany	D2-02011-NO	1	50	szt.
Stal nierdzewna matowa	D2-02011-SS	1	50	szt.

Opakowanie zawiera: zamek, klucz (1 szt.)

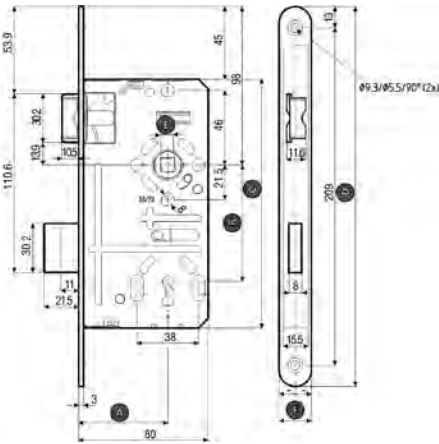

Wymiary					
A	B	C	D	E	F
55	72	154	235	8	20

142

Zamek wpuszczany, jednopunktowy, na WKŁADKĘ



Rozstaw 72 mm, głębokość 55 mm
 Blacha czołowa 18 lub 20 mm
 Uniwersalny lewy/prawy
 Max. ciężar drzwi 60 kg
 Blacha zaczepowa na osobne zamówienie

	Kod produktu			
Galwanizowany na żółto, blacha czołowa 20 mm	D2-02012-H1	1	50	szt.
Lakierowany jasnobrązowy, blacha czołowa 20 mm	D2-02012-LZ	1	50	szt.
Mosiężny lakierowany, blacha czołowa 20 mm	D2-02012-OL	1	50	szt.
Niklowany, blacha czołowa 20 mm	D2-02012-NO	1	50	szt.
Stal nierdzewna matowa, blacha czołowa 18 mm	D2-01012-SS	1	50	szt.
Stal nierdzewna matowa, blacha czołowa 20 mm	D2-02012-SS	1	50	szt.

Opakowanie zawiera: zamek

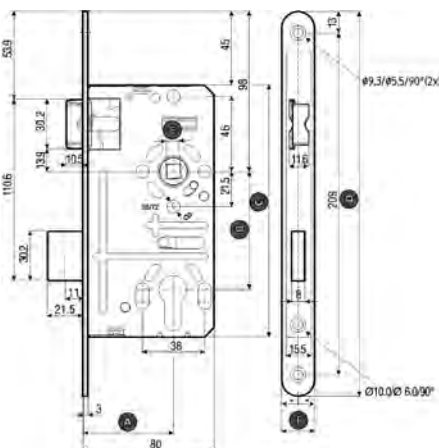

Wymiary					
A	B	C	D	E	F
55	72	154	235	8	18 lub 20



ZAMKI DO DREWNA

Zamek wpuszczany, jednopunktowy WC

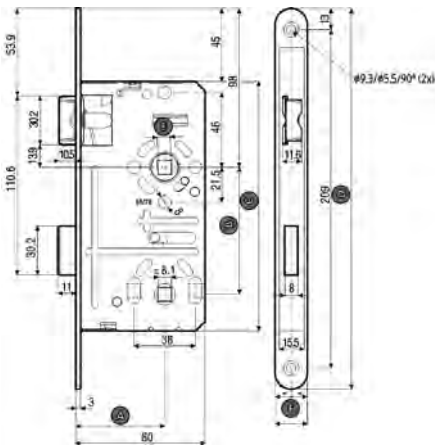

Rozstaw 72 mm, głębokość 55 mm, \varnothing WC 8 mm
 Blacha czołowa 18 lub 20 mm
 Uniwersalny lewy/prawy
 Max. ciężar drzwi 60 kg
 Blacha zaczepowa na osobne zamówienie



	Kod produktu			
Galwanizowany na żółto, blacha czołowa 20 mm	D2-02013-H1	1	50	szt.
Lakierowany jasnobrązowy, blacha czołowa 20 mm	D2-02013-LZ	1	50	szt.
Mosiężny lakierowany, blacha czołowa 20 mm	D2-02013-OL	1	50	szt.
Niklowany, blacha czołowa 20 mm	D2-02013-NO	1	50	szt.
Stal nierdzewna matowa, blacha czołowa 18 mm	D2-01013-SS	1	50	szt.
Stal nierdzewna matowa, blacha czołowa 20 mm	D2-02013-SS	1	50	szt.



Opakowanie zawiera: zamek

Wymiary					
A	B	C	D	E	F
55	72	154	235	8	18 lub 20

Blacha zaczepowa, KĄTOWA, do zamków D2 010/020

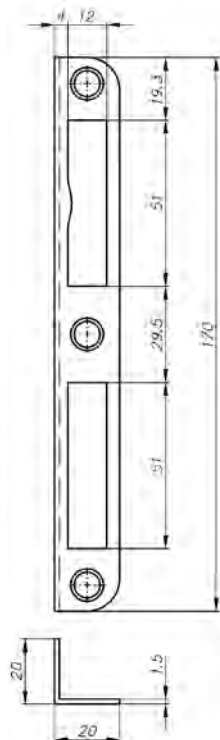
Wymiary 20 x 20 mm





	Kod produktu			
Galwanizowana na żółto	D2-1001-H1	1		szt.
Lakierowana jasnobrązowa	D2-1001-LZ	1		szt.
Mosiężna lakierowana	D2-1001-OL	1		szt.
Niklowana	D2-1001-NO	1		szt.
Stal nierdzewna matowa	D2-1001-SS	1		szt.

ZAMKI DO DREWNA

Blacha zaczepowa, KĄTOWA, do zamków D2 010/020

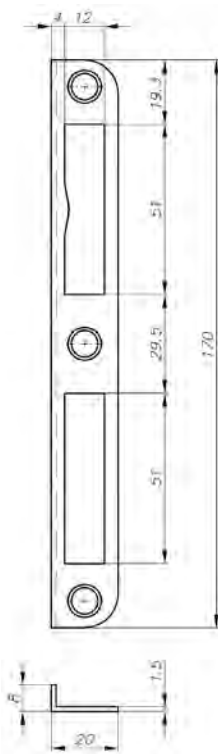
Wymiary 20 x 8 mm





	Kod produktu		
Galwanizowana na żółto	D2-1005-H1	1	szt.
Niklowana	D2-1005-NO	1	szt.
Stal nierdzewna matowa	D2-1005-SS	1	szt.

144

Blacha zaczepowa z kieszenią, KĄTOWA, do zamków D2 010/020

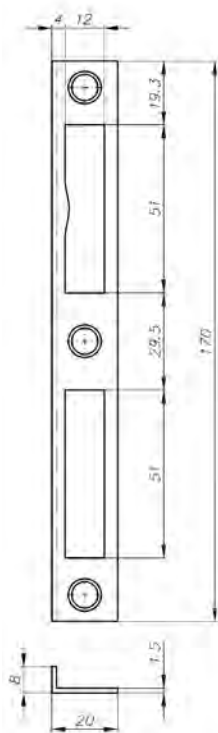
Wymiary 20 x 8 mm





	Kod produktu		
Galwanizowana na żółto	D2-1011-H1	1	szt.
Lakierowana jasnobrązowa	D2-1011-LZ	1	szt.
Mosiądzowana	D2-1011-OO	1	szt.
Mosiężna lakierowana	D2-1011-OL	1	szt.
Niklowana	D2-1011-NO	1	szt.

ZAMKI DO DREWNA

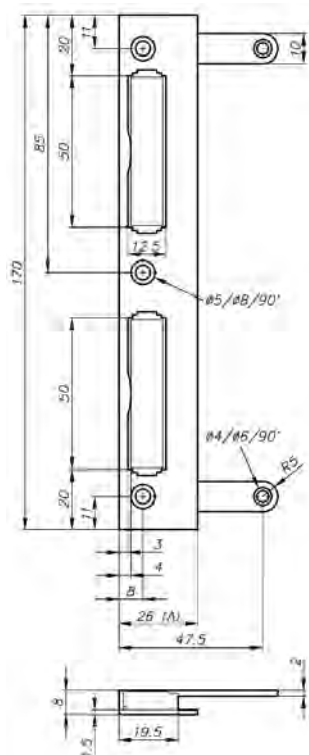
Blacha zaczepowa z kieszenią, KĄTOWA, WZMOCNIONA, do zamków D2 010/020





Wymiary 26 x 8 mm

	Kod produktu		
Galwanizowana na żółto	D2-1101-H1	1	szt.
Niklowana	D2-1101-NO	1	szt.

Blacha zaczepowa PŁASKA, do zamków D2 010/020

Szerokość = 24 mm

	Kod produktu		
Stal nierdzewna matowa, do drzwi lewych	D2-1501L-SS	1	szt.
Stal nierdzewna matowa, do drzwi prawych	D2-1501P-SS	1	szt.

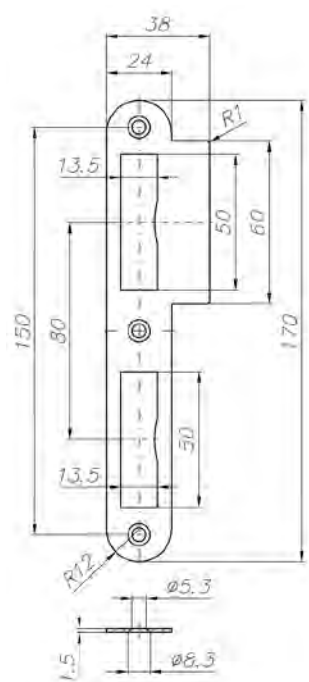

D2-1501L-SS

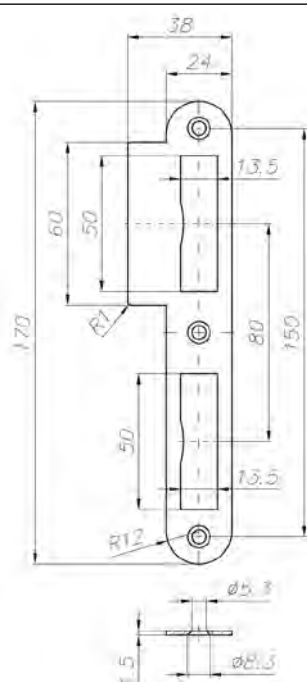



D2-1501P-SS

ZAMKI DO DREWNA

CERRAMAGIC Zamek wpuszczany, jednopunktowy, na WKŁADKĘ, MAGNETYCZNY



Rozstaw 85 mm, głębokość 50 mm \varnothing 8 mm
 Blacha czołowa 17,8 mm, blacha zaczepowa z regulacją
 Uniwersalny lewy/prawy
 Adaptor na klucz lub blokadę WC na osobne zamówienie

	Kod produktu		
Brązowiony	AR-825-85WB-OB	10	szt.
Mosiądz matowy	AR-825-85WB-OS	10	szt.
Niklowany	AR-825-85WB-NS	10	szt.

Opakowanie zawiera: zamek, blachę zaczepową w ilości wg opakowania zbiorczego

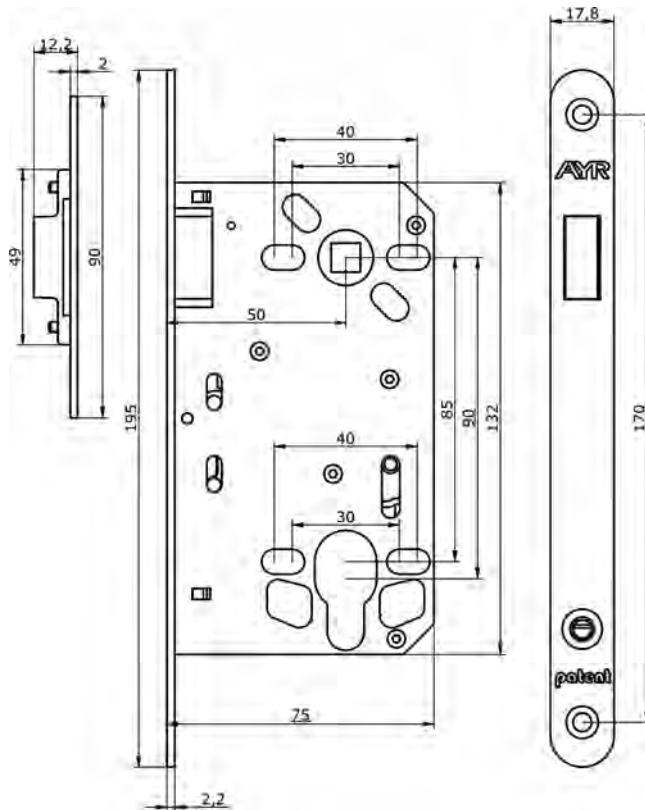



146

CERRAMAGIC Adaptor nylonowy do zamka magnetycznego



AR-250C

AR-250B

	Kod produktu		
Na klucz, mosiądz matowy	AR-250B-KL-OS	50	szt.
Na klucz, niklowany matowy	AR-250B-KL-NS	50	szt.
Do blokady WC, kwadrat 6 mm, mosiądz matowy	AR-250C-WC6-OS	50	szt.
Do blokady WC, kwadrat 6 mm, niklowany matowy	AR-250C-WC6-NS	50	szt.



Opakowanie zawiera: adaptor, śrubę mocującą, klucz (2 szt.) przy adaptorach na klucz w ilości wg opakowania zbiorczego

ZAMKI DO DREWNA

Zamek wpuszczany do drzwi przesuwnych, na KLUCZ

Blacha czołowa 16 mm, głębokość 50 mm
Głębokość kasety 70 mm



	Kod produktu		
Brązowiony	LC-332KT-OG	1	kpl.
Chromowany matowy	LC-332KT-CS	1	kpl.
Mosiądz lakierowany	LC-332KT-OL	1	kpl.

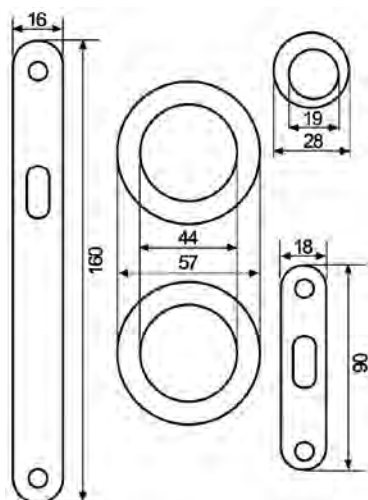

Opakowanie zawiera: zamek, szyldy KL, blachę zaczepową, uchwyt wpuszczany, klucz (1 szt.), wkręty do drewna

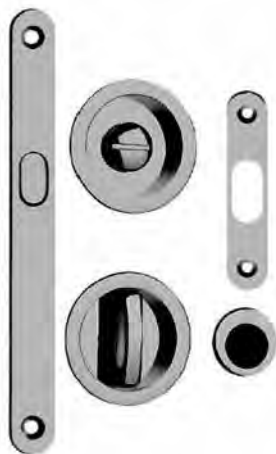

Zamek wpuszczany do drzwi przesuwnych, WC

Blacha czołowa 16 mm, głębokość 50 mm
Głębokość kasety 70 mm



	Kod produktu		
Brązowiony	LC-331KT-OG	1	kpl.
Chromowany matowy	LC-331KT-CS	1	kpl.
Mosiądz lakierowany	LC-331KT-OL	1	kpl.

Opakowanie zawiera: zamek, blokadę WC, blachę zaczepową, uchwyt wpuszczany, wkręty do drewna

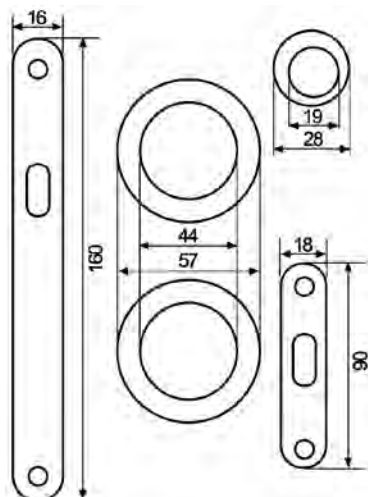



ZAMKI DO DREWNA

Zamek wpuszczany, wielopunktowy, na dwie WKŁADKI

Rozstaw 90 lub 92 mm, głębokość 50 mm
 Blacha czołowa 16 mm
 Uniwersalny lewy/prawy
 Blacha zaczepowa na osobne zamówienie



	Kod produktu			
Zamek galwanizowany na biało, rozstaw 90 mm	D2-56032-H0	1	5	szt.
Zamek galwanizowany na żółto, rozstaw 90 mm	D2-56032-H1	1	5	szt.
Zamek galwanizowany na biało, rozstaw 92 mm	D2-56042-H0	1	5	szt.
Zamek galwanizowany na żółto, rozstaw 92 mm	D2-56042-H1	1	5	szt.
Blacha zaczepowa, galwanizowana na biało	D2-6601-H0	1	5	szt.
Blacha zaczepowa, galwanizowana na żółto	D2-6601-H1	1	5	szt.

Wymiary

D	E	F	G	H	K
50	90/92	1600	16	8	831,5

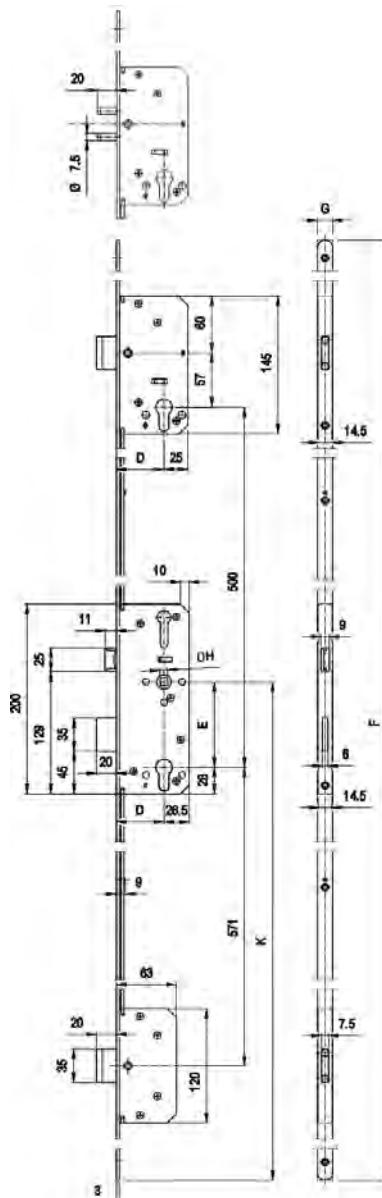



ELECTA

Zamek wpuszczany, jednopunktowy, na WKŁADKĘ



Rozstaw 85 mm
 Blacha czołowa 22 x 3 mm ze stali nierdzewnej
 Rygiel obrotowy, ZACZEP z regulacją
 Uniwersalny lewy/prawy
 Wkładka i blacha zaczepowa na osobne zamówienie

	Kod produktu			
Głębokość E=25 mm	IS-7811-02252	1	10	szt.
Głębokość E=30 mm	IS-7811-02302	1	10	szt.
Głębokość E=35 mm	IS-7811-02352	1	10	szt.

Opakowanie zawiera: zamek, dwa szyldy WB z wkrętami, dwie podkładki pod blachę czołową, śrubę mocującą do wkładki

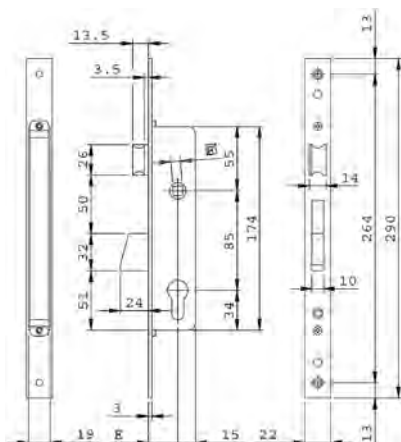

Klasyfikacja wg normy UNI-EN 12209:2005



3 X 8 0 0 G 2 H A 2 0

ELECTA

Zamek wpuszczany, jednopunktowy, na WKŁADKĘ



Rozstaw 85 mm
 Blacha czołowa 22 x 3 mm ze stali nierdzewnej
 Rygiel obrotowy, ROLKA z regulacją
 Wkładka i blacha zaczepowa na osobne zamówienie

	Kod produktu			
Głębokość E=25 mm	IS-7812-02252	1	10	szt.
Głębokość E=30 mm	IS-7812-02302	1	10	szt.
Głębokość E=35 mm	IS-7812-02352	1	10	szt.

Opakowanie zawiera: zamek, dwa szyldy WB z wkrętami, dwie podkładki pod blachę czołową, śrubę mocującą do wkładki

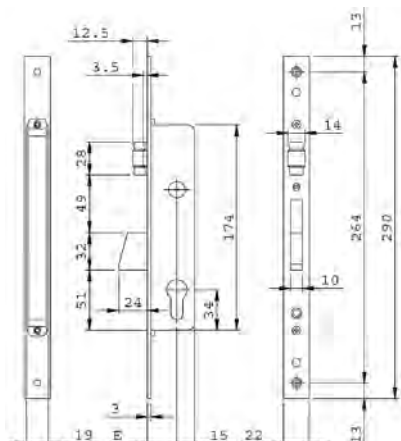



Klasyfikacja wg normy UNI-EN 12209:2005

3 C 8 0 0 G 2 H A 0 0

ELECTA Zamek wpuszczany, jednopunktowy, na WKŁADKĘ



Rozstaw 85 mm
 Blacha czołowa 22 x 3 mm ze stali nierdzewnej
 Rygiel obrotowy
 Wkładka i blacha zaczepowa na osobne zamówienie

	Kod produktu			
Głębokość E=25 mm	IS-7813-02252	1	10	szt.
Głębokość E=30 mm	IS-7813-02302	1	10	szt.
Głębokość E=35 mm	IS-7813-02352	1	10	szt.

Opakowanie zawiera: zamek, dwa szyldy WB z wkrętami, dwie podkładki pod blachę czołową, śrubę mocującą do wkładki



Klasyfikacja wg normy UNI-EN 12209:2005

3 | C | 8 | 0 | 0 | G | 2 | H | A | 0 | 0

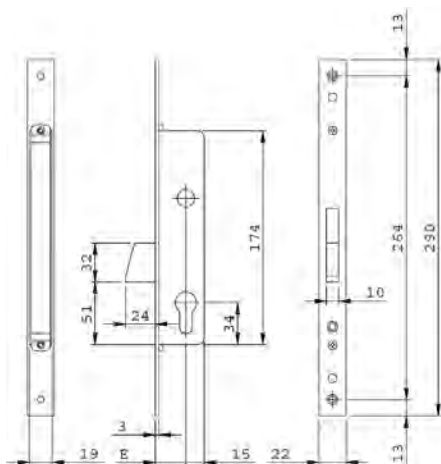



150

ELECTA Zamek wpuszczany, jednopunktowy, na WKŁADKĘ



Rozstaw 85 mm
 Blacha czołowa 22 x 3 mm ze stali nierdzewnej
 Rygiel hakowy
 Wkładka i blacha zaczepowa na osobne zamówienie

	Kod produktu			
Głębokość E=25 mm	IS-7814-02252	1	10	szt.
Głębokość E=30 mm	IS-7814-02302	1	10	szt.
Głębokość E=35 mm	IS-7814-02352	1	10	szt.

Opakowanie zawiera: zamek, dwa szyldy WB z wkrętami, dwie podkładki pod blachę czołową, śrubę mocującą do wkładki



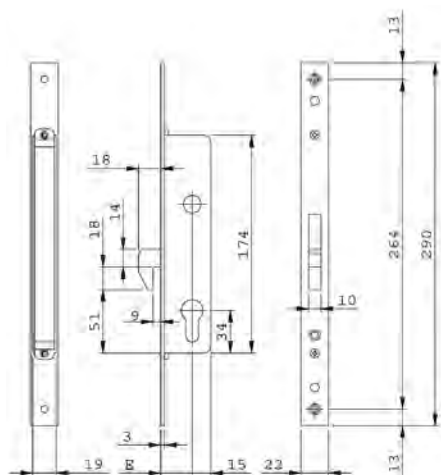

Klasyfikacja wg normy UNI-EN 12209:2005

3 | C | 8 | 0 | 0 | G | 2 | L | A | 0 | 0



ELECTA
Zamek wpuszczany, jednopunktowy, na WKŁADKĘ

Rozstaw 85 mm
 Blacha czołowa 24 x 3 mm ze stali nierdzewnej
 Rygiel obrotowy, ZACZEP z regulacją
 Uniwersalny lewy/prawy
 Wkładka i blacha zaczepowa na osobne zamówienie

	Kod produktu			
Głębokość E=25 mm	IS-781-251-B	1	10	szt.
Głębokość E=30 mm	IS-781-301-B	1	10	szt.
Głębokość E=35 mm	IS-781-351-B	1	10	szt.

Opakowanie zawiera: zamek, dwa szyldy WB z wkrętami, podkładkę pod blachę czołową, śrubę mocującą do wkładki



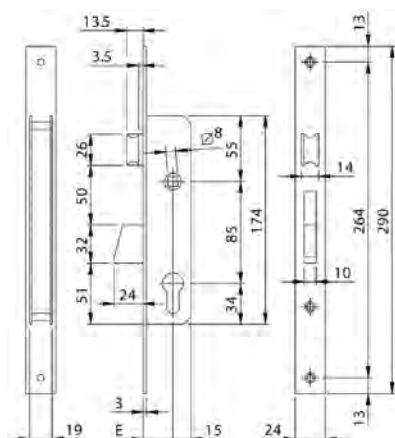

Klasyfikacja wg normy UNI-EN 12209:2005

3 | X | 8 | 0 | 0 | G | 2 | H | A | 2 | 0

ELECTA
Zamek wpuszczany, jednopunktowy, na WKŁADKĘ

Rozstaw 85 mm
 Blacha czołowa 24 x 3 mm ze stali nierdzewnej
 Rygiel obrotowy, ROLKA z regulacją
 Wkładka i blacha zaczepowa na osobne zamówienie

	Kod produktu			
Głębokość E=25 mm	IS-781-252-B	1	10	szt.
Głębokość E=30 mm	IS-781-302-B	1	10	szt.
Głębokość E=35 mm	IS-781-352-B	1	10	szt.

Opakowanie zawiera: zamek, dwa szyldy WB z wkrętami, podkładkę pod blachę czołową, śrubę mocującą do wkładki



Klasyfikacja wg normy UNI-EN 12209:2005

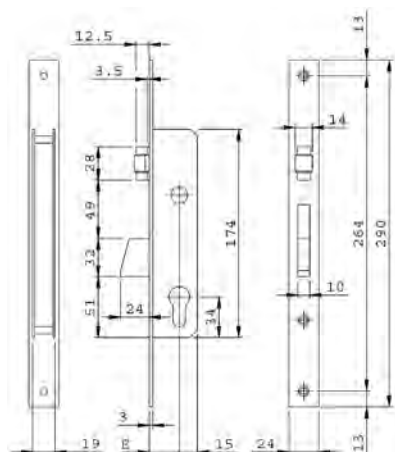

3 | C | 8 | 0 | 0 | G | 2 | H | A | 0 | 0



ELECTA Zamek wpuszczany, jednopunktowy, na WKŁADKĘ

Rozstaw 85 mm
 Blacha czołowa 24 x 3 mm ze stali nierdzewnej
 Rygiel obrotowy
 Wkładka i blacha zaczepowa na osobne zamówienie



	Kod produktu			
Głębokość E=25 mm	IS-781-253-B	1	10	szt.
Głębokość E=30 mm	IS-781-303-B	1	10	szt.
Głębokość E=35 mm	IS-781-353-B	1	10	szt.

Opakowanie zawiera: zamek, dwa szyldy WB z wkrętami, podkładkę pod blachę czołową, śrubę mocującą do wkładki

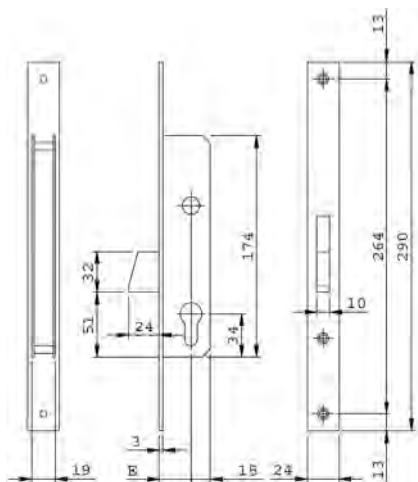

Klasyfikacja wg normy UNI-EN 12209:2005



3 | C | 8 | 0 | 0 | G | 2 | H | A | 0 | 0

152

ELECTA Zamek wpuszczany, jednopunktowy, na WKŁADKĘ

Rozstaw 85 mm
 Blacha czołowa 24 x 3 mm ze stali nierdzewnej
 Rygiel hakowy
 Wkładka i blacha zaczepowa na osobne zamówienie



	Kod produktu			
Głębokość E=25 mm	IS-781-254-B	1	10	szt.
Głębokość E=30 mm	IS-781-304-B	1	10	szt.
Głębokość E=35 mm	IS-781-354-B	1	10	szt.

Opakowanie zawiera: zamek, dwa szyldy WB z wkrętami, podkładkę pod blachę czołową, śrubę mocującą do wkładki

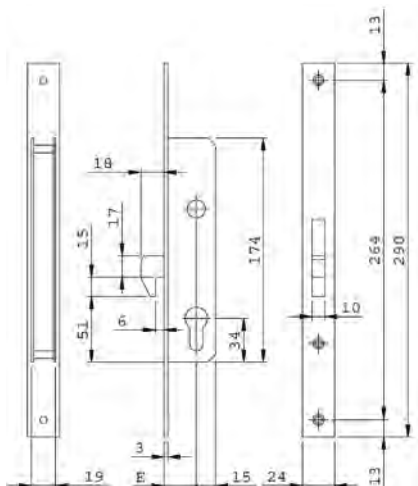



Klasyfikacja wg normy UNI-EN 12209:2005

3 | C | 8 | 0 | 0 | G | 2 | L | A | 0 | 0

ELECTA
Zamek wpuszczany, jednopunktowy, na WKŁADKĘ

Rozstaw 85 mm
 Blacha czołowa 24 x 3 mm ze stali nierdzewnej
 Rygiel hakowy, ZACZEP z regulacją
 Uniwersalny lewy/prawy
 Wkładka i blacha zaczepowa na osobne zamówienie

	Kod produktu			
Głębokość E=25 mm	IS-7815-70250	1	10	szt.
Głębokość E=30 mm	IS-7815-70300	1	10	szt.
Głębokość E=35 mm	IS-7815-70350	1	10	szt.

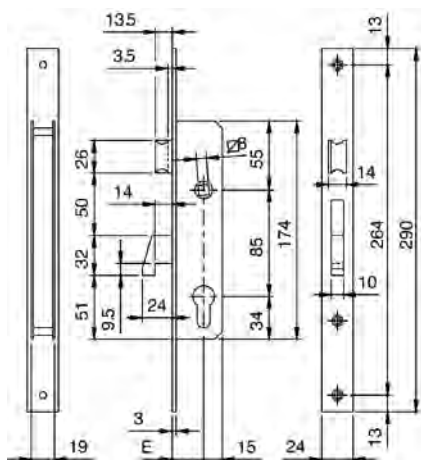

Opakowanie zawiera: zamek, dwa szyldy WB z wkrętami, podkładkę pod blachę czołową, śrubę mocującą do wkładki



Klasyfikacja wg normy UNI-EN 12209:2005

3 X 8 0 0 G 2 H A 2 0
ELECTA
Zamek wpuszczany, jednopunktowy, na WKŁADKĘ

Rozstaw 85 mm
 Blacha czołowa 24 x 3 mm ze stali nierdzewnej
 Rygiel hakowy
 Wkładka i blacha zaczepowa na osobne zamówienie

	Kod produktu			
Głębokość E=25 mm	IS-7814-70250	1	10	szt.
Głębokość E=30 mm	IS-7814-70300	1	10	szt.
Głębokość E=35 mm	IS-7814-70350	1	10	szt.

Opakowanie zawiera: zamek, dwa szyldy WB z wkrętami, podkładkę pod blachę czołową, śrubę mocującą do wkładki

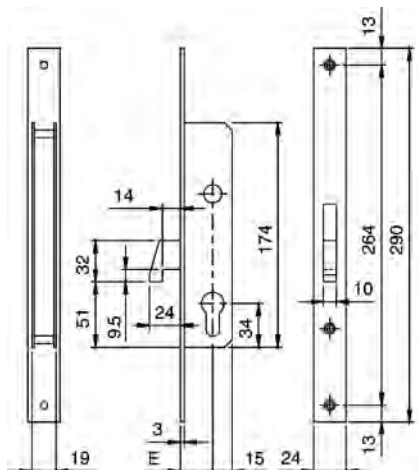

Klasyfikacja wg normy UNI-EN 12209:2005



3 C 8 0 0 G 2 L A 0 0

ELECTA

Zamek wpuszczany z funkcją ELEKTROZACZEPU, jednopunktowy, na WKŁADKĘ



Rozstaw 85 mm
 Blacha czołowa 22 x 3 mm ze stali nierdzewnej
 Rygiel obrotowy, ZACZEP
 Napięcie 12V AC/DC
 Uniwersalny lewy/prawy
 Wkładka i blacha zaczepowa na osobne zamówienie

	Kod produktu			
Głębokość E=25 mm	IS-7818-02252	1	10	szt.
Głębokość E=30 mm	IS-7818-02302	1	10	szt.
Głębokość E=35 mm	IS-7818-02352	1	10	szt.

Opakowanie zawiera: zamek, dwa szyldy WB z wkrętami, dwie podkładki pod blachę czołową, śrubę mocującą do wkładki

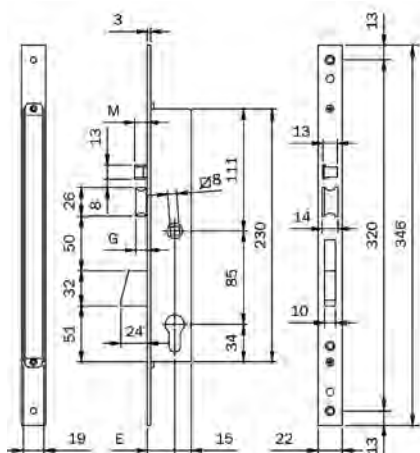

Klasyfikacja wg normy UNI-EN 12209:2005



3 | X | 8 | 0 | 0 | G | 2 | H | A | 2 | 0

154

Zamek wpuszczany, jednopunktowy, na WKŁADKĘ



Rozstaw 85 mm
 Blacha czołowa 22 x 3 mm chromowana
 Rygiel wysuwany, ZACZEP
 Uniwersalny lewy/prawy
 Wkładka i blacha zaczepowa na osobne zamówienie

	Kod produktu			
Głębokość E=25 mm	IS-741-253	1	10	szt.
Głębokość E=30 mm	IS-741-303	1	10	szt.
Głębokość E=35 mm	IS-741-353	1	10	szt.

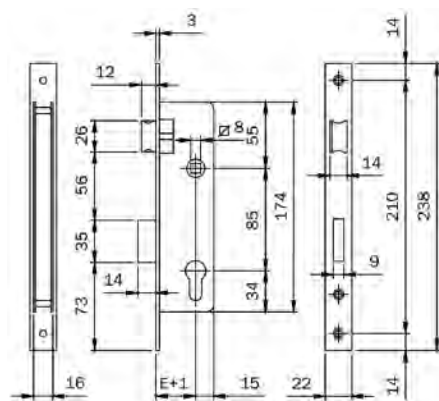

Opakowanie zawiera: zamek, śrubę mocującą do wkładki



Zamek wpuszczany, jednopunktowy, na WKŁADKĘ



Rozstaw 85 mm
 Blacha czołowa 22 x 3 mm chromowana
 Rygiel wysuwany, ROLKA z regulacją
 Wkładka i blacha zaczepowa na osobne zamówienie

	Kod produktu			
Głębokość E=25 mm	IS-743-253	1	10	szt.
Głębokość E=30 mm	IS-743-303	1	10	szt.
Głębokość E=35 mm	IS-743-353	1	10	szt.

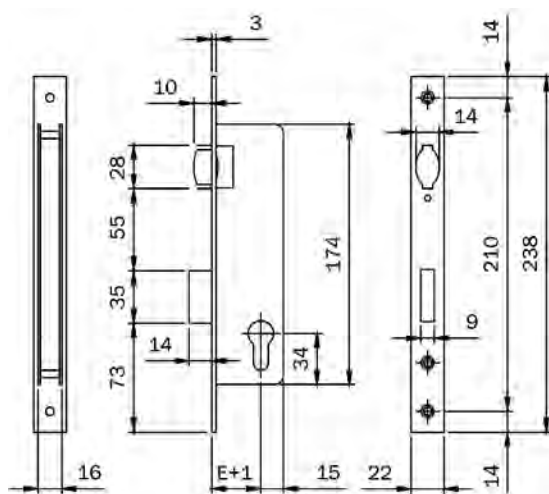

Opakowanie zawiera: zamek, śrubę mocującą do wkładki



Zamek wpuszczany, jednopunktowy, na WKŁADKĘ owalną



Blacha czołowa 20 x 3 mm, chromowana
 Rygiel obrotowy, HAKOWY
 Wkładka na osobne zamówienie

	Kod produktu			
Głębokość E=20 mm	IS-768-2020	1	10	szt.

Opakowanie zawiera: zamek, blachę zaczepową, śrubę mocującą do wkładki

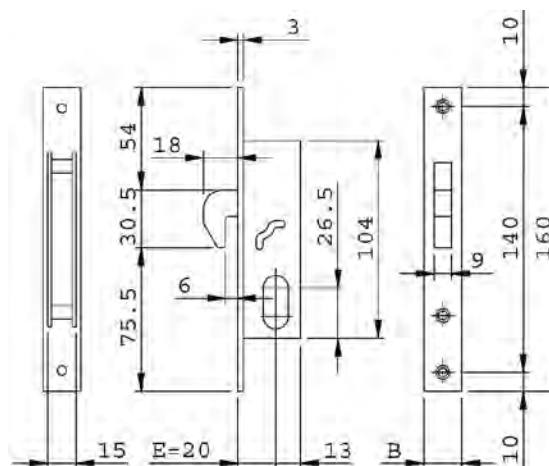

ELECTA

Zamek wpuszczany, wielopunktowy, na WKŁADKĘ



Rozstaw 85 mm

Rygle obrotowe, ZACZEP z regulacją

Uniwersalny lewy/prawy

Wkładka i blacha zaczepowa na osobne zamówienie

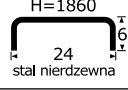
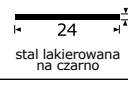
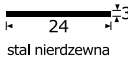

Blacha czołowa (mm)	Głębokość E=A+F (mm)	Kod produktu		
 <p>H=2300 24 stal lakierowana na czarno</p>	25	IS-7851-00250	1	szt.
	30	IS-7851-00300	1	szt.
	35	IS-7851-00350	1	szt.
 <p>H=1860 24 stal nierdzewna</p>	25	IS-7851-01252	1	szt.
	30	IS-7851-01302	1	szt.
	35	IS-7851-01352	1	szt.
 <p>H=2300 24 stal lakierowana na czarno</p>	25	IS-7851-10250	1	szt.
	30	IS-7851-10300	1	szt.
	35	IS-7851-10350	1	szt.
 <p>H=1860 24 stal nierdzewna</p>	25	IS-7851-11252	1	szt.
	30	IS-7851-11302	1	szt.
	35	IS-7851-11352	1	szt.

Opakowanie zawiera: zamek, dwa szyldy WB z wkrętami, dwie podkładki pod blachę czołową (tylko w wersji 24 x 6 i 22 x 7 mm), śrubę mocującą do wkładki, wkręty do blachy czołowej

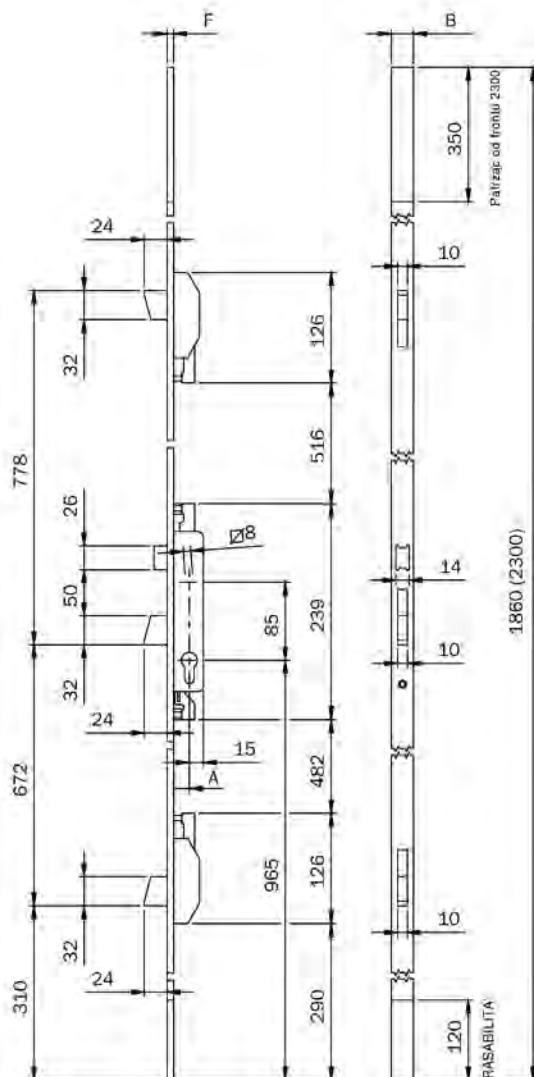

Klasyfikacja wg normy pr_EN 15685:2009

3 | X | 8 | A | 0 | G | 2 | 0 | 1



Przekroje poziome blach czołowych oraz ich wymiary A, B, F zamieszczone są na str. 167

ELECTA Zamek wpuszczany, wielopunktowy, na WKŁADKĘ



Zdjęcie i rysunek techniczny zamka IS -7851 na str. 156

Rozstaw 85 mm

Rygle obrotowe, ROLKA z regulacją

Wkładka i blacha zaczepowa na osobne zamówienie

Blacha czołowa (mm)	Głębokość E=A+F (mm)	Kod produktu		
<p>H=2300 24 stal lakierowana na czarno</p>	25	IS-7852-00250	1	szt.
	30	IS-7852-00300	1	szt.
	35	IS-7852-00350	1	szt.
<p>H=1860 24 stal nierdzewna</p>	25	IS-7852-01252	1	szt.
	30	IS-7852-01302	1	szt.
	35	IS-7852-01352	1	szt.
<p>H=2300 24 stal lakierowana na czarno</p>	25	IS-7852-10250	1	szt.
	30	IS-7852-10300	1	szt.
	35	IS-7852-10350	1	szt.
<p>H=1860 24 stal nierdzewna</p>	25	IS-7852-11252	1	szt.
	30	IS-7852-11302	1	szt.
	35	IS-7852-11352	1	szt.

Opakowanie zawiera: zamek, dwa szyldy WB z wkrętami, dwie podkładki pod blachę czołową (tylko w wersji 24 x 6 mm), śrubę mocującą do wkładki, wkręty do blachy czołowej



Klasyfikacja wg normy pr_EN 15685:2009

3 | C | 8 | A | 0 | G | 2 | 0 | 1 |

ELECTA Zamek wpuszczany, wielopunktowy, na WKŁADKĘ



Zdjęcie i rysunek techniczny zamka IS -7851 na str. 156

Rozstaw 85 mm

Rygle obrotowe

Wkładka i blacha zaczepowa na osobne zamówienie

Blacha czołowa (mm)	Głębokość E=A+F (mm)	Kod produktu		
<p>H=2300 24 stal lakierowana na czarno</p>	25	IS-7853-00250	1	szt.
	30	IS-7853-00300	1	szt.
	35	IS-7853-00350	1	szt.
<p>H=1860 24 stal nierdzewna</p>	25	IS-7853-01252	1	szt.
	30	IS-7853-01302	1	szt.
	35	IS-7853-01352	1	szt.
<p>H=2300 24 stal lakierowana na czarno</p>	25	IS-7853-10250	1	szt.
	30	IS-7853-10300	1	szt.
	35	IS-7853-10350	1	szt.
<p>H=1860 24 stal nierdzewna</p>	25	IS-7853-11252	1	szt.
	30	IS-7853-11302	1	szt.
	35	IS-7853-11352	1	szt.

Opakowanie zawiera: zamek, dwa szyldy WB z wkrętami, dwie podkładki pod blachę czołową (tylko w wersji 24 x 6 mm), śrubę mocującą do wkładki, wkręty do blachy czołowej





Klasyfikacja wg normy pr_EN 15685:2009

3 | C | 8 | A | 0 | G | 2 | 0 | 1 |

PERFORMA Zamek wpuszczany, wielopunktowy, na WKŁADKĘ

Rozstaw 92 mm
 Rygle WYSUWANE, HARTOWANE
 Uniwersalny lewy/prawy
 Wkładka i blacha zaczepowa na osobne zamówienie
 Rolka, zaślepka zaczepu, szyldy zabezpieczające opcjonalnie

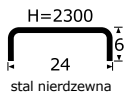
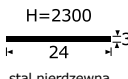

Blacha czołowa (mm)	Głębokość (mm)	Kod produktu		
 H=2300 24 stal nierdzewna	25	IS-7232-512528	1	szt.
	30	IS-7232-513028	1	szt.
	35	IS-7232-513528	1	szt.
	40	IS-7232-514028	1	szt.
	45	IS-7232-514528	1	szt.
	50	IS-7232-515028	1	szt.
 H=2300 24 stal nierdzewna	25	IS-7232-012528	1	szt.
	30	IS-7232-013028	1	szt.
	35	IS-7232-013528	1	szt.
	40	IS-7232-014028	1	szt.
	45	IS-7232-014528	1	szt.
	50	IS-7232-015028	1	szt.

Opakowanie zawiera: zamek, dwie podkładki pod blachę czołową (tylko w wersji 24x6), wkręty do blachy czołowej

158

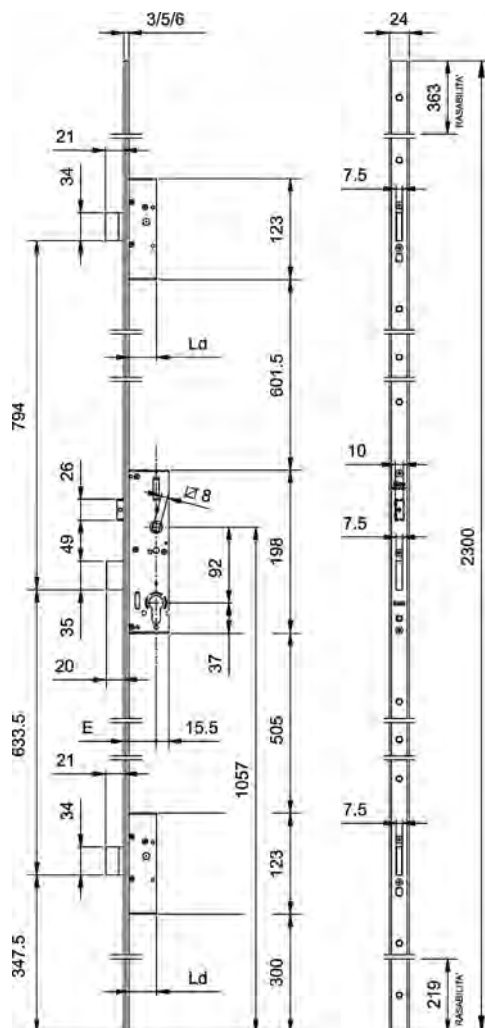

Klasyfikacja wg normy pr_EN 15685:2009

3 | X | 8 | A | 0 | G | 6 | 0 | 3 |





Przekroje poziome blach czołowych oraz ich wymiary E i Ld zamieszczone są na str. 167

Akcesoria OPCJONALNE do zamków Performa

Rolka - do zastosowania zamiast zaczepu





	Kod produktu		
Do wszystkich zamków	IS-040-940	10	szt.

Opakowanie zawiera: rolki w ilości podanej na opakowaniu

Zaślepka - do zastosowania zamiast zaczepu



	Kod produktu		
Do wszystkich zamków	IS-040-950	10	szt.

Opakowanie zawiera: zaślepki w ilości podanej na opakowaniu

ZAMEK MULTIBLINDO
 INNOWACYJNA KONCEPCJA ZABEZPIECZENIA

**BEZPIECZEŃSTWO
 FUNKCJONALNOŚĆ**

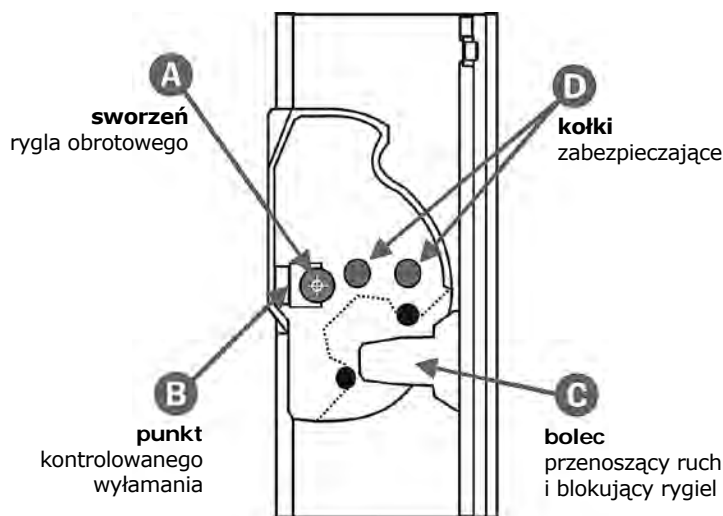

ZASADA DZIAŁANIA SYSTEMU PRZECIWWŁAMANIOWEGO

◇ Opatentowany system wielopunktowego zamykania, hartowane rygle

◇ Stalowa, zamknięta obudowa

◇ Modułowa budowa pozwala dostosować zamek do indywidualnych potrzeb



Klasa 7 - najwyższa
 Norma PN-EN 12209

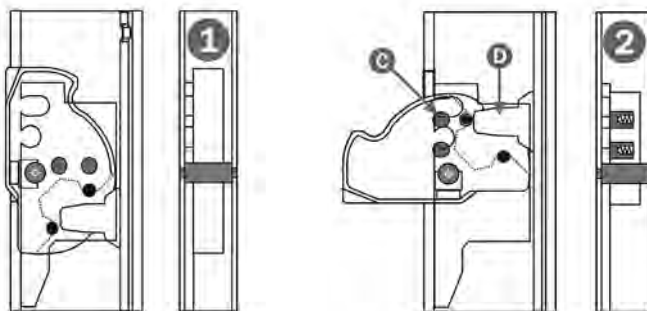

1. Zamek otwarty
 (drzwi otwarte)

2. Zamek zamknięty
 (drzwi zamknięte)

- bolec D - blokuje rygiel
- kołki C - nie pracują

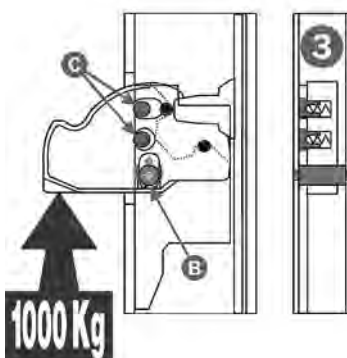

3. Użycie siły 1000 kg na rygiel:

- wyłamuje kołek w punkcie B
- rygiel unosi się o kilka mm do góry, a kołki zabezpieczające C wskazują w otwory w płycie mocowanej do obudowy zamka
- rygiel w sposób trwały zostaje połączony z obudową zamka

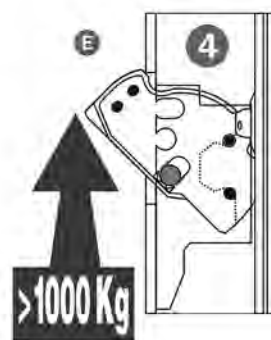

4. Dalsze obciążenie rygla:

- powoduje zerwanie kołków C
- obrót rygla do punktu E, rygiel jest dalej wysunięty z obudowy zamka
- zamek pozostaje zamknięty

Drzwi nie mogą zostać otwarte.

Drzwi pozostają zamknięte.

BLINDO

Zamek wpuszczany, jednopunktowy, na WKŁADKĘ, PRZECIWWŁAMANIOWY

KLASA ZABEZPIECZENIA 7

Rozstaw 92 mm



Rygiel obrotowy, HARTOWANY, zaczep z regulacją

Uniwersalny lewy/prawy

Wkładka i blacha zaczepowa na osobne zamówienie

Rolka, zaślepka zaczepu, szyldy zabezpieczające i blachy przeciwprowierceniowe (tylna i boczna) opcjonalnie

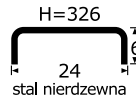
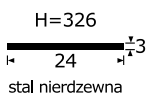
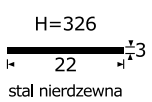
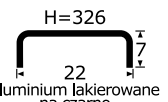

Blacha czołowa (mm)	Głębokość E=A+F (mm)	Kod produktu			
 <p>H=326 24 stal nierdzewna</p>	25	IS-7911-00252	1	10	szt.
	30	IS-7911-00302	1	10	szt.
	35	IS-7911-00352	1	10	szt.
	40	IS-7911-00402	1	10	szt.
 <p>H=326 24 stal nierdzewna</p>	25	IS-7911-10252	1	10	szt.
	30	IS-7911-10302	1	10	szt.
	35	IS-7911-10352	1	10	szt.
	40	IS-7911-10402	1	10	szt.
 <p>H=326 22 stal nierdzewna</p>	25	IS-7911-12252	1	10	szt.
	30	IS-7911-12302	1	10	szt.
	35	IS-7911-12352	1	10	szt.
	40	IS-7911-12402	1	10	szt.
 <p>H=326 22 aluminium lakierowane na czarno</p>	25	IS-7911-50250	1	10	szt.
	30	IS-7911-50300	1	10	szt.
	35	IS-7911-50350	1	10	szt.
	40	IS-7911-50400	1	10	szt.

Opakowanie zawiera: zamek, dwie podkładki pod blachę czołową (tylko w wersji 24 x 6 i 22 x 7 mm), śrubę mocującą do wkładki



Klasyfikacja wg normy UNI-EN 12209:2005

3 | X | 8 | 0 | 0 | G | 7 | H | A | 2 | 0

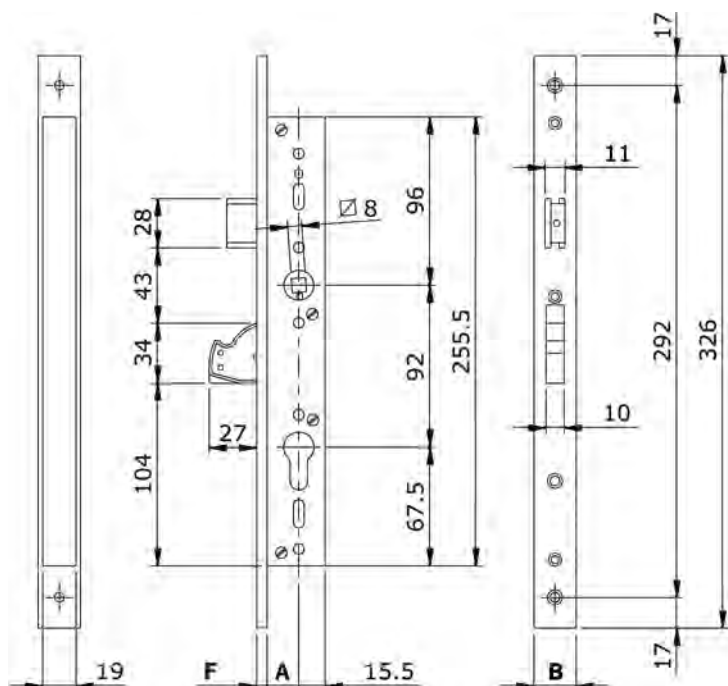

Przekroje poziome blach czołowych oraz ich wymiary A, B, F zamieszczone są na str. 167

MULTIBLIANDO

Moduł podstawowy zamka wpuszczanego, wielopunktowego, na WKŁADKĘ, PRZECIWWŁAMANIOWEGO

KLASA ZABEZPIECZENIA 7

Rozstaw 92 mm



Rygiel obrotowy, HARTOWANY, zaczep z regulacją

Rygle góra/dół na osobne zamówienie

Uniwersalny lewy/prawy

Wkładka i blacha zaczepowa na osobne zamówienie

Rolka, zaślepka zaczepu, szyldy zabezpieczające i blachy przeciwprzewierceniowe (tylna i boczna) opcjonalnie

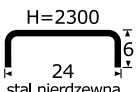
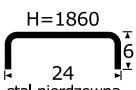
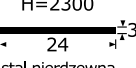
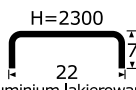
Blacha czołowa (mm)	Głębokość E=A+F (mm)	Kod produktu		
 <p>H=2300 24 stal nierdzewna</p>	25	IS-7991-00252	1	szt.
	30	IS-7991-00302	1	szt.
	35	IS-7991-00352	1	szt.
	40	IS-7991-00402	1	szt.
 <p>H=1860 24 stal nierdzewna</p>	25	IS-7991-01252	1	szt.
	30	IS-7991-01302	1	szt.
	35	IS-7991-01352	1	szt.
	40	IS-7991-01402	1	szt.
 <p>H=2300 24 stal nierdzewna</p>	25	IS-7991-10252	1	szt.
	30	IS-7991-10302	1	szt.
	35	IS-7991-10352	1	szt.
	40	IS-7991-10402	1	szt.
 <p>H=2300 22 aluminium lakierowane na czarno</p>	25	IS-7991-50250	1	szt.
	30	IS-7991-50300	1	szt.
	35	IS-7991-50350	1	szt.
	40	IS-7991-50400	1	szt.

Opakowanie zawiera: zamek, śrubę mocującą do wkładki, wkręty do blachy czołowej



Klasyfikacja wg normy PN-EN 12209:2005

3|C|1|0|0|0|7|H|A|2|0|



Klasyfikacja wg normy pr_EN 15685:2009

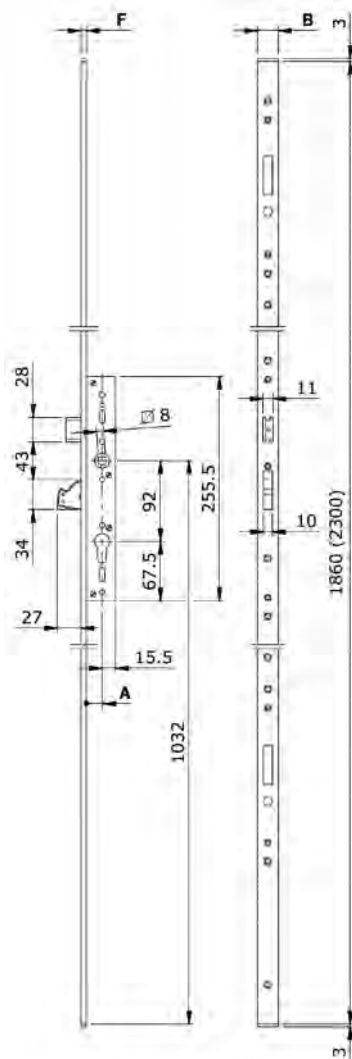

3|X|8|A|0|G|7|0|1|



Przekroje poziome blach czołowych oraz ich wymiary A, B, F zamieszczone są na str. 167



MULTIBLINDO
Rygiel wysuwany, HARTOWANY, dół listwy

Do trzpienia $\varnothing 14 \times 55$ mm M8, długość 20 mm
Do zastosowania z modułem podstawowym IS-7991

	Kod produktu			
Rygiel	IS-7903-10000	1	10	szt.



MULTIBLINDO
Rygiel wysuwany, HARTOWANY, góra listwy

Do trzpienia $\varnothing 14 \times 55$ mm M8, długość 20 mm
Do zastosowania z modułem podstawowym IS-7991

	Kod produktu			
Rygiel	IS-7903-20000	1	10	szt.



MULTIBLINDO
Rygiel obrotowy, HARTOWANY, dół lub góra listwy

Wystawanie 27 mm
Do zastosowania z modułem podstawowym IS-7991

	Kod produktu			
Rygiel	IS-7903-30000	1	10	szt.

MULTIBLINDO
Rygiel obrotowy, HAKOWY, HARTOWANY, dół lub góra listwy

Wystawanie 26,5 mm
Do zastosowania z modułem podstawowym IS-7991

	Kod produktu			
Rygiel	IS-7903-40000	1	10	szt.

MULTIBLINDO Zamek wpuszczany, wielopunktowy, na WKŁADKĘ, PRZECIWWŁAMANIOWY

KLASA ZABEZPIECZENIA 7

Rozstaw 92 mm

Rygle obrotowe, HARTOWANE, zaczep z regulacją

Uniwersalny lewy/prawy

Wkładka i blacha zaczepowa na osobne zamówienie

Rolka, zaślepka zaczepu, szyldy zabezpieczające i blachy przeciwprowierceniowe (tylna i boczna) opcjonalnie



Blacha czołowa (mm)	Głębokość E=A+F (mm)	Elementy zamka MULTIBLINDO 7951		
		Moduł podstawowy	Rygiel górny	Rygiel dolny
<p>H=2300 24 stal nierdzewna</p>	25	IS-7991-00252	IS-7903-30000	IS-7903-30000
	30	IS-7991-00302	IS-7903-30000	IS-7903-30000
	35	IS-7991-00352	IS-7903-30000	IS-7903-30000
	40	IS-7991-00402	IS-7903-30000	IS-7903-30000
<p>H=1860 24 stal nierdzewna</p>	25	IS-7991-01252	IS-7903-30000	IS-7903-30000
	30	IS-7991-01302	IS-7903-30000	IS-7903-30000
	35	IS-7991-01352	IS-7903-30000	IS-7903-30000
	40	IS-7991-01402	IS-7903-30000	IS-7903-30000
<p>H=2300 24 stal nierdzewna</p>	25	IS-7991-10252	IS-7903-30000	IS-7903-30000
	30	IS-7991-10302	IS-7903-30000	IS-7903-30000
	35	IS-7991-10352	IS-7903-30000	IS-7903-30000
	40	IS-7991-10402	IS-7903-30000	IS-7903-30000
<p>H=2300 22 aluminium lakierowane na czarno</p>	25	IS-7991-50250	IS-7903-30000	IS-7903-30000
	30	IS-7991-50300	IS-7903-30000	IS-7903-30000
	35	IS-7991-50350	IS-7903-30000	IS-7903-30000
	40	IS-7991-50400	IS-7903-30000	IS-7903-30000

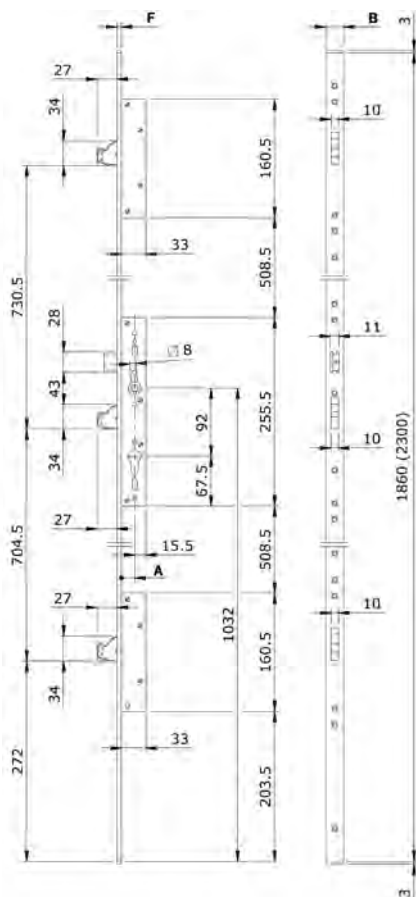

Klasyfikacja wg normy PN-EN 12209:2005

3 | C | 1 | 0 | 0 | 0 | 7 | H | A | 2 | 0



Klasyfikacja wg normy pr_EN 15685:2009

3 | X | 8 | A | 0 | G | 7 | 0 | 1



Przekroje poziome blach czołowych oraz ich wymiary A, B, F zamieszczone są na str. 167

MULTIBLINDO Zamek wpuszczany, wielopunktowy, na WKŁADKĘ, PRZECIWWŁAMANIOWY

KLASA ZABEZPIECZENIA 7



Rozstaw 92 mm

Rygle obrotowe, HAKOWE, HARTOWANE

Uniwersalny lewy/prawy

Wkładka i blacha zaczepowa na osobne zamówienie

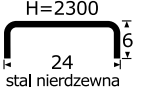
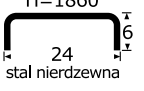
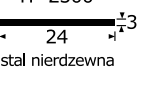
Rolka, zaślepka zaczepu, szyldy zabezpieczające i blachy przeciwwprzeciereniowe (tylna i boczna) opcjonalnie

Blacha czołowa (mm)	Głębokość E=A+F (mm)	Elementy zamka MULTIBLINDO 7955		
		Moduł podstawowy	Rygiel górny	Rygiel dolny
 <p>H=2300 24 stal nierdzewna</p>	25	IS-7991-00252	IS-7903-40000	IS-7903-40000
	30	IS-7991-00302	IS-7903-40000	IS-7903-40000
	35	IS-7991-00352	IS-7903-40000	IS-7903-40000
	40	IS-7991-00402	IS-7903-40000	IS-7903-40000
 <p>H=1860 24 stal nierdzewna</p>	25	IS-7991-01252	IS-7903-40000	IS-7903-40000
	30	IS-7991-01302	IS-7903-40000	IS-7903-40000
	35	IS-7991-01352	IS-7903-40000	IS-7903-40000
 <p>H=2300 24 stal nierdzewna</p>	25	IS-7991-10252	IS-7903-40000	IS-7903-40000
	30	IS-7991-10302	IS-7903-40000	IS-7903-40000
	35	IS-7991-10352	IS-7903-40000	IS-7903-40000
	40	IS-7991-10402	IS-7903-40000	IS-7903-40000
 <p>H=2300 22 aluminium lakierowane na czarno</p>	25	IS-7991-50250	IS-7903-40000	IS-7903-40000
	30	IS-7991-50300	IS-7903-40000	IS-7903-40000
	35	IS-7991-50350	IS-7903-40000	IS-7903-40000
	40	IS-7991-50400	IS-7903-40000	IS-7903-40000

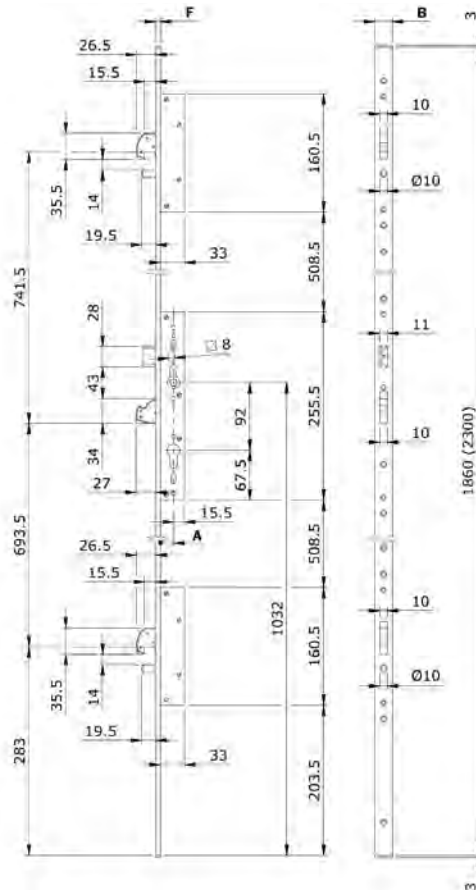

Klasyfikacja wg normy PN-EN 12209:2005

3|C|1|0|0|0|7|H|A|2|0



Klasyfikacja wg normy pr_EN 15685:2009

3|X|8|A|0|G|7|3|1



Przekroje poziome blach czołowych oraz ich wymiary A, B, F zamieszczone są na str. 167

MULTIBLINDO Zamek wpuszczany, wielopunktowy, na WKŁADKĘ, PRZECIWWŁAMANIOWY

KLASA ZABEZPIECZENIA 7

Rozstaw 92 mm

Rygle WYSUWANE góra/dół, HARTOWANE

Uniwersalny lewy/prawy

Wkładka i blacha zaczepowa na osobne zamówienie

Rolka, zaślepka zaczepu, szyldy zabezpieczające i blachy przeciwprowierceniowe (tylna i boczna) opcjonalnie

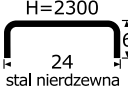
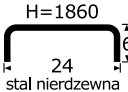
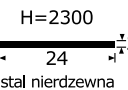
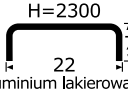
Blacha czołowa (mm)	Głębokość E=A+F (mm)	Elementy zamka MULTIBLINDO 7971		
		Moduł podstawowy	Rygiel górny	Rygiel dolny
 <p>H=2300 24 stal nierdzewna</p>	25	IS-7991-00252	IS-7903-20000	IS-7903-20000
	30	IS-7991-00302	IS-7903-20000	IS-7903-20000
	35	IS-7991-00352	IS-7903-20000	IS-7903-20000
	40	IS-7991-00402	IS-7903-20000	IS-7903-20000
 <p>H=1860 24 stal nierdzewna</p>	25	IS-7991-01252	IS-7903-20000	IS-7903-20000
	30	IS-7991-01302	IS-7903-20000	IS-7903-20000
	35	IS-7991-01352	IS-7903-20000	IS-7903-20000
	40	IS-7991-01402	IS-7903-20000	IS-7903-20000
 <p>H=2300 24 stal nierdzewna</p>	25	IS-7991-10252	IS-7903-20000	IS-7903-20000
	30	IS-7991-10302	IS-7903-20000	IS-7903-20000
	35	IS-7991-10352	IS-7903-20000	IS-7903-20000
	40	IS-7991-10402	IS-7903-20000	IS-7903-20000
 <p>H=2300 22 aluminium lakierowane na czarno</p>	25	IS-7991-50250	IS-7903-20000	IS-7903-20000
	30	IS-7991-50300	IS-7903-20000	IS-7903-20000
	35	IS-7991-50350	IS-7903-20000	IS-7903-20000
	40	IS-7991-50400	IS-7903-20000	IS-7903-20000

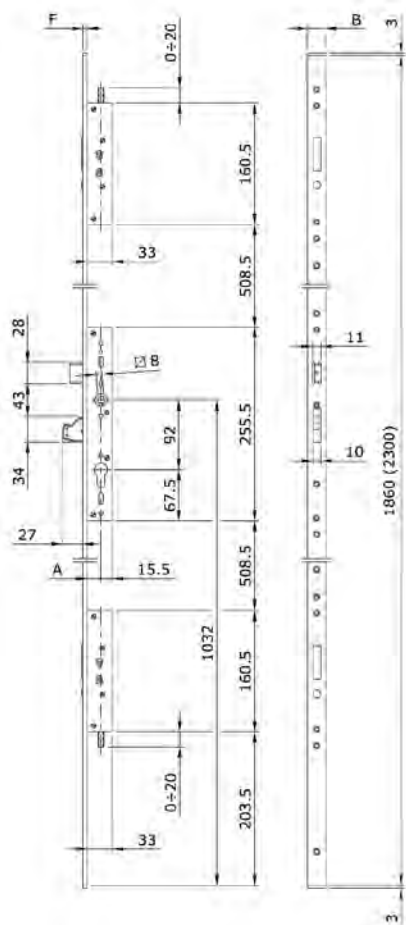

Klasyfikacja wg normy PN-EN 12209:2005

3|C|1|0|0|0|7|H|A|2|0



Przekroje poziome blach czołowych oraz ich wymiary A, B, F zamieszczone są na str. 167

Przekroje POZIOME blach czołowych zamków MULTIBLINDO, PERFORMA, ELECTA

BLINDO

MULTIBLINDO

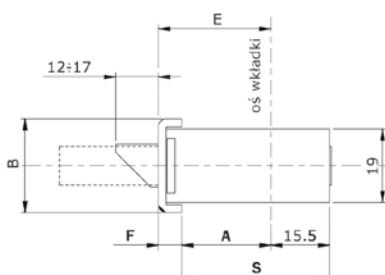

Wymiary IS-79** -00*/01*

E	A	S	B	F
25	18	33,5	24	6
30	23	38,5		
35	28	43,5		
40	33	48,5		

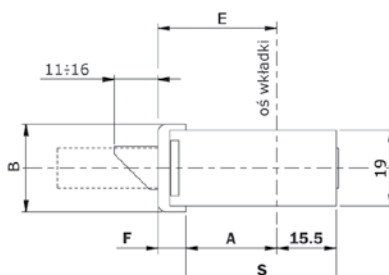

Wymiary IS-79** -50*

E	A	S	B	F
25	18	33,5	22	7
30	23	38,5		
35	28	43,5		
40	33	48,5		

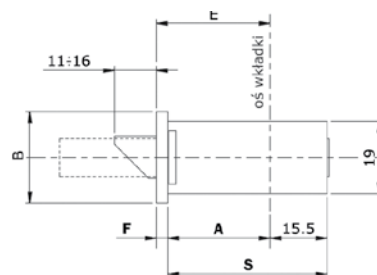

Wymiary IS-79** -10*

E	A	S	B	F
25	22	37,5	24	3
30	27	42,5		
35	32	47,5		
40	37	52,5		

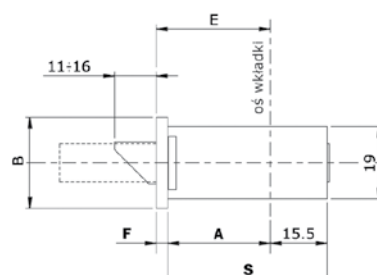

Wymiary IS-79** -12*

E	A	S	B	F
25	22	37,5	22	3
30	27	42,5		
35	32	47,5		
40	37	52,5		

ELECTA

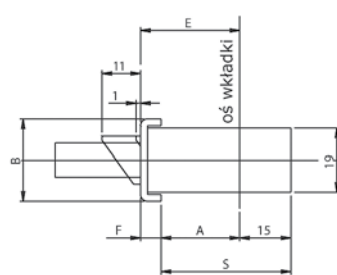

Wymiary IS-785** -00*/01*

E	A	S	B	F
25	18	33	24	6
30	23	38		
35	28	43		

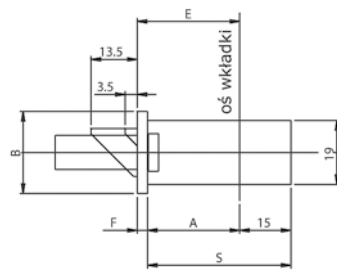

Wymiary IS-785** -10*/11*

E	A	S	B	F
25	22	37	24	3
30	27	42		
35	32	47		

PERFORMA

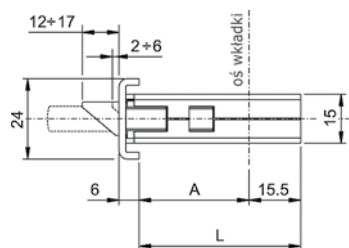

Wymiary IS-7232-51*

E	A	L	Ld
25	18	33,5	33,5
30	23	38,5	
35	28	43,5	
40	33	48,5	
45	38	53,5	
50	43	58,5	

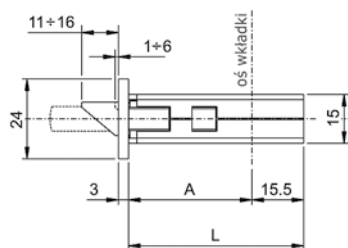

Wymiary IS-7232-01*

E	A	L	Ld
25	22	37,5	37,5
30	27	42,5	
35	32	47,5	
40	37	52,5	
45	42	57,5	
50	47	62,5	

Akcesoria OPCJONALNE do zamków Blindo i Multiblindo

Rolka (do zastosowania zamiast zaczepu)



	Kod produktu			
Do zamka E=25 mm	IS-040-801	1	10	szt.
Do zamka E=30 mm	IS-040-802	1	10	szt.
Do zamka E=35 mm	IS-040-803	1	10	szt.
Do zamka E=40 mm	IS-040-804	1	10	szt.

Zaślepka (do zastosowania zamiast zaczepu)



	Kod produktu			
Do wszystkich zamków	IS-040-810	1	10	szt.

Szyld zabezpieczający do wkładki



Grubość drzwi max. 80 mm
Aluminium + stal utwardzana

	Kod produktu			
Czarny lakierowany	IS-040-809	1		kpl.
Naturalny	IS-040-809G	1		kpl.

Opakowanie zawiera: szyldy, podkładki dystansowe, śruby przelotowe

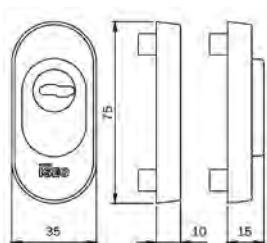

Błacha przeciwprzewierceniowa boczna





Stal utwardzana

	Kod produktu			
Do zamka E=25 mm	IS-040-80525	1	10	szt.
Do zamka E=30 mm	IS-040-80530	1	10	szt.
Do zamka E=35 mm	IS-040-80535	1	10	szt.
Do zamka E=40 mm	IS-040-80540	1	10	szt.

Akcesoria OPCJONALNE do zamków Blindo i Multiblindo

Błacha zaczepowa do rygla wysuwanego górnego





	Kod produktu		
Do rygla IS-7903-20000	IS-040-806	10	szt.

Maskownica podłogowa





Otwór wewnętrzny \varnothing 18 mm
 Średnica zewnętrzna \varnothing 22 mm
 Wysokość 30 mm

	Kod produktu		
Mosiężna	IS-040-807	10	szt.

Trzpień z gwintem M8



Średnica \varnothing 14 mm
 Stal utwardzana

	Kod produktu		
Do rygli wysuwanych IS-7903-10000 i IS-7903-20000	IS-040-808	10	szt.



Klasa 7 - najwyższa
Norma PN-EN 12209

SAMORYGLUJĄCY ZAMEK MULTIBLINDO EASY KOMFORT I BEZPIECZEŃSTWO



170



FO



F1



F2

Funkcjonalność zamka **MULTIBLINDO** poszerzono o **możliwość** ustawienia pracy zamka w trzech **niezależnych trybach**:

„FO” FUNKCJA TOTAL – PEŁNE BEZPIECZEŃSTWO

Zaczep zamka oraz **rygłe zamykają się automatycznie** po każdorazowym cyklu otwarcia i zamknięcia drzwi.

Funkcja zalecana do mieszkań i domów jednorodzinnych ponieważ gwarantuje **zamknięcie drzwi od strony zewnętrznej**.

„F1” FUNKCJA LIGHT – CZĘŚCIOWO ZAMKNIĘTE

Rygle **pozostają schowane**, pracuje zaczep zamka.

Funkcja zalecana w obiektach użyteczności publicznej, w których wymagany jest **kontrolowany dostęp do pomieszczeń z zewnątrz**.

„F2” FUNKCJA FREE – OTWARTE

Zaczep oraz **rygłe są schowane**, za pomocą zamykacza drzwiowego drzwi są utrzymywane w pozycji zamkniętej, zapewniając wolny dostęp do pomieszczenia z zewnątrz.

Funkcja zalecana w obiektach użyteczności publicznej **bez kontroli dostępu**.



Korzystanie z w/w funkcji **wymaga zamontowania** w drzwiach **kłamko-gałki** lub **pochwyty**.

KLASA ZABEZPIECZENIA 7

Rozstaw 92 mm

Rygle OBROTOWE, HAKOWE, HARTOWANE, zaczepek z regulacją

Wkładka i blacha zaczepowa na osobne zamówienie

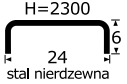
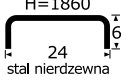
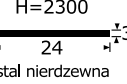
Blacha czołowa (mm)	Głębokość E (mm)	Kod produktu		
 H=2300 24 stal nierdzewna	35	IS-7A32-00352.D	prawy	1 szt.
	35	IS-7A32-00352.S	lewy	1 szt.
	40	IS-7A32-00402.D	prawy	1 szt.
	40	IS-7A32-00402.S	lewy	1 szt.
 H=1860 24 stal nierdzewna	35	IS-7A32-01352.D	prawy	1 szt.
	35	IS-7A32-01352.S	lewy	1 szt.
	40	IS-7A32-01402.D	prawy	1 szt.
	40	IS-7A32-01402.S	lewy	1 szt.
 H=2300 24 stal nierdzewna	35	IS-7A32-10352.D	prawy	1 szt.
	35	IS-7A32-10352.S	lewy	1 szt.
	40	IS-7A32-10402.D	prawy	1 szt.
	40	IS-7A32-10402.S	lewy	1 szt.

Opakowanie zawiera: zamek, dwie podkładki pod blachę czołową (tylko w wersji 24x6mm), wkręty do blachy czołowej, śrubę mocującą do wkładki

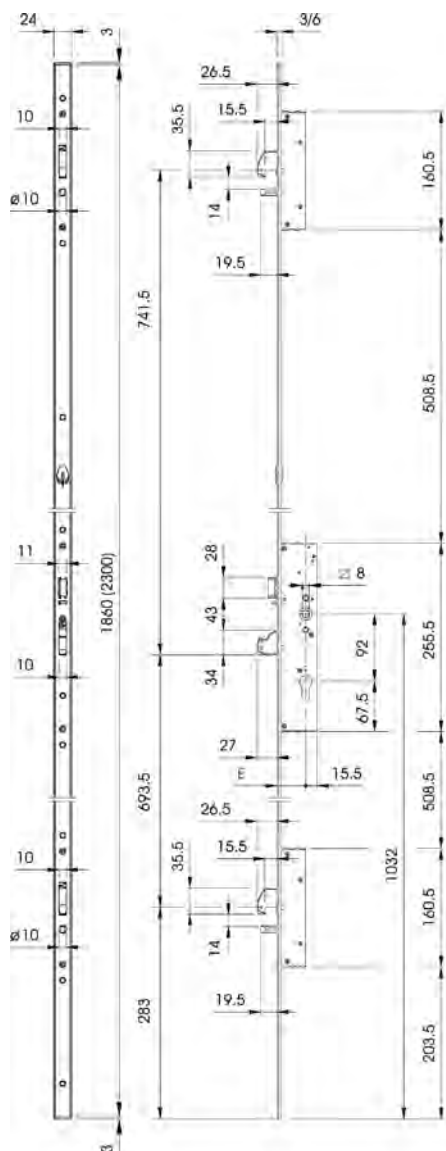

Klasyfikacja wg normy PN-EN 12209:2005

3 C 1 0 0 0 7 H A 2 0

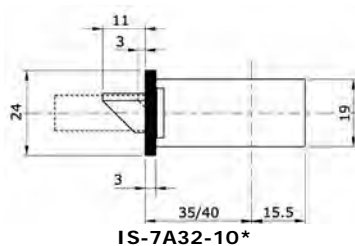
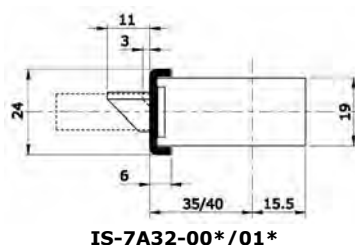

Klasyfikacja wg normy pr_EN 15685:2009

3 X 8 A 0 G 7 3 0

ELECTA Zamek wpuszczany, jednopunktowy, na WKŁADKĘ



Rozstaw 85 mm
 Blacha czołowa 24 x 3 mm ze stali galwanizowanej na biało
 Rygiel obrotowy, ZACZEP z regulacją
 Uniwersalny lewy/prawy
 Wkładka i blacha zaczepowa na osobne zamówienie

	Kod produktu			
Głębokość E=25 mm	IS-781-251-IFZ	1	10	szt.
Głębokość E=30 mm	IS-781-301-IFZ	1	10	szt.
Głębokość E=35 mm	IS-781-351-IFZ	1	10	szt.

Opakowanie zawiera: zamek, dwa szyldy WB z wkrętami, śrubę mocującą do wkładki

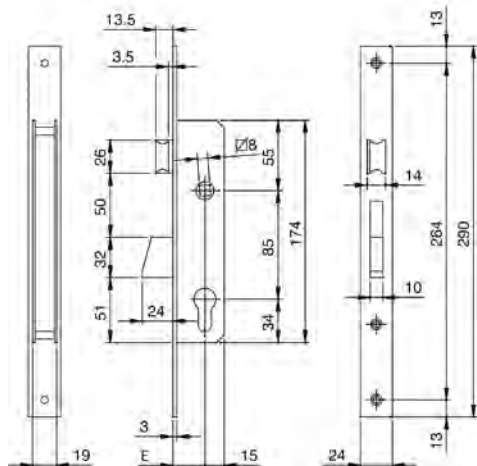

Klasyfikacja wg normy UNI-EN 12209:2009



3 X 8 0 0 G 2 H A 2 0

172

ELECTA Zamek wpuszczany, jednopunktowy, na WKŁADKĘ



Rozstaw 85 mm
 Blacha czołowa 24 x 3 mm ze stali galwanizowanej na biało
 Rygiel obrotowy, ROLKA z regulacją
 Wkładka i blacha zaczepowa na osobne zamówienie

	Kod produktu			
Głębokość E=25 mm	IS-781-252-IFZ	1	10	szt.
Głębokość E=30 mm	IS-781-302-IFZ	1	10	szt.
Głębokość E=35 mm	IS-781-352-IFZ	1	10	szt.

Opakowanie zawiera: zamek, dwa szyldy WB z wkrętami, śrubę mocującą do wkładki

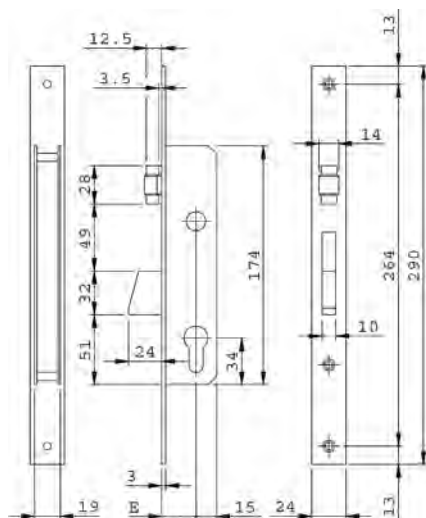



Klasyfikacja wg normy UNI-EN 12209:2009

3 C 8 0 0 G 2 H A 0 0

ELECTA
Zamek wpuszczany, jednopunktowy, na WKŁADKĘ

Rozstaw 85 mm
 Blacha czołowa 24 x 3 mm ze stali galwanizowanej na biało
 Rygiel obrotowy
 Wkładka i blacha zaczepowa na osobne zamówienie

	Kod produktu			
Głębokość E=25 mm	IS-781-253-IFZ	1	10	szt.
Głębokość E=30 mm	IS-781-303-IFZ	1	10	szt.
Głębokość E=35 mm	IS-781-353-IFZ	1	10	szt.

Opakowanie zawiera: zamek, dwa szyldy WB z wkrętami, śrubę mocującą do wkładki

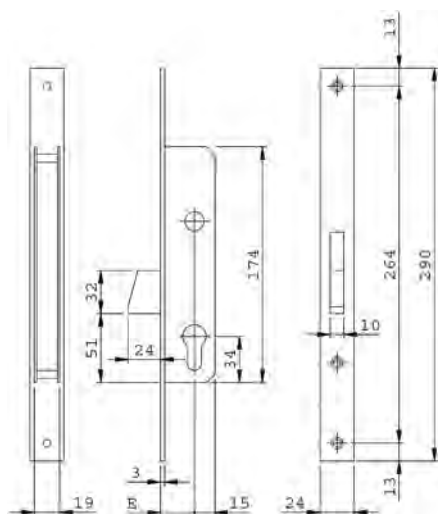



Klasyfikacja wg normy UNI-EN 12209:2009

3 | C | 8 | 0 | 0 | G | 2 | H | A | 0 | 0

173

Zamek wpuszczany, jednopunktowy, na WKŁADKĘ

Rozstaw 85 mm
 Blacha czołowa 22 x 3 mm ze stali niklowanej
 Rygiel wysuwany, ZACZEP
 Do profilu aluminiowego 50x50 mm
 Wkładka na osobne zamówienie

	Kod produktu			
Głębokość A=30 mm, B=44 mm	BF-2500-30	1		szt.

Opakowanie zawiera: zamek, śrubę mocującą do wkładki, wkręty do blachy czołowej

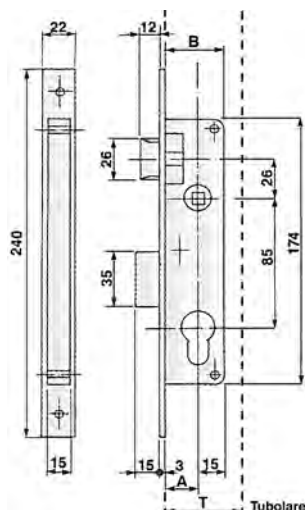



ZAMKI DO STALI

Zamek hakowy do bram przesuwnych



BF-447-A BF-447

Rozstaw 72 mm, głębokość 64 mm
 Blacha czołowa ze stali galwanizowanej na biało, 25 x 4 mm
 Wkładka i blacha zaczepowa na osobne zamówienie

	Kod produktu		
Zamek	BF-447	1	szt.
Blacha zaczepowa	BF-447-A	1	szt.

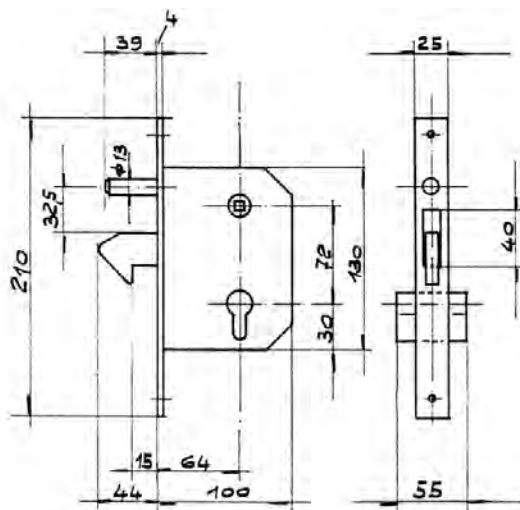

Opakowanie zawiera: zamek, wkręty do blachy czołowej



Zamek hakowy do bram przesuwnych





Rozstaw 72 mm, głębokość 40 mm
 Blacha czołowa ze stali galwanizowanej na biało, 21,5 x 3 mm
 Wkładka na osobne zamówienie

	Kod produktu		
Zamek	BF-447-P	1	szt.

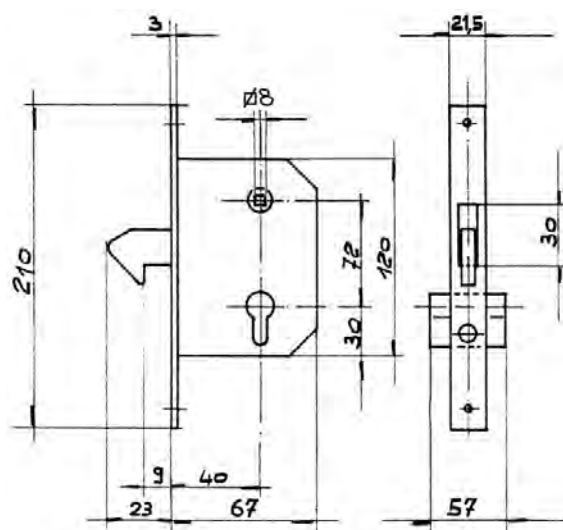
Opakowanie zawiera: zamek, blachę zaczepową, wkręty do blachy czołowej



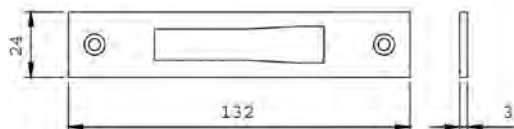

Blacha zaczepowa do zamków IS 78*

	Kod produktu	 	
Stal nierdzewna matowa	IS-038-020	10	szt.



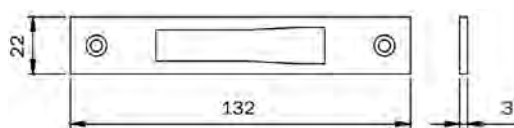

Blacha zaczepowa do zamków IS 78*

	Kod produktu	 	
Stal nierdzewna matowa	IS-038-021	10	szt.



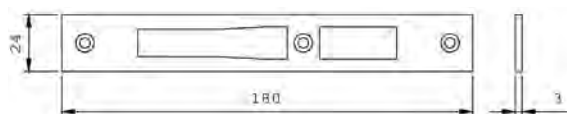

Blacha zaczepowa do zamków IS 78*

	Kod produktu	 	
Stal nierdzewna matowa	IS-038-030	10	szt.



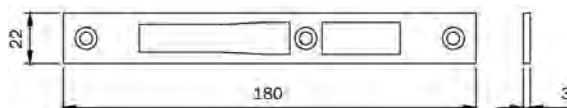

Blacha zaczepowa do zamków IS 78*

	Kod produktu	 	
Stal nierdzewna matowa	IS-038-031	10	szt.



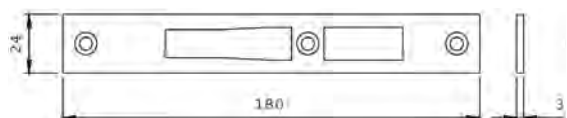

Blacha zaczepowa do zamków IS 78* HAKOWYCH

	Kod produktu	 	
Stal galwanizowana na biało	IS-038-033	10	szt.



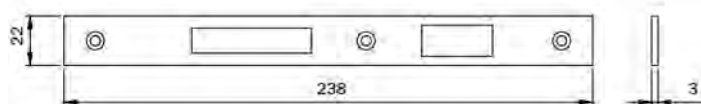

Blacha zaczepowa do zamków IS 741/743/745

	Kod produktu	 	
Stal nierdzewna matowa	IS-033-080	10	szt.
Stal chromowana	IS-033-083	10	szt.



Blacha zaczepowa z kieszenią, do zamków IS 78*/79* Multiblindo

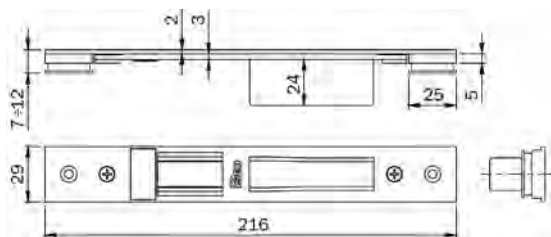

Regulacja pionowa 7-12 mm i pozioma ± 2 mm

	Kod produktu		
Stal lakierowana na czarno	IS-038-6001	10	szt.



Blacha zaczepowa z kieszenią, do zamków IS 78*/79* Multiblindo

Regulacja pionowa 7-12 mm i pozioma ± 9 mm

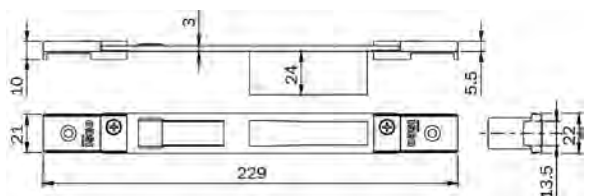

	Kod produktu		
Stal lakierowana na czarno	IS-038-6011	10	szt.



176

Blacha zaczepowa z kieszenią, do zamków IS 78*/79* Multiblindo

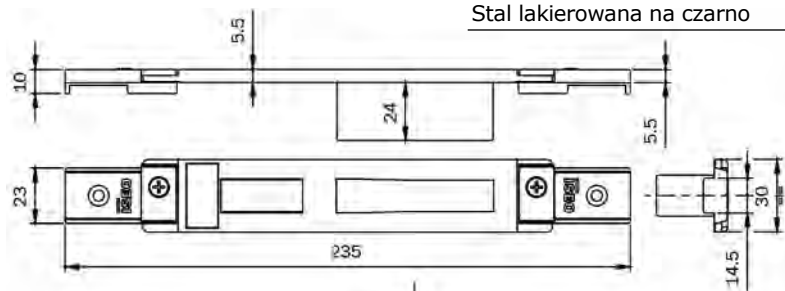

Regulacja pozioma ± 9 mm

	Kod produktu		
Stal lakierowana na czarno	IS-038-6021	10	szt.



Blacha zaczepowa z kieszenią, do zamków IS 78*/79* Multiblindo

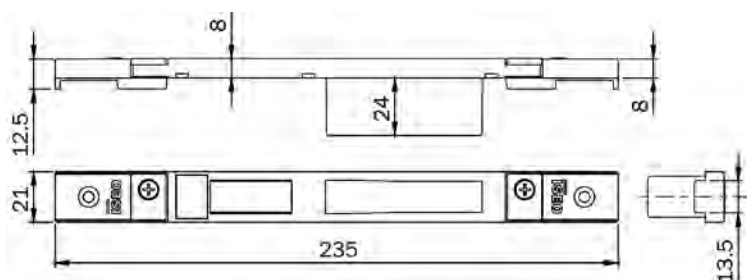

Regulacja pozioma ± 9 mm

	Kod produktu		
Stal lakierowana na czarno	IS-038-6031	10	szt.



Blacha zaczepowa z kieszenią, do rygli obrotowych zamków IS 78*/79* Multiblando

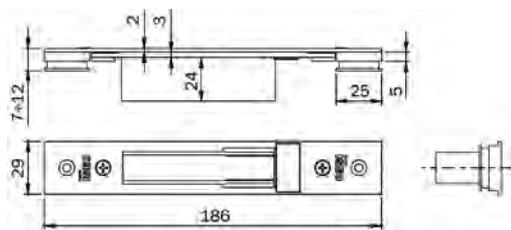

Regulacja pionowa 7-12 mm i pozioma ± 2 mm

	Kod produktu		
Stal lakierowana na czarno	IS-038-7001	10	szt.



Blacha zaczepowa z kieszenią, do rygli obrotowych zamków IS 78*/79* Multiblando

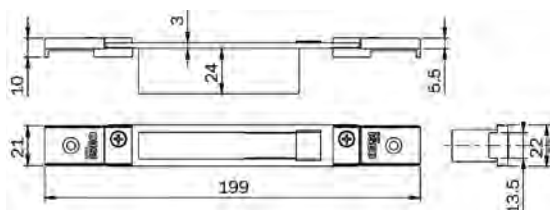

Regulacja pionowa i pozioma ± 9 mm

	Kod produktu		
Stal lakierowana na czarno	IS-038-7011	10	szt.



Blacha zaczepowa z kieszenią, do rygli obrotowych zamków IS 78*/79* Multiblando

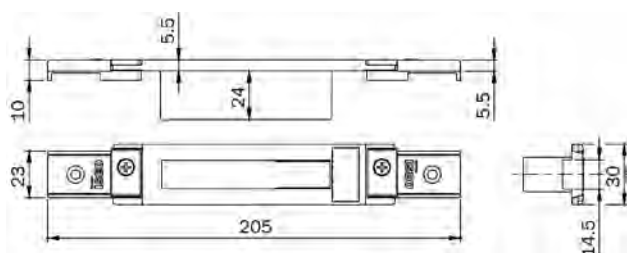

Regulacja pozioma ± 9 mm

	Kod produktu		
Stal lakierowana na czarno	IS-038-7021	10	szt.



Blacha zaczepowa z kieszenią, do rygli obrotowych zamków IS 78*/79* Multiblando

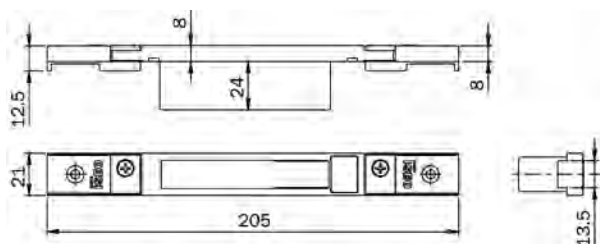

Regulacja pozioma ± 9 mm

	Kod produktu		
Stal lakierowana na czarno	IS-038-7031	10	szt.



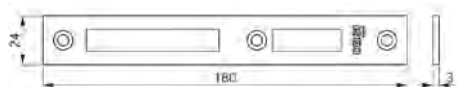

PERFORMA Blacha zaczepowa do zamków IS 7232

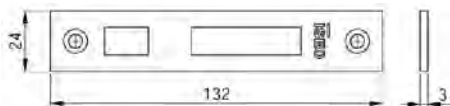

	Kod produktu		
Stal nierdzewna matowa	IS-038-230	10	szt.
Stal niklowana matowa	IS-038-230H3	10	szt.

PERFORMA Blacha zaczepowa do rygli zamków IS 7232



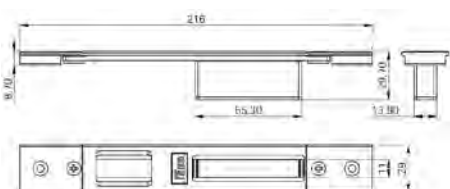

	Kod produktu		
Stal nierdzewna matowa	IS-038-220	10	szt.
Stal niklowana matowa	IS-038-220H3	10	szt.

PERFORMA Blacha zaczepowa z kieszenią do zamków IS 7232





Regulacja pionowa 7-12 mm i pozioma \pm 2 mm

	Kod produktu		
Stal lakierowana na czarno	IS-038-620	10	szt.

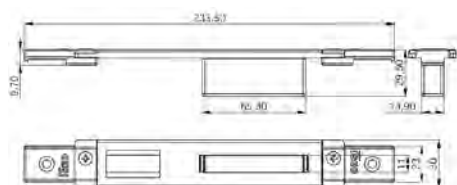
PERFORMA Blacha zaczepowa z kieszenią, do zamków IS 7232





Regulacja pozioma \pm 9 mm

	Kod produktu		
Stal lakierowana na czarno	IS-038-622	10	szt.

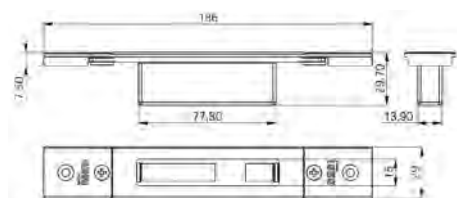
PERFORMA Blacha zaczepowa z kieszenią, do rygli zamków IS 7232





Regulacja pionowa 7-12 mm i pozioma \pm 2 mm

	Kod produktu		
Stal lakierowana na czarno	IS-038-720	10	szt.

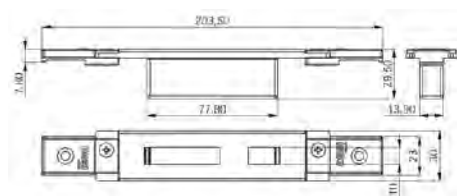

PERFORMA Blacha zaczepowa z kieszenią, do rygli zamków IS 7232



Regulacja pozioma \pm 9 mm



	Kod produktu		
Stal lakierowana na czarno	IS-038-722	10	szt.

MULTIBLINDO Blacha zaczepowa z kieszenią, do zamków IS 7911/7991

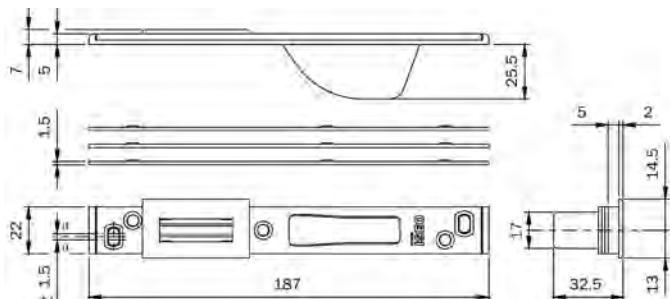
	Kod produktu	 
Stal nierdzewna matowa	IS-038-079	10 szt.



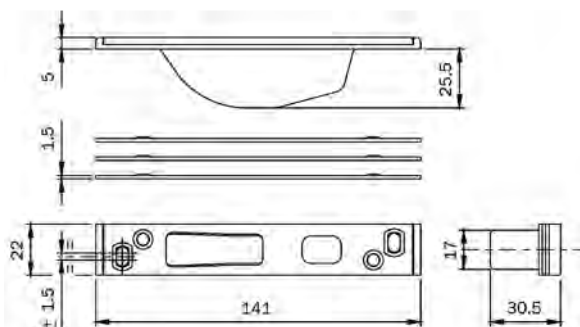

MULTIBLINDO Blacha zaczepowa z kieszenią, do rygli hakowych zamków IS 7991

	Kod produktu	 
Stal nierdzewna matowa	IS-038-083	10 szt.



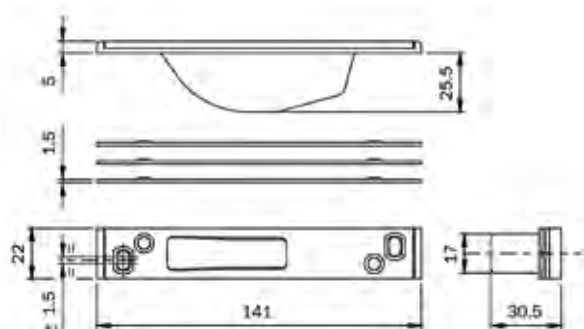

MULTIBLINDO Blacha zaczepowa z kieszenią, do rygli obrotowych zamków IS 7991

	Kod produktu	 
Stal nierdzewna matowa	IS-038-084	10 szt.



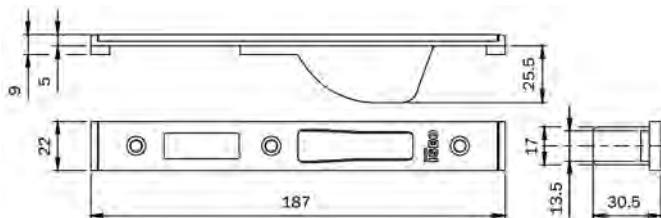

MULTIBLINDO Blacha zaczepowa z kieszenią, do zamków IS 7911/7991

	Kod produktu	 
Stal nierdzewna matowa	IS-038-085	10 szt.





MULTIBLINDO Blacha zaczepowa z kieszenią, do rygli hakowych zamków IS 7991

180

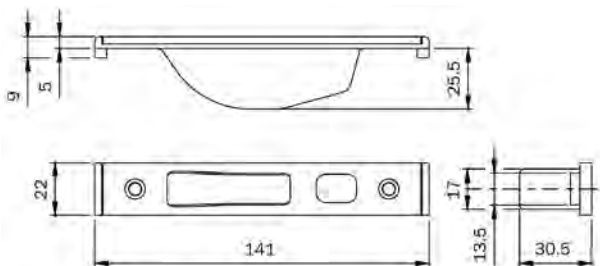
	Kod produktu	 
Stal nierdzewna matowa	IS-038-086	10 szt.



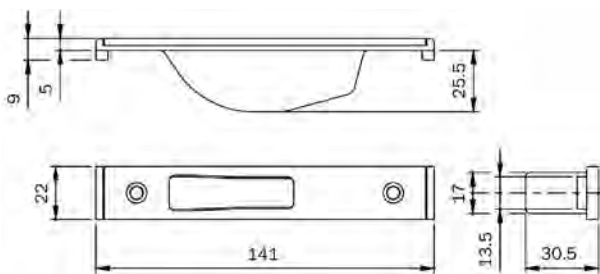

MULTIBLINDO Blacha zaczepowa z kieszenią, do rygli obrotowych zamków IS 7991

	Kod produktu	 
Stal nierdzewna matowa	IS-038-087	10 szt.



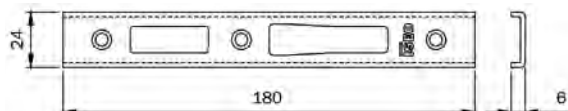

MULTIBLINDO Blacha zaczepowa do zamków IS 7911/7991

	Kod produktu		
Stal nierdzewna matowa	IS-038-088	10	szt.



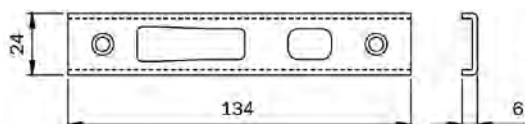

MULTIBLINDO Blacha zaczepowa do rygli hakowych zamków IS 7991

	Kod produktu		
Stal nierdzewna matowa	IS-038-089	10	szt.



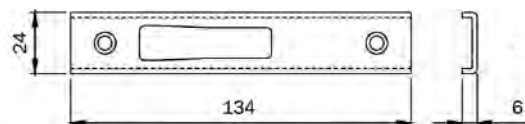

MULTIBLINDO Blacha zaczepowa do rygli obrotowych zamków IS 7991

	Kod produktu		
Stal nierdzewna matowa	IS-038-090	10	szt.



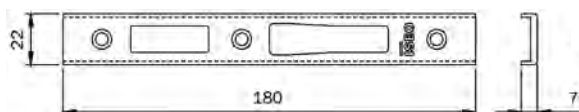

MULTIBLINDO Blacha zaczepowa do zamków IS 7911/7991

	Kod produktu		
Stal nierdzewna lakierowana na czarno	IS-038-091	10	szt.



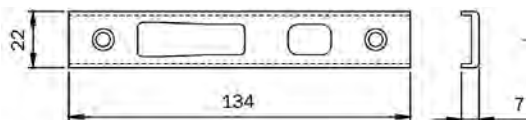

MULTIBLINDO Blacha zaczepowa do rygli hakowych zamków IS 7991

	Kod produktu	 
Stal nierdzewna lakierowana na czarno	IS-038-092	10 szt.



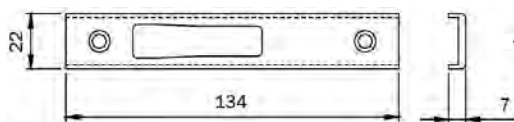

MULTIBLINDO Blacha zaczepowa do rygli obrotowych zamków IS 7991

	Kod produktu	 
Stal nierdzewna lakierowana na czarno	IS-038-093	10 szt.





182

MULTIBLINDO Blacha zaczepowa do zamków IS 7911/7991

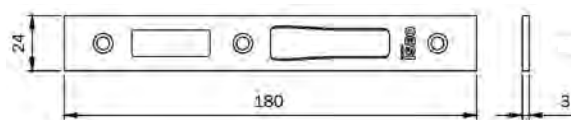
	Kod produktu	 
Stal nierdzewna matowa	IS-038-094	10 szt.



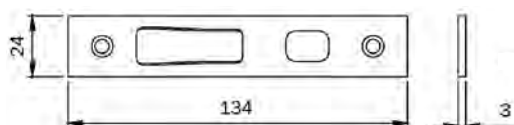

MULTIBLINDO Blacha zaczepowa do rygli hakowych zamków IS 7991

	Kod produktu	 
Stal nierdzewna matowa	IS-038-095	10 szt.



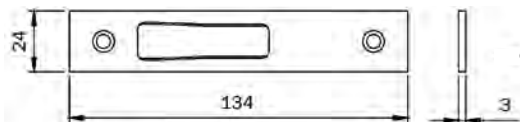

MULTIBLINDO Blacha zaczepowa do rygli obrotowych zamków IS 7991

	Kod produktu		
Stal nierdzewna matowa	IS-038-096	10	szt.



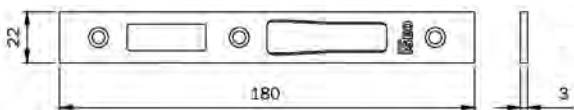

MULTIBLINDO Blacha zaczepowa do zamków IS 7911/7991

	Kod produktu		
Stal nierdzewna matowa	IS-038-097	10	szt.



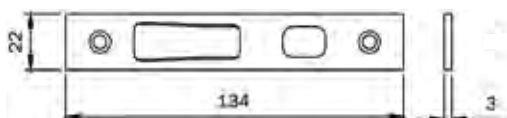

MULTIBLINDO Blacha zaczepowa do rygli hakowych zamków IS 7991

	Kod produktu		
Stal nierdzewna matowa	IS-038-098	10	szt.



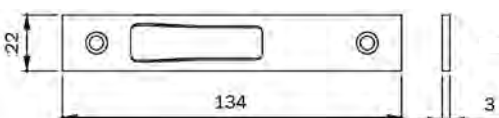

MULTIBLINDO Blacha zaczepowa do rygli obrotowych zamków IS 7991

	Kod produktu		
Stal nierdzewna matowa	IS-038-099	10	szt.



MULTIBLINDO Blacha zaczepowa z kieszenią, do rygli hakowych zamków IS 79*

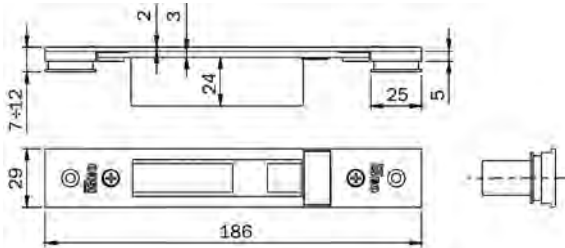

Regulacja pionowa 7-12 mm i pozioma ± 2 mm

	Kod produktu			
Stal lakierowana na czarno	IS-038-710	10		szt.



MULTIBLINDO Blacha zaczepowa z kieszenią, do rygli hakowych zamków IS 79*

Regulacja pionowa i pozioma ± 9 mm

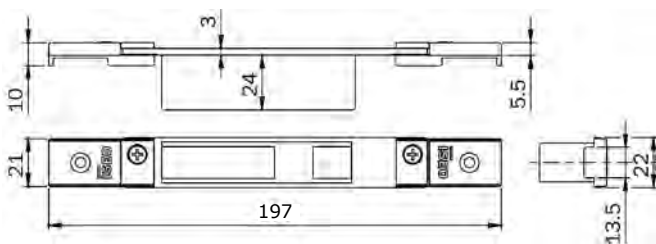

	Kod produktu			
Stal lakierowana na czarno	IS-038-711	10		szt.



MULTIBLINDO Blacha zaczepowa z kieszenią, do zamków IS 7911/7991

Regulacja

Zaczepek mechaniczny IS-040-890 i zaczepy elektryczne IS-040-900/910 na osobne zamówienie

	Kod produktu			
Stal nierdzewna matowa, do drzwi lewych	IS-033-160	1	10	szt.
Stal nierdzewna matowa, do drzwi prawych	IS-033-161	1	10	szt.

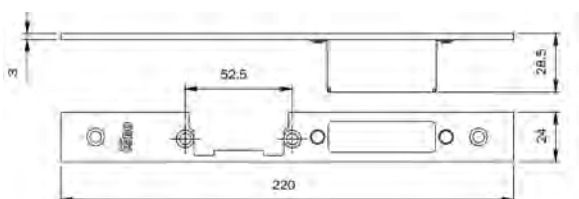

IS-033-160

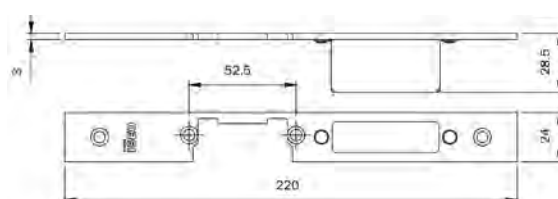

IS-033-161

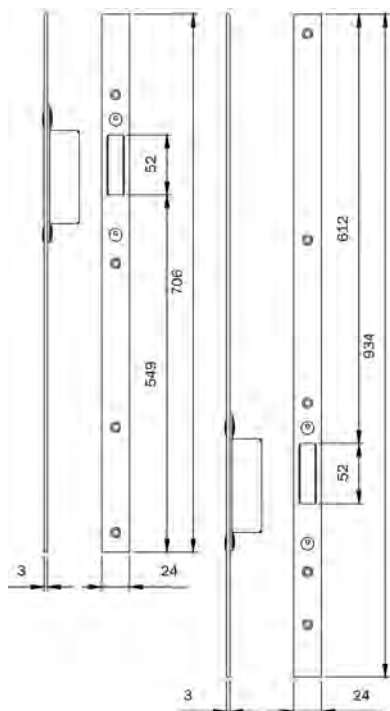

MULTIBLINDO

Komplet blach zaczepowych z kieszenią, do rygli obrotowych zamków IS 7991



Regulacja

Do zastosowania wraz z blachami IS-033-160/161

	Kod produktu			
Stal nierdzewna matowa	IS-033-164	1	10	szt.

MULTIBLINDO

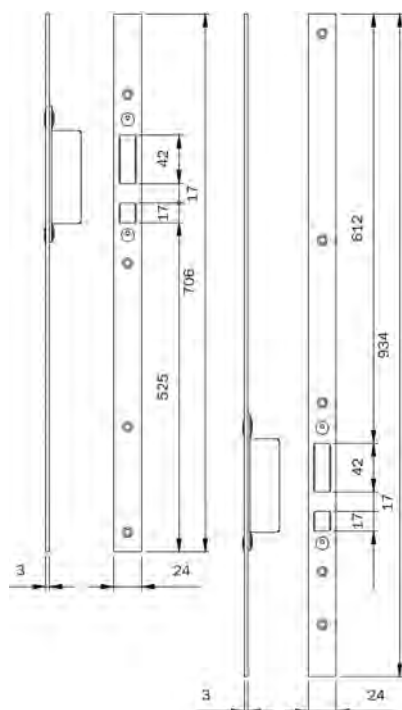

Komplet blach zaczepowych z kieszenią, do rygli hakowych zamków IS 7991/7A32

MULTIBLINDO EASY



Regulacja



Do zastosowania wraz z blachami IS-033-160/161

	Kod produktu			
Stal nierdzewna matowa	IS-033-165	1	10	szt.

MULTIBLINDO Blacha zaczepowa z kieszenią, do rygli obrotowych zamków IS 7991

Regulacja

Do zastosowania wraz z blachami IS-033-160/161

	Kod produktu			
Stal nierdzewna matowa	IS-033-168	1	10	szt.

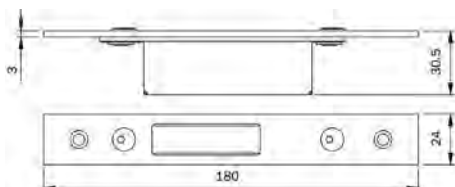



MULTIBLINDO Blacha zaczepowa z kieszenią, do rygli hakowych zamków IS 7991/7A32

MULTIBLINDO EASY

Regulacja

Do zastosowania wraz z blachami IS-033-160/161

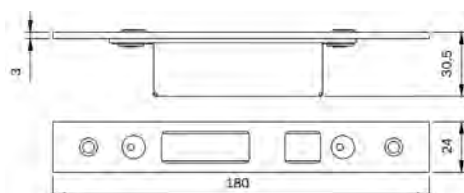

	Kod produktu			
Stal nierdzewna matowa	IS-033-169	1	10	szt.



MULTIBLINDO Blacha zaczepowa z kieszenią, do zamków IS 7911/7991

Regulacja

Zaczepek mechaniczny IS-040-890 i zaczepy elektryczne IS-040-900/910 na osobne zamówienie

	Kod produktu			
Stal nierdzewna matowa, do drzwi lewych	IS-033-162	1	10	szt.
Stal nierdzewna matowa, do drzwi prawych	IS-033-163	1	10	szt.

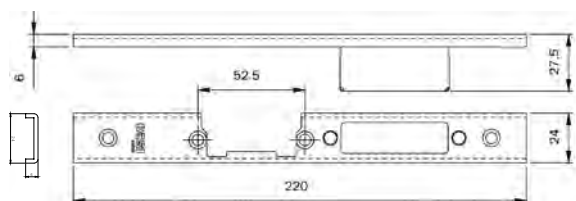

IS-033-162

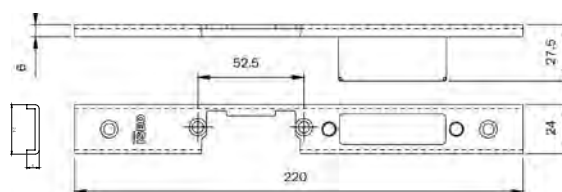

IS-033-163



MULTIBLINDO

Komplet blach zaczepowych z kieszenią, do rygli obrotowych zamków IS 7991

Regulacja

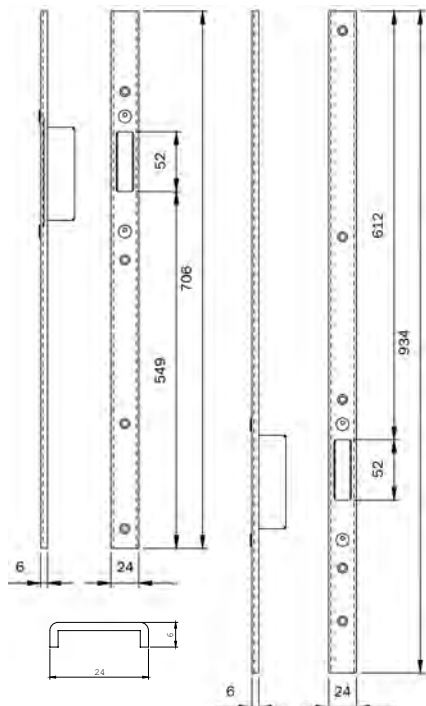
Do zastosowania wraz z blachami IS-033-162/163



	Kod produktu			
Stal nierdzewna matowa	IS-033-166	1	10	szt.

MULTIBLINDO



Komplet blach zaczepowych z kieszenią, do rygli hakowych zamków IS 7991/7A32

MULTIBLINDO EASY

Regulacja

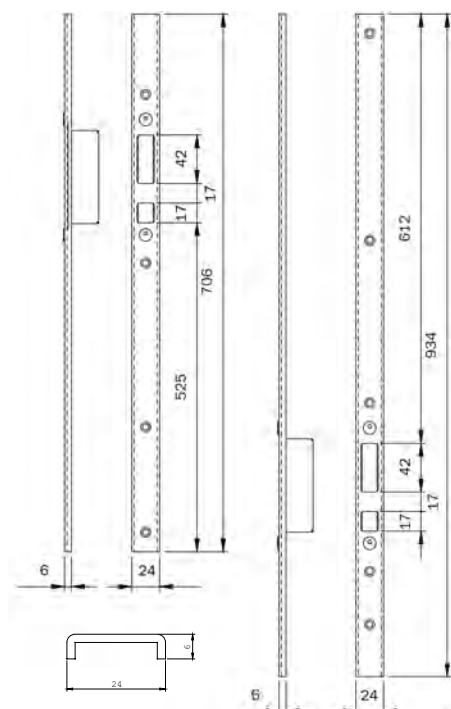
Do zastosowania wraz z blachami IS-033-162/163





	Kod produktu			
Stal nierdzewna matowa	IS-033-167	1	10	szt.

MULTIBLINDO Blacha zaczepowa z kieszenią, do rygli obrotowych zamków IS 7991

Regulacja

Do zastosowania wraz z blachami IS-033-162/163

	Kod produktu			
Stal nierdzewna matowa	IS-033-170	1	10	szt.

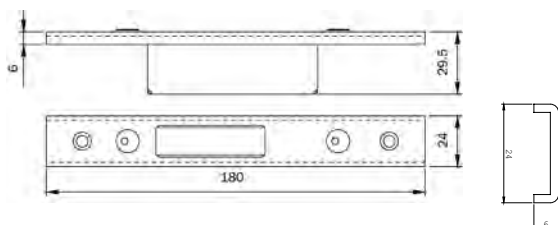



MULTIBLINDO Blacha zaczepowa z kieszenią, do rygli hakowych zamków IS 7991/7A32

MULTIBLINDO EASY

Regulacja

Do zastosowania wraz z blachami IS-033-162/163

	Kod produktu			
Stal nierdzewna matowa	IS-033-171	1	10	szt.

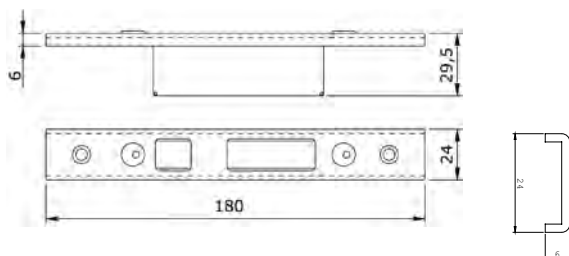



MULTIBLINDO Zaczep mechaniczny z regulacją głębokości

Uniwersalny lewy/prawy

Do blach: IS-033-160/161/162/163/173/174/175/176



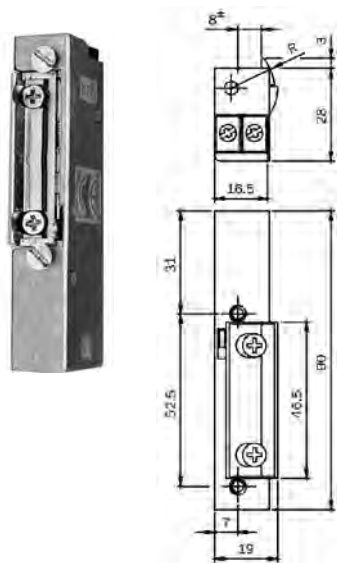

	Kod produktu			
Galwanizowany na biało	IS-040-890	1	10	szt.

MULTIBLINDO Elektrozaczepek z regulacją głębokości





Odblokowanie przy przyłożeniu napięcia
Z dźwignią odblokowującą
Napięcie 12V AC 15W

	Kod produktu			
Do drzwi lewych, do blach: IS-033-160/162/173/175	IS-040-900	1	10	szt.
Do drzwi prawych, do blach: IS-033-161/163/174/176	IS-040-910	1	10	szt.



MULTIBLINDO EASY Blacha zaczepowa z kieszenią, do zamków IS 7A32

Z mechanicznym zaczepem regulowanym

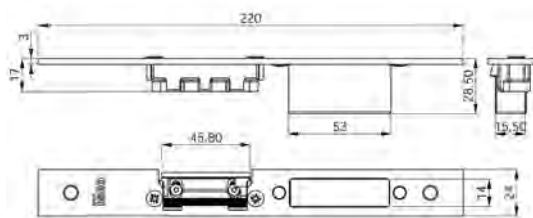

	Kod produktu			
Stal nierdzewna matowa, do drzwi lewych	IS-033-200	10		szt.
Stal nierdzewna matowa, do drzwi prawych	IS-033-201	10		szt.



IS-033-200

MULTIBLINDO EASY Blacha zaczepowa z kieszenią, do zamków IS 7A32

Z mechanicznym zaczepem regulowanym

	Kod produktu			
Stal nierdzewna matowa, do drzwi lewych	IS-033-202	10		szt.
Stal nierdzewna matowa, do drzwi prawych	IS-033-203	10		szt.

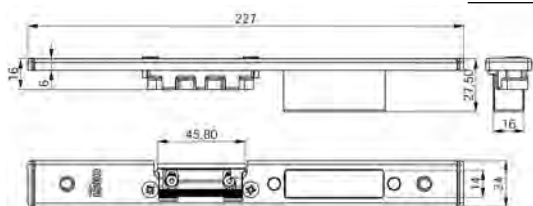

IS-033-202

MULTIBLINDO EASY Blacha zaczepowa z kieszenią, do zamków IS 7A32

Regulacja
Z elektrozaczepem

	Kod produktu		
Stal nierdzewna matowa, do drzwi lewych	IS-033-210	10	szt.
Stal nierdzewna matowa, do drzwi prawych	IS-033-211	10	szt.

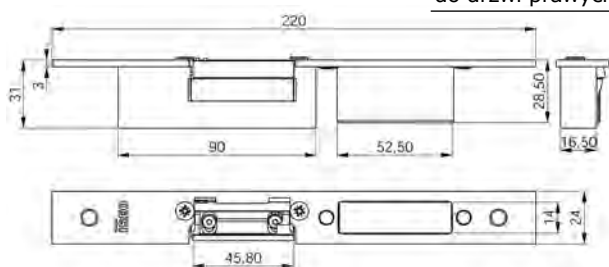

IS-033-211



MULTIBLINDO EASY Blacha zaczepowa z kieszenią, do zamków IS 7A32

Regulacja
Z elektrozaczepem

	Kod produktu		
Stal nierdzewna matowa, do drzwi lewych	IS-033-212	10	szt.
Stal nierdzewna matowa, do drzwi prawych	IS-033-213	10	szt.

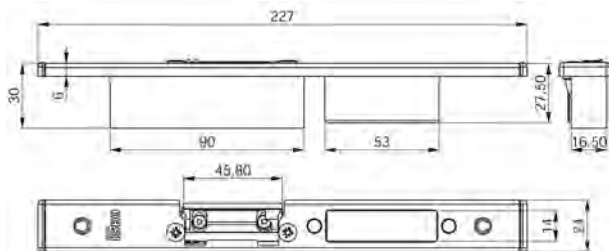

IS-033-212



Podkładka pod blachę czołową zamka

	Kod produktu		
Nylon czarny	IS-038-002	10	szt.

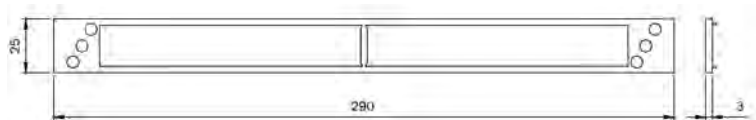

Komplet podkładek pod blachę czołową zamka

	Kod produktu		
Nylon czarny	IS-038-004	10	kpl.

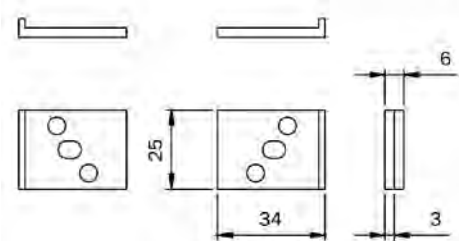

MATCH RADIALE Elektrozaczep do drewna, metalu i PCV

Odblokowanie przy przyłożeniu napięcia
Regulowany w zakresie 3 mm
Napięcie 6-12 lub 24V AC/DC, DC max. 10s
Uniwersalny lewy/prawy

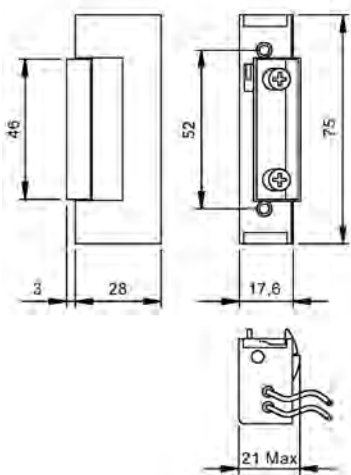

	Kod produktu			
Napięcie 6-12V, natężenie 0,5-1,5A, dźwignia odblokowująca	IS-040-010	1	6	szt.
Napięcie 6-12V, natężenie 0,5-1,5A	IS-040-020	1	6	szt.
Napięcie 6-12V, natężenie 0,5-1,5A, dźwignia odblokowująca i pamięć	IS-040-030	1	6	szt.
Napięcie 6-12V, natężenie 0,5-1,5A, pamięć	IS-040-040	1	6	szt.
Napięcie 24V, natężenie 0,5A, dźwignia odblokowująca	IS-040-050	1	6	szt.
Napięcie 24V, natężenie 0,5A	IS-040-060	1	6	szt.
Napięcie 24V, natężenie 0,5A, dźwignia odblokowująca i pamięć	IS-040-070	1	6	szt.
Napięcie 24V, natężenie 0,5A, pamięć	IS-040-080	1	6	szt.



MATCH RADIALE Elektrozaczep REWERSYJNY do drewna, metalu i PCV

Odblokowanie przy zaniku napięcia
Regulowany w zakresie 3 mm
Napięcie 12 lub 24V DC
Uniwersalny lewy/prawy

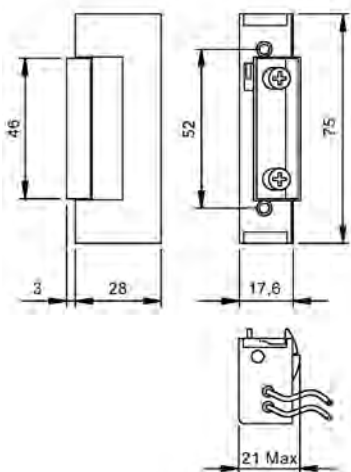

	Kod produktu			
Napięcie 12V, natężenie 0,3A	IS-040-100	1	6	szt.
Napięcie 24V, natężenie 0,2A	IS-040-110	1	6	szt.



MATCH RADIALE Blacha czołowa do elektrozaczepów IS 040



Uniwersalna lewa/prawa
Do zastosowania z zamkami tylko z zaczepem

	Kod produktu			szt.
Stal nierdzewna matowa	IS-033-196	1	10	szt.

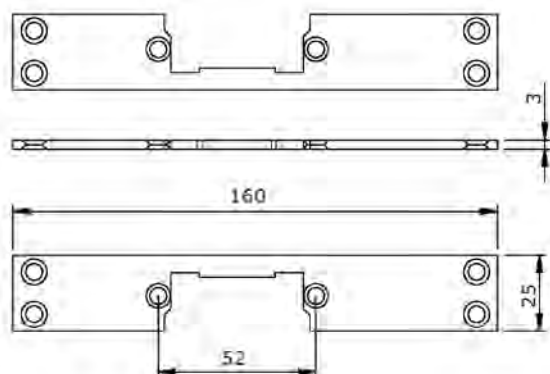

192

MATCH RADIALE Blacha z kieszenią do elektrozaczepów IS 040



Uniwersalna lewa/prawa
Do zastosowania z zamkami IS-78*, IS-79* Multiblando

	Kod produktu			szt.
Stal nierdzewna matowa	IS-033-190	1	10	szt.

Opakowanie zawiera: blachę, kieszeń, wkręty do blachy

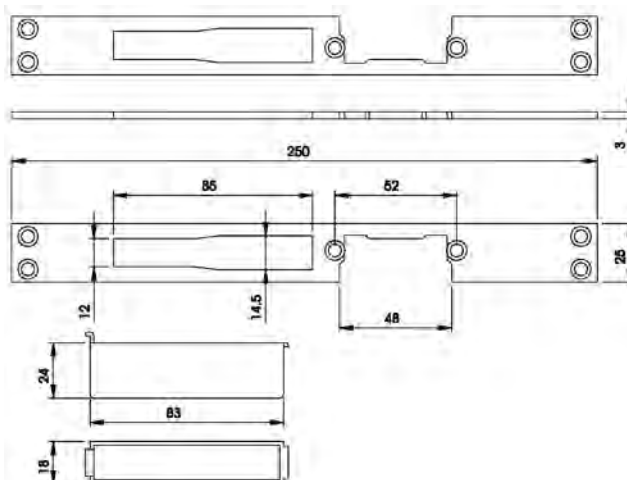

MATCH RADIALE Blacha z kieszenią do elektrozaczepów IS 040

Do zastosowania z zamkami IS-78*, IS-79* Multiblindo



IS-033-194 IS-033-195

	Kod produktu			
Stal nierdzewna matowa, do drzwi lewych	IS-033-194	1	10	szt.
Stal nierdzewna matowa, do drzwi prawych	IS-033-195	1	10	szt.

Opakowanie zawiera: blachę, kieszeń, wkręty do blachy

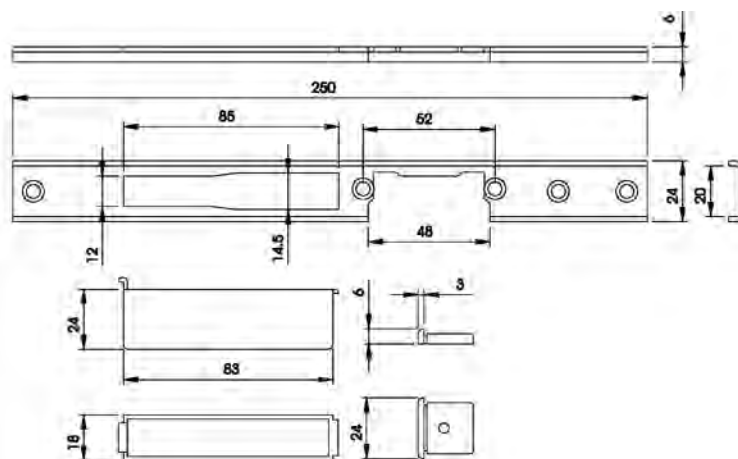

IS-033-194

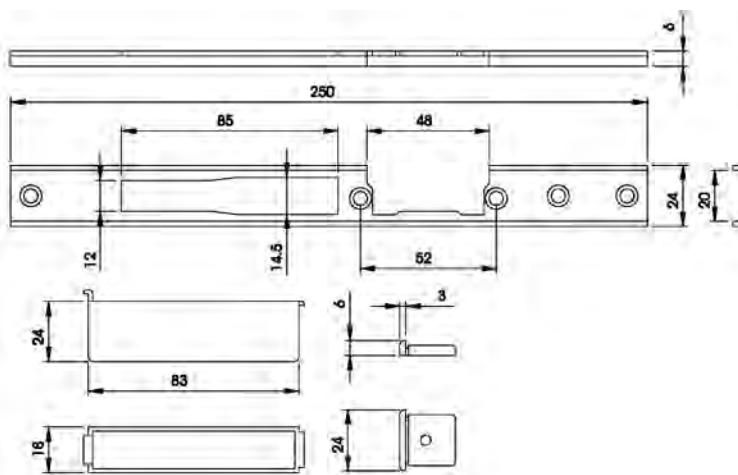

IS-033-195

MATCH Elektrozaczepek z pamięcią, do drewna



Odblokowanie przy podaniu napięcia
Regulacja rygla, dźwignia odblokowująca
Napięcie 12V AC 15W
Uniwersalny lewy/prawy

	Kod produktu			
Lakierowany jasnobrązowy	IS-561-1850	1	10	szt.

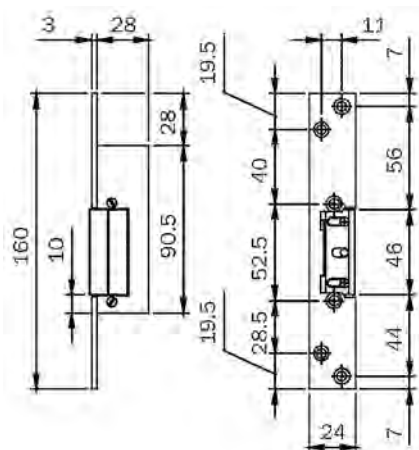

194

MATCH Elektrozaczepek z pamięcią, do drewna



Odblokowanie przy podaniu napięcia
Regulacja rygla, dźwignia odblokowująca
Napięcie 12V AC 15W
Uniwersalny lewy/prawy

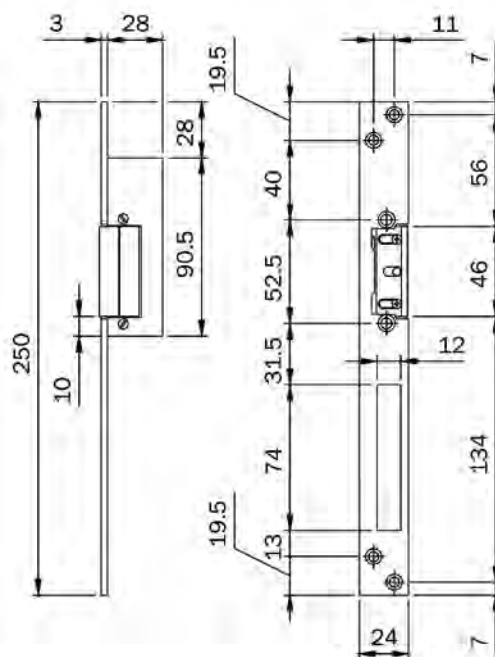

	Kod produktu			
Lakierowany jasnobrązowy	IS-562-1850	1	10	szt.



MATCH Elektrozaczepek z pamięcią, do aluminium



Odblokowanie przy podaniu napięcia
Regulacja rygla, dźwignia odblokowująca
Napięcie 12V AC 15W
Uniwersalny lewy/prawy

	Kod produktu			
Stal nierdzewna matowa	IS-561-1830	1	10	szt.

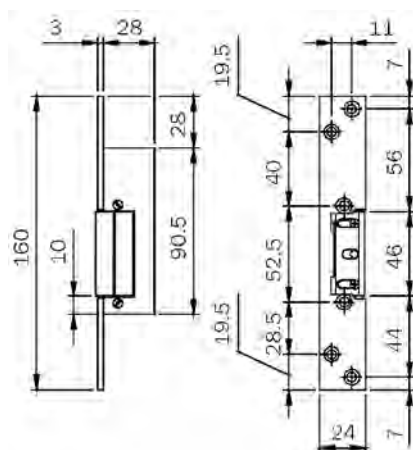



196

MATCH Elektrozaczepek z pamięcią, do aluminium



Odblokowanie przy podaniu napięcia
Regulacja rygla, dźwignia odblokowująca
Napięcie 12V AC 15W
Uniwersalny lewy/prawy

	Kod produktu			
Stal nierdzewna matowa	IS-562-1830	1	10	szt.

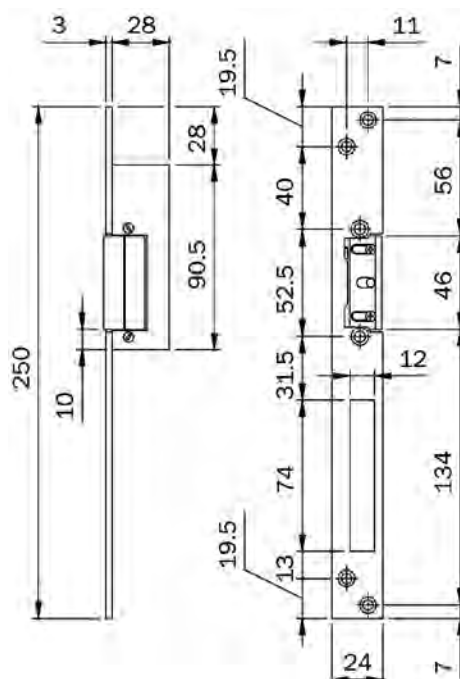

MATCH



Elektrozaczep z pamięcią, do aluminium



IS-565-1830

IS-566-1830

Odblokowanie przy podaniu napięcia
Regulacja rygla, dźwignia odblokowująca
Napięcie 12V AC 15W
Do zamków z rygłem obrotowym

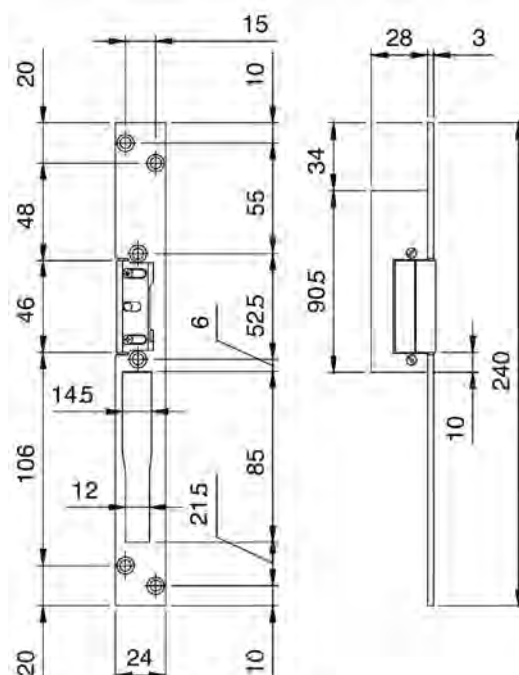

	Kod produktu			
Stal nierdzewna matowa, do drzwi lewych	IS-565-1830	1	10	szt.
Stal nierdzewna matowa, do drzwi prawych	IS-566-1830	1	10	szt.



Elektrozaczep z pamięcią, do stali



Odblokowanie przy podaniu napięcia
Regulacja rygla, dźwignia odblokowująca
Napięcie 8-12V AC
Uniwersalny lewy/prawy

	Kod produktu		
Lakierowany srebrny	BF-9510	1	szt.

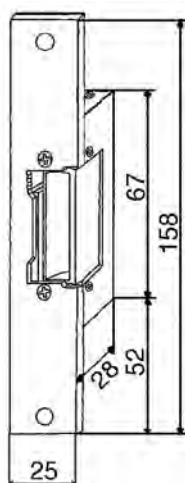



198

Elektrozaczep z pamięcią, do stali



Odblokowanie przy podaniu napięcia
Regulacja rygla, dźwignia odblokowująca
Napięcie 8-12V AC
Uniwersalny lewy/prawy

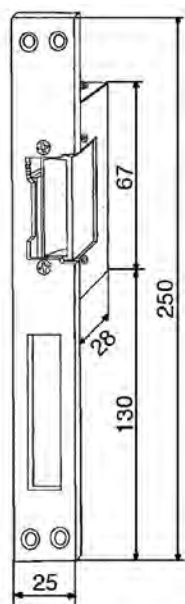

	Kod produktu		
Lakierowany srebrny	BF-9500	1	szt.



ELEKTROZACZEPY

Styki elektryczne do elektrozaczepów 12V





	Kod produktu			
Komplet styków	IS-050-060	1	10	kpl.

Opakowanie zawiera: styki, podkładki 2 x 22 mm (6 szt.), podkładki 2 x 16 mm (4 szt.), podkładkę 5 mm (1 szt.)

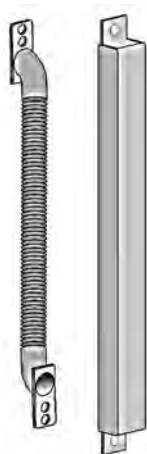
Osłona przewodów, kąt otwarcia 90°



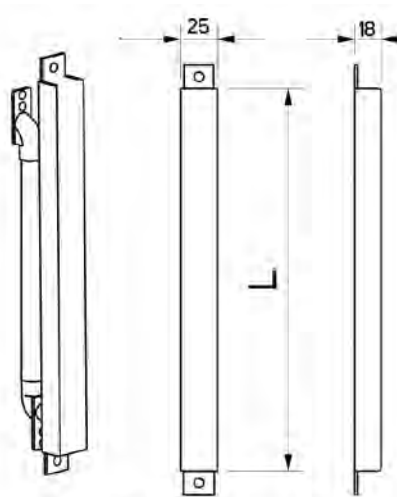

	Kod produktu			
Chromowana	FM-8810-TO	1		szt.



L = 260 · średnica wewnętrzna 11mm

Osłona przewodów, kąt otwarcia 180°



	Kod produktu			
Chromowana	FM-6013-TO	1		szt.

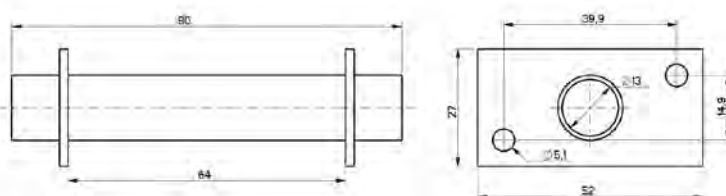

Zamek wpuszczany, jednopunktowy, na WKŁADKĘ



Rozstaw 72 mm, głębokość 65 mm, \varnothing 9 mm

Błacha czołowa 24 x 3 mm

Uniwersalny lewy/prawy

Od wewnątrz: rygiel i zaczep zamka poruszane kluczem wkładki, klamka porusza tylko zaczep zamka

Od zewnątrz: rygiel i zaczep zamka poruszane kluczem wkładki, klamka porusza tylko zaczep zamka

Błacha zaczepowa i wkładka na osobne zamówienie

	Kod produktu			
Galwanizowany na biało	IS-216-120654	1	10	szt.

Opakowanie zawiera: zamek

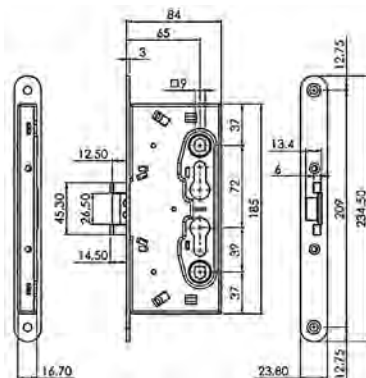

200

Przeciw-zamek wpuszczany



Głębokość 65 mm

Błacha czołowa 24 x 3 mm

Uniwersalny lewy/prawy

Działanie: dźwignia w blasze czołowej porusza prętami, zamek pełni funkcję zasuwy czołowej dla skrzydła biernego

Do drzwi dwuskrzydłowych

Do zastosowania wraz z zamkami IS-216*/214*

	Kod produktu			
Galwanizowany na biało	IS-212-000654	1	10	szt.

Opakowanie zawiera: przeciw-zamek

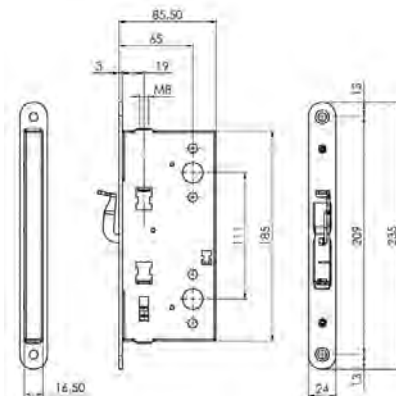

Zamek wpuszczany, jednopunktowy, na WKŁADKĘ, PRZECIWPANICZNY



Rozstaw 72 mm, głębokość 65 mm, \varnothing 9 mm

Blacha czołowa 24 x 3 mm

Uniwersalny lewy/prawy

Od wewnątrz: rygiel i zaczep zamka poruszane dźwignią przeciwpaniczną, klamką lub kluczem wkładki

Od zewnątrz: rygiel i zaczep zamka poruszane tylko kluczem wkładki

Do zastosowania wraz z stałą gałką zewnętrzną oraz z zamknięciami przeciwpanicznymi IS-949-00005027* i IS-944-9****829

Blacha zaczepowa i wkładka na osobne zamówienie

	Kod produktu			
Galwanizowany na biało	IS-214-140654	1	10	szt.

Opakowanie zawiera: zamek

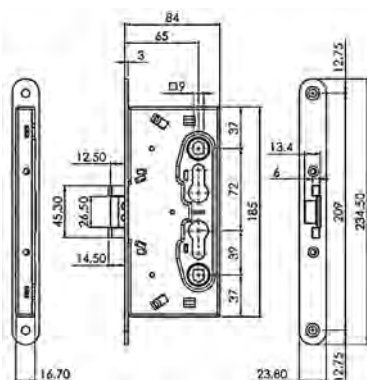

Zamek wpuszczany, jednopunktowy, na WKŁADKĘ, PRZECIWPANICZNY



Rozstaw 72 mm, głębokość 65 mm, \varnothing 9 mm

Blacha czołowa 24 x 3 mm

Uniwersalny lewy/prawy

Od wewnątrz: rygiel i zaczep zamka poruszane dźwignią przeciwpaniczną, klamką lub kluczem wkładki

Od zewnątrz: rygiel i zaczep zamka poruszane kluczem wkładki, klamka porusza tylko zaczep zamka

Do zastosowania wraz z klamką zewnętrzną oraz z zamknięciami przeciwpanicznymi IS-949-00005027* i IS-944-9****829

Blacha zaczepowa i wkładka na osobne zamówienie

	Kod produktu			
Galwanizowany na biało	IS-214-120654	1	10	szt.

Opakowanie zawiera: zamek

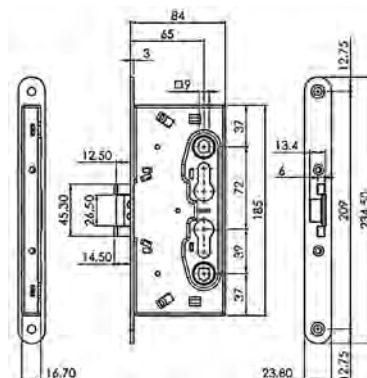

Zamek wpuszczany, jednopunktowy, na WKŁADKĘ, PRZECIWPANICZNY



Rozstaw 72 mm, głębokość 65 mm, \varnothing 9 mm

Błacha czołowa 24 x 3 mm

Uniwersalny lewy/prawy

Od wewnątrz: zaczep zamka poruszany dźwignią przeciwpaniczną, klamką lub kluczem wkładki

Od zewnątrz: zaczep zamka poruszany kluczem wkładki lub klamką, klamka porusza zaczepem tylko przy odblokowanym zamku z wkładki

Do zastosowania wraz z klamką zewnętrzną oraz z zmknięciami

przeciwpanicznymi IS-949-00005027* i IS-944-9****829

Błacha zaczepowa i wkładka na osobne zamówienie

	Kod produktu			
Galwanizowany na biało	IS-214-110654	1	10	szt.

Opakowanie zawiera: zamek

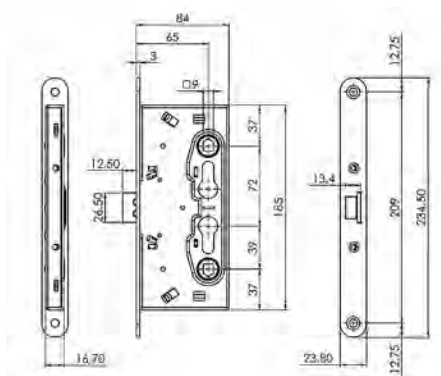

Przeciw-zamek wpuszczany, PRZECIWPANICZNY



Głębokość 65 mm

Błacha czołowa 24 x 3 mm

Uniwersalny lewy/prawy

Działanie: dźwignia przeciwpaniczna porusza prętami i zwalnia zaczep zamka w skrzydle aktywnym, dźwignia na blasze czołowej porusza prętami, zamek pełni funkcję zasuwę czołowej dla skrzydła biernego

Do drzwi dwuskrzydłowych

Do zastosowania wraz z zamkami IS-214

	Kod produktu			
Galwanizowany na biało	IS-212-600654	1	10	szt.

Opakowanie zawiera: przeciw-zamek

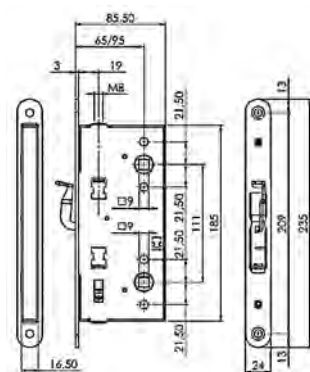

Przeciw-zamek wpuszczany, PRZECIWPANICZNY



Głębokość 65 mm
Blacha czołowa 24 x 3 mm
Uniwersalny lewy/prawy

Działanie: dźwignia przeciwpaniczna porusza prętami i zwalnia zaczep zamka w skrzydle aktywnym, dźwignia na blasze czołowej porusza prętami, zamek pełni funkcję zasuwu czołowej dla skrzydła biernego

Do drzwi dwuskrzydłowych

Do zastosowania wraz z zamkami IS-214

	Kod produktu			
Galwanizowany na biało	IS-212-700654	1	10	szt.

Opakowanie zawiera: przeciw-zamek

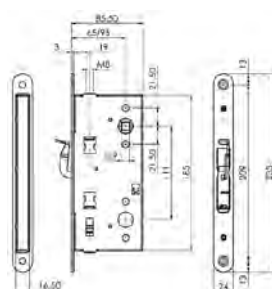

Blacha zaczepowa PŁASKA, do zamków IS-214/216



Szerokość 24 x 3 mm
Uniwersalna lewa/prawa

	Kod produktu			
Galwanizowana na biało	IS-032-094	10		szt.

Opakowanie zawiera: blachę w ilości wg opakowania zbiorczego

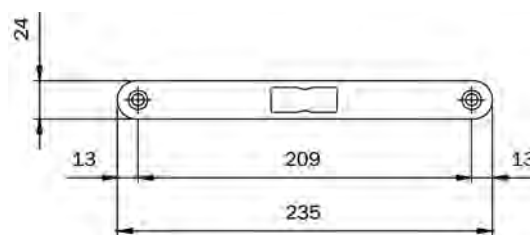

Zaczep automatyczny do skrzydła biernego



	Kod produktu			
Zaczep	IS-032-144	10		szt.

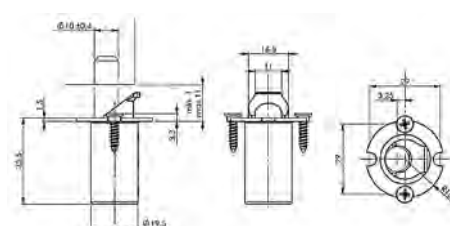

ZAMKNIĘCIA PRZECIWPANICZNE PALMO i PUSH PALMO

Zestawienie przykładowe



+



+



=



EN 1125:2008

MOGĄ BYĆ STOSOWANE:

- wraz z zamkami wpuszczanymi przeciwpożarowymi
- na skrzydłach czynnych i/lub biernych

CECHY DODATKOWE:

- uniwersalne lewe/prawe
- opcjonalnie dostępne styki sygnalizujące otwarcie drzwi

Zestawy do skrzydła CZYNNEGO

Zamknięcie	Zamek	Blacha zaczepowa
IS-944-90815829	IS-214-1**65*	IS-032-094
IS-944-91165829	IS-214-1**65*	IS-032-094
IS-949-000050279	IS-214-1**65*	IS-032-094
IS-949-000050276	IS-214-1**65*	IS-032-094

Zestawy do skrzydła BIERNEGO

Zamknięcie	Przeciwzamek	Akcesoria
IS-944-90815839	IS-212-6**65*	IS-032-1*4
IS-944-91165839	IS-212-6**65*	IS-032-1*4
IS-944-90815839	IS-212-7**65*	IS-032-1*4
IS-944-91165839	IS-212-7**65*	IS-032-1*4
IS-949-000050376	IS-212-6**65*	IS-032-1*4
IS-949-000050376	IS-212-7**65*	IS-032-1*4



Certyfikat Zgodności z normą EN 1125:2008

posiadają tylko zamknięcia, zamki, blachy zaczepowe oraz inne akcesoria zastosowane w zestawach zgodnych z podanymi w powyższych tabelach.

PALMO

Zamknięcie przeciwpaniczne, do skrzydła CZYNNEGO lub BIERNEGO

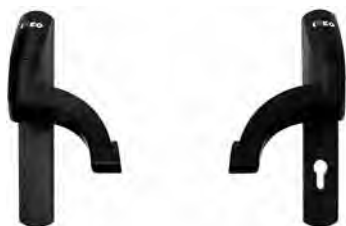

Rozstaw 72 mm
 Uniwersalne lewe/prawe
 Do drzwi przeciwpożarowych
 Do stosowania z zamkami przeciwpanicznymi \varnothing 9 mm
 Drażek IS-945-9*, zamek IS-214-1*, blacha zaczepowa IS-032-094,
 trzpień IS-947-910 lub IS-947-920 na osobne zamówienie

	Kod produktu		
Czarne	IS-949-000050379	1	kpl.

Opakowanie zawiera: zamknięcie, śruby mocujące, szablon montażowy

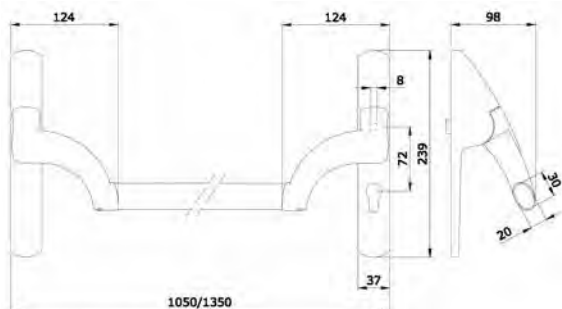

Klasyfikacja wg normy EN 1125:2008

Skrzydło czynne
 3 | 7 | 6 | B | 1 | 4 | 2 | 2 | A | A

Skrzydło bierne
 3 | 7 | 6 | B | 1 | 4 | 2 | 2 | A | C

206

PALMO

Drażek do zamknięcia przeciwpanicznego



	Kod produktu		
Biały, L=1130 mm	IS-945-924	1	szt.
Czarny, L=1130 mm	IS-945-925	1	szt.
Czerwony, L=830 mm	IS-945-918	1	szt.
Czerwony, L=1130 mm	IS-945-928	1	szt.
Czerwony, L= 1330 mm	IS-945-938	1	szt.
Szary, L= 1130 mm	IS-945-923	1	szt.
Zielony, L= 1130 mm	IS-945-929	1	szt.

PALMO

Styki elektryczne





	Kod produktu		
Styki PALMO	IS-941-00160	1	szt.

PUSH PALMO

Zamknięcie przeciwpaniczne, do skrzydła CZYNNEGO



Rozstaw 72 mm
 Uniwersalne lewe/prawe
 Do drzwi przeciwpożarowych
 Do stosowania z zamkami przeciwpanicznymi $\varnothing 9$ mm
 Zamek IS-214-1*, blacha zaczepowa IS-032-094,
 trzpień IS-947-910 lub IS-947-920 na osobne zamówienie

	Kod produktu		
Czarne, listwa czerwona, L=811 mm	IS-944-90815829	1	kpl.
Czarne, listwa czerwona, L=1161 mm	IS-944-91165829	1	kpl.

Opakowanie zawiera: zamknięcie, śruby mocujące, szablon montażowy+IS-040-840

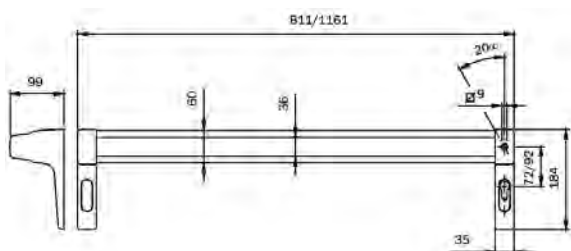

Klasyfikacja wg normy EN 1125:2008



3 | 7 | 6 | B | 1 | 4 | 2 | 2 | B | A |

PUSH PALMO

Zamknięcie przeciwpaniczne, do skrzydła BIERNEGO



Bez otworu, na wkładkę
 Uniwersalne lewe/prawe
 Do drzwi przeciwpożarowych
 Do stosowania z przeciwzamykami przeciwpanicznymi \varnothing 9 mm
 Zamek IS-212-6*, lub IS-212-7*, akcesoria IS-032-1*,
 trzpień IS-947-930 na osobne zamówienie

	Kod produktu		
Czarne, listwa czerwona, L=811 mm	IS-944-90815839	1	kpl.
Czarne, listwa czerwona, L=1161 mm	IS-944-91165839	1	kpl.

Opakowanie zawiera: zamknięcie, śruby mocujące, szablon montażowy

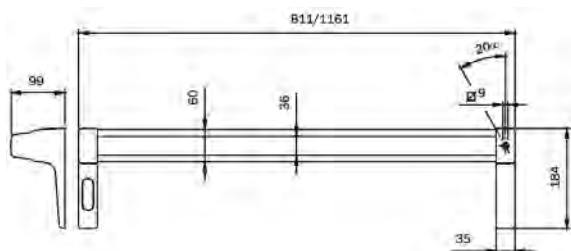

Klasyfikacja wg normy EN 1125:2008



3 | 7 | 6 | B | 1 | 4 | 2 | 2 | B | C

208

PUSH PALMO

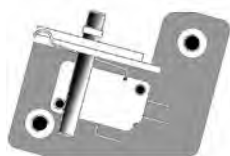
Styki elektryczne





	Kod produktu		
Styki IDEA PUSH PALMO	IS-944-00030	1	szt.

PUSH PALMO

Adaptor rozstawu 92 mm, na WKŁADKĘ

Do stosowania z zamknięciami przeciwpanicznym IS-944-9*





	Kod produktu		
Czarny	IS-040-840	10	szt.

Klamko-gałka drzwiowa na szyldzie długim, na WKŁADKĘ, PRZECIWPÓŻAROWA



Rozstaw 72 mm, \varnothing 9 mm
Montaż na śruby przelotowe
Do drzwi o grubości max. 63 mm

	Kod produktu			
Czarna	IS-032-405	1	30	kpl.
Szara	IS-032-403	1	30	kpl.
Ze stali nierdzewnej	IS-032-402	1	30	kpl.

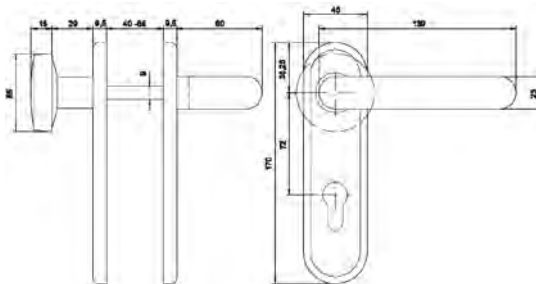

Opakowanie zawiera: komplet klamko-gałki z trzpieniem 9 mm, śruby mocujące



Klamka drzwiowa na szyldzie długim, na WKŁADKĘ, PRZECIWPÓŻAROWA



Rozstaw 72 mm, \varnothing 9 mm
Montaż na śruby przelotowe
Do drzwi o grubości max. 63 mm

	Kod produktu			
Czarna	IS-032-415	1	30	kpl.
Szara	IS-032-413	1	30	kpl.
Ze stali nierdzewnej	IS-032-412	1	30	kpl.

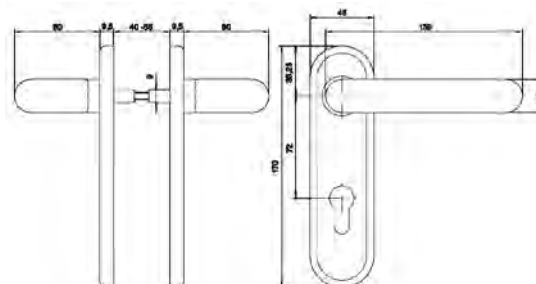

Opakowanie zawiera: komplet klamek z trzpieniem 9 mm, śruby mocujące



Klamka drzwiowa na szyldzie długim, na WKŁADKĘ, PRZECIWPÓŻAROWA



Rozstaw 72 mm, \varnothing 9 mm
Do drzwi o grubości max. 63 mm

	Kod produktu			
Czarna	IS-032-435	1	30	szt.
Szara	IS-032-433	1	30	szt.

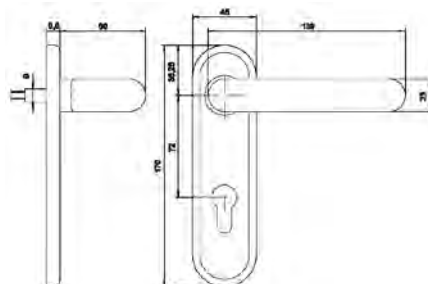

Opakowanie zawiera: klamkę z trzpieniem 9 mm, śruby mocujące



Gałka drzewiowa na szyldzie długim, na WKŁADKĘ, PRZECIWPÓŻAROWA



Rozstaw 72 mm lub bez otworu \varnothing 9 mm
Do drzwi o grubości max. 63 mm

	Kod produktu			
Czarna, na wkładkę	IS-032-465	1	30	szt.
Czarna bez otworu	IS-032-425	1	30	szt.
Szara bez otworu	IS-032-423	1	30	szt.

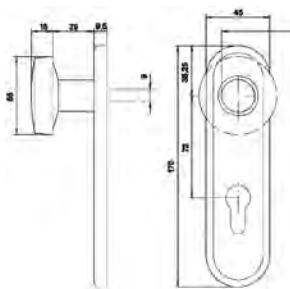

Opakowanie zawiera: gałkę, śruby mocujące



Szyld zewnętrzny



Do drzwi o grubości max. 63 mm



	Kod produktu			
Czarny, rozstaw 72 mm, na wkładkę	IS-032-445	1	30	szt.
Czarny, bez otworu	IS-032-455	1	30	szt.

Opakowanie zawiera: szyld, śruby mocujące





Trzpień \varnothing 9 mm



	Kod produktu			
Długość 125 mm	IS-947-900	10		szt.



Trzpień dzielony \varnothing 9 mm



	Kod produktu			
Długość 55/38 mm	IS-947-910	10		szt.
Długość 55/55 mm	IS-947-920	10		szt.

Trzpień jednostronny (z pierścieniem Seegera) \varnothing 9 mm



	Kod produktu			
Długość 62 mm	IS-947-930	10		szt.

ZAMKI FIAM 600
DO DRZWI O WZMOCNIONEJ KONSTRUKCJI

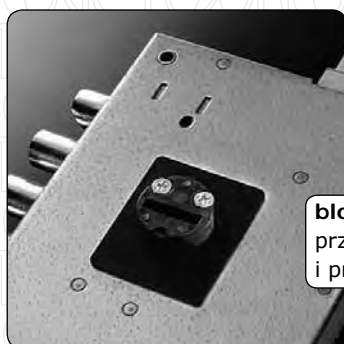
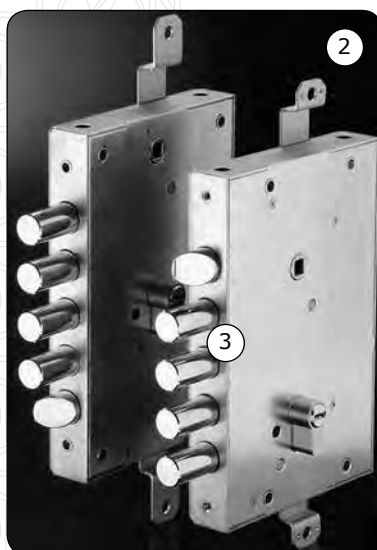
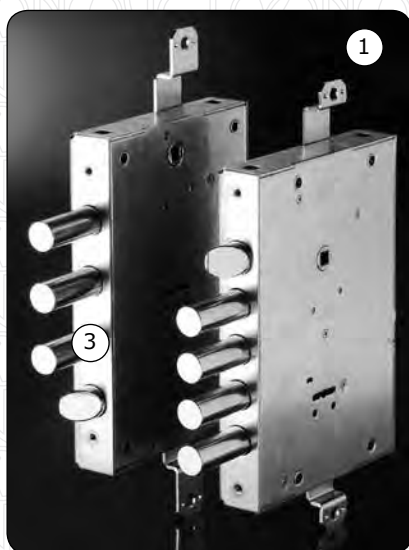

blokada przeciwpzewierceniowa i prowadnik klucza



zaczep uniwersalny



mocowanie wkładki bębnekowej

CECHY GŁÓWNE:

- 1 na klucz dwupiórowy
- 2 na wkładkę bębnekową
- 3 wzmocnione rygle o zwiększonej odporności na nacisk i próby złamania
- 4 mechanizm zębatkowy zapewnia płynne i delikatne otwieranie.



Norma PN-EN 12209
Klasa C - najwyższa
(zamki na klucz dwupiórowy)
Klasa 7 - najwyższa
(zamki na wkładkę bębnekową)

OPCJONALNE FUNKCJE ZAMKÓW:

- **REKOMBINACJA ZASTAWEK**
Umożliwia przekodowanie zamka i anulowanie kluczy serwisowych (funkcja zamka na klucz dwupiórowy).
- **SYSTEM AUTOBLOKADY**
Zapobiega cofnięciu rygli zamka w przypadku próby wyłamania wkładki.



Zamek pozostaje trwale zablokowany nawet gdy wkładka zostanie wyjęta.

FIAM 600 Zamek wpuszczany, wielopunktowy, PRZECIWWŁAMANIOWY

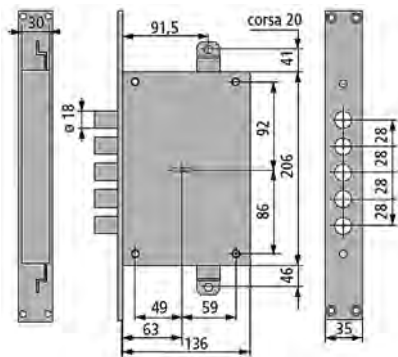

KLASA ZABEZPIECZENIA 7/C
 Czteroskokowy, na klucz dwupiórowy
 Blacha czołowa chromowana, korpus galwanizowany na biało
 Uniwersalny lewy/prawy
 Blacha zaczepowa na osobne zamówienie
 Blacha przeciwprzewierceniowa boczna opcjonalnie

	Kod produktu		
Zamek z trzema kluczami o długości 95 mm	FM-642-0028-0700	1	szt.
Zamek z trzema kluczami o długości 110 mm	FM-642-0028-0000	1	szt.
Zamek z rekombinacją zastawek, 1+ trzy klucze o długości 95 mm	FM-642-0028-0600	1	szt.
Zamek z rekombinacją zastawek, 1+ trzy klucze o długości 110 mm	FM-642-0028-0300	1	szt.

Opakowanie zawiera: zamek, klucze wg tabeli, prowadnik klucza, wkręty do blachy czołowej



Klasyfikacja wg normy PN-EN 12209:2005 z blachą przeciwprzewierceniową

- | C | 2 | 0 | 0 | 0 | 7 | B | D | 0 | D | C |

bez blachy przeciwprzewierceniowej

- | C | 2 | 0 | 0 | 0 | 6 | B | D | 0 | D | C |

FIAM 600 Zamek wpuszczany, wielopunktowy, PRZECIWWŁAMANIOWY

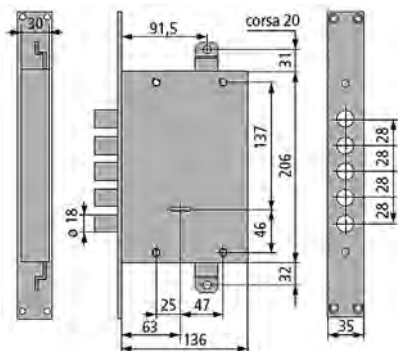

KLASA ZABEZPIECZENIA 7/C
 Czteroskokowy, na klucz dwupiórowy
 Blacha czołowa chromowana, korpus galwanizowany na biało
 Uniwersalny lewy/prawy
 Blacha zaczepowa na osobne zamówienie
 Blacha przeciwprzewierceniowa boczna opcjonalnie

	Kod produktu		
Zamek z trzema kluczami o długości 95 mm	FM-642-0028-07FO	1	szt.
Zamek z trzema kluczami o długości 110 mm	FM-642-0028-00FO	1	szt.
Zamek z rekombinacją zastawek, 1+ trzy klucze o długości 95 mm	FM-642-0028-06FO	1	szt.
Zamek z rekombinacją zastawek, 1+ trzy klucze o długości 110 mm	FM-642-0028-03FO	1	szt.

Opakowanie zawiera: zamek, klucze wg tabeli, prowadnik klucza, wkręty do blachy czołowej



Klasyfikacja wg normy PN-EN 12209:2005 z blachą przeciwprzewierceniową

- | C | 2 | 0 | 0 | 0 | 7 | B | D | 0 | D | C |

bez blachy przeciwprzewierceniowej

- | C | 2 | 0 | 0 | 0 | 6 | B | D | 0 | D | C |

FIAM 600 Zamek wpuszczany, wielopunktowy, PRZECIWWŁAMANIOWY

KLASA ZABEZPIECZENIA 7/C
 Czteroskokowy, na klucz dwupiórowy, ZACZEP
 Rozstaw 85 mm
 Blacha czołowa chromowana, korpus galwanizowany na biało
 Uniwersalny lewy/prawy
 Blacha zaczepowa na osobne zamówienie
 Blacha przeciwprzewierceniowa boczna opcjonalnie

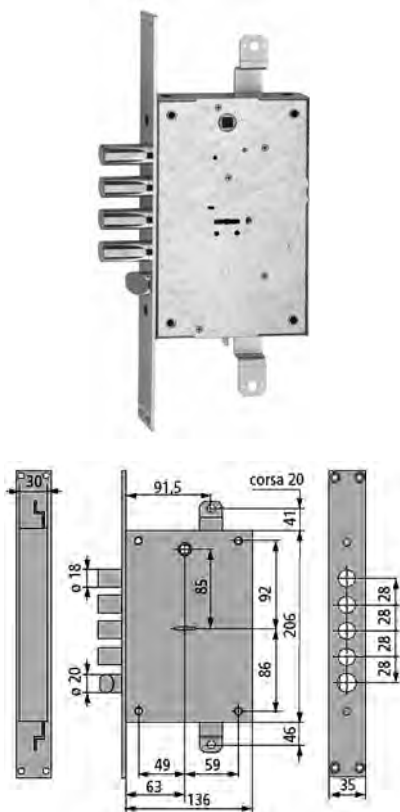

	Kod produktu		
Zamek z trzema kluczami o długości 95 mm	FM-648-0028-0700	1	szt.
Zamek z trzema kluczami o długości 110 mm	FM-648-0028-0000	1	szt.
Zamek z rekombinacją zastawek, 1+ trzy klucze o długości 95 mm	FM-648-0028-0600	1	szt.
Zamek z rekombinacją zastawek, 1+ trzy klucze o długości 110 mm	FM-648-0028-0300	1	szt.

Opakowanie zawiera: zamek, klucze wg tabeli, prowadnik klucza, wkręty do blachy czołowej



Klasyfikacja wg normy PN-EN 12209:2005 z blachą przeciwprzewierceniową

3 | C | 2 | 0 | 0 | 0 | 7 | B | D | 2 | D | C

bez blachy przeciwprzewierceniowej

3 | C | 2 | 0 | 0 | 0 | 6 | B | D | 2 | D | C

FIAM 600 Zamek wpuszczany, wielopunktowy, PRZECIWWŁAMANIOWY

KLASA ZABEZPIECZENIA 7/C
 Czteroskokowy, na klucz dwupiórowy, ZACZEP
 Rozstaw 85 mm
 Blacha czołowa chromowana, korpus galwanizowany na biało
 Uniwersalny lewy/prawy
 Blacha zaczepowa na osobne zamówienie
 Blacha przeciwprzewierceniowa boczna opcjonalnie

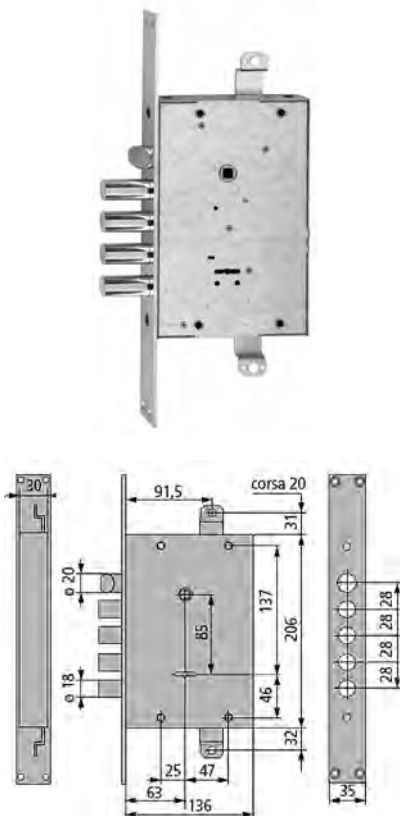

	Kod produktu		
Zamek z trzema kluczami o długości 95 mm	FM-648-0028-07FO	1	szt.
Zamek z trzema kluczami o długości 110 mm	FM-648-0028-00FO	1	szt.
Zamek z rekombinacją zastawek, 1+ trzy klucze o długości 95 mm	FM-648-0028-06FO	1	szt.
Zamek z rekombinacją zastawek, 1+ trzy klucze o długości 110 mm	FM-648-0028-03FO	1	szt.

Opakowanie zawiera: zamek, klucze wg tabeli, prowadnik klucza, wkręty do blachy czołowej



Klasyfikacja wg normy PN-EN 12209:2005 z blachą przeciwprzewierceniową

3 | C | 2 | 0 | 0 | 0 | 7 | B | D | 2 | D | C

bez blachy przeciwprzewierceniowej

3 | C | 2 | 0 | 0 | 0 | 6 | B | D | 2 | D | C

FIAM 600 Zamek wpuszczany, wielopunktowy, PRZECIWWŁAMANIOWY



KLASA ZABEZPIECZENIA 7/C
 Na wkładkę, mechanizm zębatkowy
 Blacha czołowa chromowana, korpus galwanizowany na biało
 Uniwersalny lewy/prawy
 Wkładka i blacha zaczepowa na osobne zamówienie
 Blacha przeciwprzewierceniowa boczna opcjonalnie

	Kod produktu		
Zamek	FM-672-0028-OG00	1	szt.

Opakowanie zawiera: zamek, śrubę mocującą do wkładki



Klasyfikacja wg normy PN-EN 12209:2005 z blachą przeciwprzewierceniową

— C | 2 | 0 | 0 | 0 | 7 | B | A | 0 | 0 | C

bez blachy przeciwprzewierceniowej

— C | 2 | 0 | 0 | 0 | 6 | B | A | 0 | 0 | C

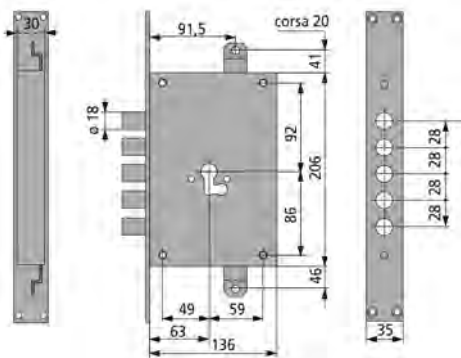

214

FIAM 600 Zamek wpuszczany, wielopunktowy, PRZECIWWŁAMANIOWY



KLASA ZABEZPIECZENIA 7/C
 Na wkładkę, mechanizm zębatkowy
 Blacha czołowa chromowana, korpus galwanizowany na biało
 Uniwersalny lewy/prawy
 Wkładka i blacha zaczepowa na osobne zamówienie
 Blacha przeciwprzewierceniowa boczna opcjonalnie

	Kod produktu		
Zamek	FM-672-0028-OGFO	1	szt.

Opakowanie zawiera: zamek, śrubę mocującą do wkładki



Klasyfikacja wg normy PN-EN 12209:2005 z blachą przeciwprzewierceniową

— C | 2 | 0 | 0 | 0 | 7 | B | A | 0 | 0 | C

bez blachy przeciwprzewierceniowej

— C | 2 | 0 | 0 | 0 | 6 | B | A | 0 | 0 | C

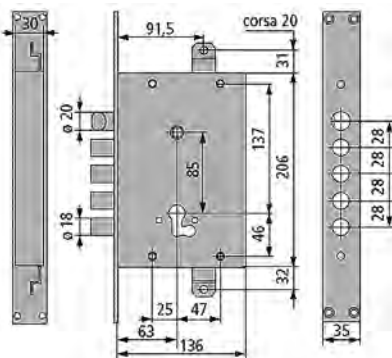

FIAM 600 Zamek wpuszczany, wielopunktowy, PRZECIWWŁAMANIOWY



KLASA ZABEZPIECZENIA 7/C
 Na wkładkę, mechanizm zębatkowy, ZACZEP
 Rozstaw 85 mm
 Blacha czołowa chromowana, korpus galwanizowany na biało
 Uniwersalny lewy/prawy
 Wkładka i blacha zaczepowa na osobne zamówienie
 Blacha przeciwprzewierceniowa boczna opcjonalnie

	Kod produktu		
Zamek	FM-678-0028-OG00	1	szt.

Opakowanie zawiera: zamek, śrubę mocującą do wkładki



Klasyfikacja wg normy PN-EN 12209:2005 z blachą przeciwprzewierceniową

3 | C | 2 | 0 | 0 | 0 | 7 | B | A | 2 | 0 | C

bez blachy przeciwprzewierceniowej

3 | C | 2 | 0 | 0 | 0 | 6 | B | A | 2 | 0 | C

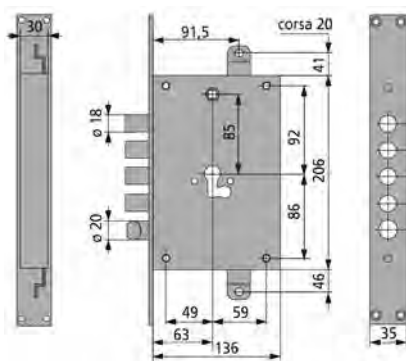

FIAM 600 Zamek wpuszczany, wielopunktowy, PRZECIWWŁAMANIOWY



KLASA ZABEZPIECZENIA 7/C
 Na wkładkę, mechanizm zębatkowy, ZACZEP
 Rozstaw 85 mm
 Blacha czołowa chromowana, korpus galwanizowany na biało
 Uniwersalny lewy/prawy
 Wkładka i blacha zaczepowa na osobne zamówienie
 Blacha przeciwprzewierceniowa boczna opcjonalnie

	Kod produktu		
Zamek	FM-678-0028-OGFO	1	szt.

Opakowanie zawiera: zamek, śrubę mocującą do wkładki



Klasyfikacja wg normy PN-EN 12209:2005 z blachą przeciwprzewierceniową

3 | C | 2 | 0 | 0 | 0 | 7 | B | A | 2 | 0 | C

bez blachy przeciwprzewierceniowej

3 | C | 2 | 0 | 0 | 0 | 6 | B | A | 2 | 0 | C

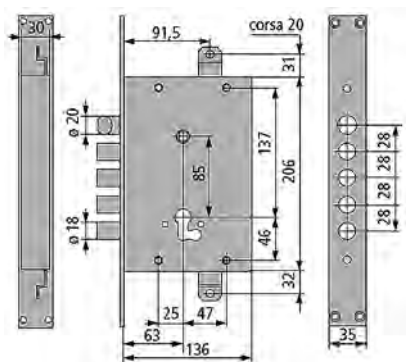

ZAMEK FIAM 600 DWUSYSTEMOWY

DO DRZWI O WZMOCNI ONEJ KONSTRUKCJI

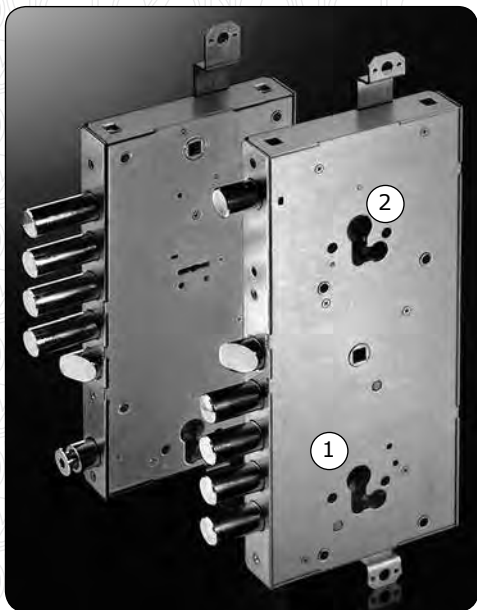

CECHY GŁÓWNE:

- Posiada wszystkie cechy ZAMKÓW FIAM z serii 600
- Wyposażony w dwa mechanizmy

① główny oraz ② dodatkowy, które mogą pracować **zależnie** lub **niezależnie** od siebie oraz pełnić funkcje dodatkowe.

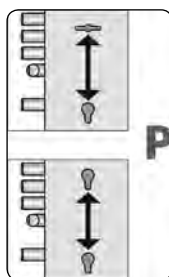

Wariant „P”
niezależne zamykanie
zamka głównego i dodatkowego

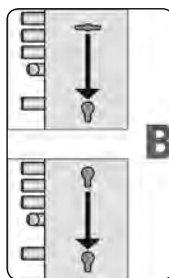

Wariant „B”
zależne zamykanie
zamka głównego i dodatkowego



Wariant „X”
z funkcją „noc”
stosowany w połączeniu z wkładką półówkową
zastępuje dodatkową zasuwę drzwiową

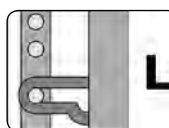

Wariant „L”
z ogranicznikiem otwarcia
zastępującym sztywny łańcuch

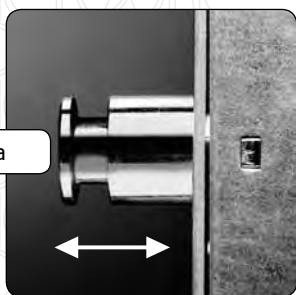

ogranicznik otwarcia



Norma PN-EN 12209
Klasa C - najwyższa
(zamki na klucz dwupiórowy)
Klasa 7 - najwyższa
(zamki na wkładkę bębnekową)

FIAM 600 Zamek wpuszczany, wielopunktowy, PRZECIWWŁAMANIOWY



Zamek w wersji "L"

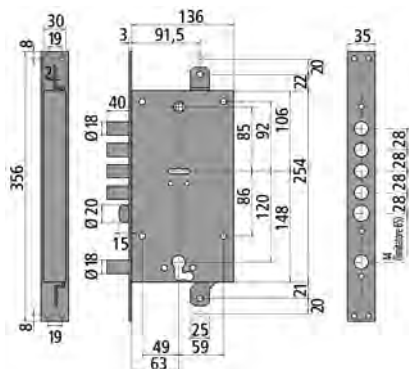

KLASA ZABEZPIECZENIA 7/C

Mechanizm główny: czteroskokowy, na klucz dwupiórowy, ZACZEP, REKOMBINACJA ZASTAWEK

Mechanizm dodatkowy: dwuskokowy, na wkładkę, ZACZEP

Rozstaw 85 mm

Blacha czołowa chromowana, korpus galwanizowany na biało

Uniwersalny lewy/prawy

Wkładka i blacha zaczepowa na osobne zamówienie

Blacha przeciwprzewierceniowa boczna opcjonalnie

	Kod produktu		
Zamek, 1+ trzy klucze o długości 95 mm, niezależne zamykanie	FM-648-0028-P600	1	szt.
Zamek, 1+ trzy klucze o długości 110 mm, niezależne zamykanie	FM-648-0028-P300	1	szt.
Zamek, 1+ trzy klucze o długości 95 mm, zależne zamykanie	FM-648-0028-B600	1	szt.
Zamek, 1+ trzy klucze o długości 110 mm, zależne zamykanie	FM-648-0028-B300	1	szt.
Zamek, 1+ trzy klucze o długości 95 mm, ogranicznik otwarcia	FM-648-0028-L600	1	szt.
Zamek, 1+ trzy klucze o długości 110 mm, ogranicznik otwarcia	FM-648-0028-L300	1	szt.
Zamek, 1+ trzy klucze o długości 95 mm, funkcja „noc”	FM-648-0028-X600	1	szt.
Zamek, 1+ trzy klucze o długości 110 mm, funkcja „noc”	FM-648-0028-X300	1	szt.

Opakowanie zawiera: zamek, klucze wg tabeli, prowadnik klucza, wkręty do blachy czołowej



Klasyfikacja wg normy PN-EN 12209 :2005 z blachą przeciwprzewierceniową

3 | C | 2 | 0 | 0 | 0 | 7 | B | D | 2 | D | C

bez blachy przeciwprzewierceniowej

3 | C | 2 | 0 | 0 | 0 | 6 | B | D | 2 | D | C

FIAM 600 Zamek wpuszczany, wielopunktowy, PRZECIWWŁAMANIOWY



KLASA ZABEZPIECZENIA 7/C
 Mechanizm główny: na wkładkę, mechanizm zębatkowy, ZACZEP
 Mechanizm dodatkowy: dwuskokowy, na wkładkę, ZACZEP
 Rozstaw 85 mm
 Blacha czołowa chromowana, korpus galwanizowany na biało
 Uniwersalny lewy/prawy
 Wkładka i blacha zaczepowa na osobne zamówienie
 Blacha przeciwprzewierceniowa boczna opcjonalnie

	Kod produktu		
Zamek, niezależne zamykanie	FM-678-0028-PG00	1	szt.
Zamek, zależne zamykanie	FM-678-0028-BG00	1	szt.
Zamek z ogranicznikiem otwarcia	FM-678-0028-LG00	1	szt.
Zamek z funkcją „noc”	FM-678-0028-XG00	1	szt.

Opakowanie zawiera: zamek, śruby mocujące do wkładek

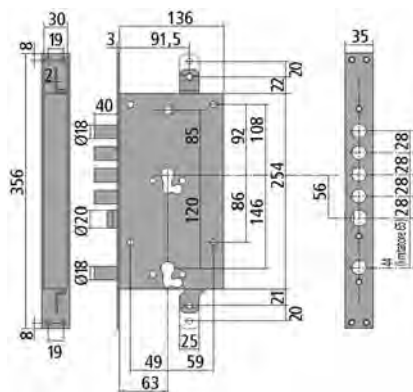

Klasyfikacja wg normy PN-EN 12209:2005 z blachą przeciwprzewierceniową

3 | C | 2 | 0 | 0 | 0 | 7 | B | A | 2 | 0 | C
 bez blachy przeciwprzewierceniowej
 3 | C | 2 | 0 | 0 | 0 | 6 | B | A | 2 | 0 | C

FIAM 600 Blacha zaczepowa PŁASKA

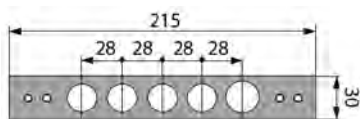

	Kod produktu		
Chromowana	FM-200-00-0608-0000	5	szt.

FIAM 600 Blacha zaczepowa PŁASKA

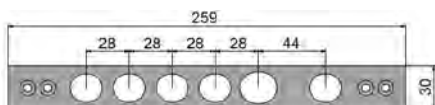

	Kod produktu		
Chromowana	FM-200-00-608D-P028	5	szt.

X1R

BEZPIECZEŃSTWO MOŻE BYĆ INTELIGENTNE

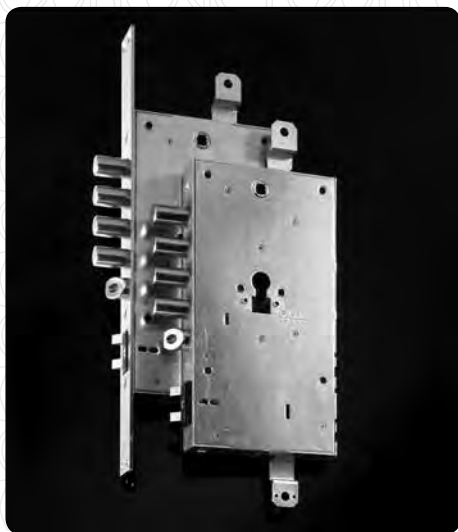
Zamek do drzwi przeciw włamaniowych o wzmocnionej konstrukcji

Możliwość zastosowania w drzwiach:

- panelowych
- stalowych
- drewnianych

X1R może być uruchamiany i sterowany akcesoriami takimi jak:

- pilot
- czujnik zbliżeniowy
- klawiatura numeryczna

Istnieje także możliwość podłączenia sterowania zamkiem do zewnętrznego systemu współdziałającego z innymi urządzeniami kontroli dostępu np. czytnik linii papilarnych.



Zamek posiada kilka trybów pracy, w których określamy w różnych zestawieniach kontrolę nad zapadką i ryglami zamka, łącznie z samoczynnym zaryglowaniem się po zamknięciu drzwi.



Dzięki dodatkowym akcesoriom, zamek może współpracować z systemami nadzoru pozwalając na zdalne sterowanie jego pracą oraz archiwizację zdarzeń.



Norma PN-EN 12209
Klasa 7 - najwyższa



X1R Wewnętrzny programator z przyciskiem otwierającym i kodującym



	Kod produktu		
Programator	FM-98-PI-0698	1	szt.



X1R Zewnętrzny czytnik transpondera



	Kod produktu		
Czytnik	FM-98-TE-0698	1	szt.



X1R Klawiatura z czytnikiem transpondera



	Kod produktu		
Klawiatura	FM-98-PE-0698	1	szt.

X1R Pilot radiowy i odbiornik



	Kod produktu		
Pilot	FM-587-00-0698-0003	1	szt.
Odbiornik	FM-587-00-0698-0008	1	szt.



X1R Centralka sterująca I/O



	Kod produktu		
Centralka	FM-587-00-0698-0007	1	szt.



X1R Kasetka na sześć baterii typu D 1,5V



	Kod produktu			
Pojemnik (bez baterii)	FM-582-00-6980-0000	1		szt.



X1R Ładowarka do baterii akumulatorowych



	Kod produktu			
Ładowarka	FM-582-00-6001-0016	1		szt.

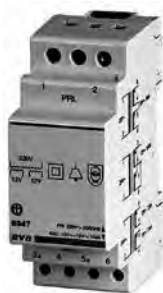

X1R Transformator wejście 220VAC – wyjście 12V-15VA

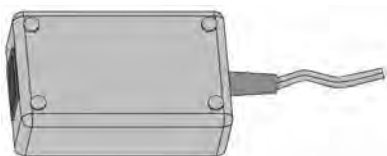

	Kod produktu			
Transformator	FM-582-00-0698-0000	1		szt.

X1R Zasilacz 9V-2,89A



	Kod produktu			
Zasilacz	FM-587-00-0000-3809	1		szt.

X1R Blacha przeciwprzewierceniowa grubość 3 mm

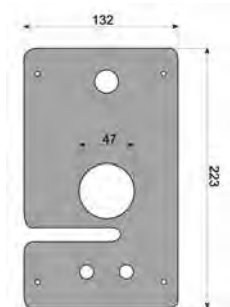

	Kod produktu		
Stal naturalna	FM-99-0698-00	1	szt.

X1R Blacha zaczepowa

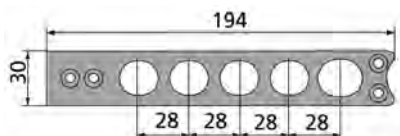

	Kod produktu		
Stal chromowana	FM-200-00-0698-0028	1	szt.

Akcesoria OPCJONALNE do zamków FIAM 600 i X1R

Szyld zabezpieczający EKOS, do wkładki

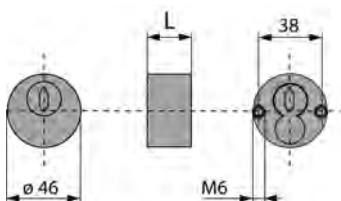

FM-98-114624

Zabezpieczenie przeciwprzewierceniowe w korpusie
Znal

	Kod produktu		
Szyldy chromowane, wysokość L=24 mm	FM-98-114624	10	szt.
Szyldy chromowane matowe, wysokość L=24 mm	FM-98-134624	10	szt.
Szyldy mosiądz lakierowany, wysokość L=24 mm	FM-98-124624	10	szt.
Podkładka dystansująca, wysokość L=5 mm	FM-98-46-0005	10	szt.
Podkładka okalająca, wysokość L=5 mm	FM-98-55-0006	10	szt.

224



FM-98-46-0005 FM-98-55-0006

Szyld ozdobny



Mosiądz + nylon

	Kod produktu		
Chromowany	FM-98N1D-CR	10	szt.
Chromowany matowy	FM-98N1D-CS	10	szt.
Mosiądz lakierowany	FM-98N1D-OL	10	szt.

Szyld do klucza dwupiórowego



Nylon

Do zastosowania z szyldem ozdobnym FM-98N1D



	Kod produktu		
Czarny	FM-98N20DMA	5	kpl

Akcesoria OPCJONALNE do zamków FIAM 600 i X1R

Szyld do wkładki bębnekowej





Do zastosowania z szyldem ozdobnym FM-98N1D
Nylon

	Kod produktu		
Czarny	FM-98N00CIL	10	szt.

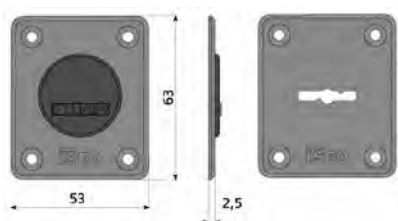
Szyld ochronny do klucza dwupiórowego





Mosiądz

	Kod produktu		
Mosiądz lakierowany	FM-98-608D-00	10	kpl.

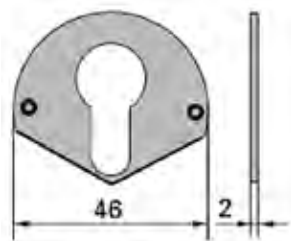

Podkładka dystansowa

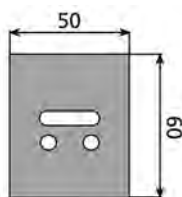

	Kod produktu		
Stal	FM-1220098014624	1	szt.

Blacha przeciwprzewierceniowa do zamka FM 648



	Kod produktu		
Stal manganowa	FM-99-02608D	10	szt.

Akcesoria OPCJONALNE do zamków FIAM 600 i X1R

Blacha przeciwprzewierceniowa do zamka FM 678

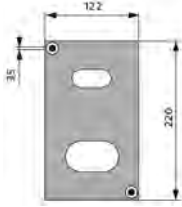

	Kod produktu			
Stal manganowa	FM-99-0668GF	10		szt.

Blacha przeciwprzewierceniowa do zamka FM 678

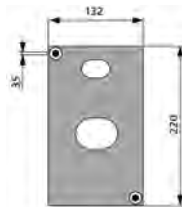

	Kod produktu			
Stal manganowa	FM-99-ED668G	10		szt.

226

Klucz surowy

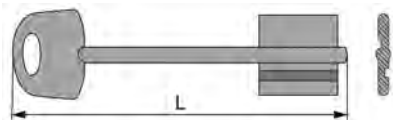

Mosiądz niklowany

	Kod produktu			
Długość L=95 mm	FM-50-0095	1	100	szt.
Długość L=110 mm	FM-50-0110	1	100	szt.

Nakładka na klucz





Nylon

	Kod produktu			
Granatowy	FM-516-25608D	1	100	szt.

ADITUS Kłódka mosiężna zatraskowa

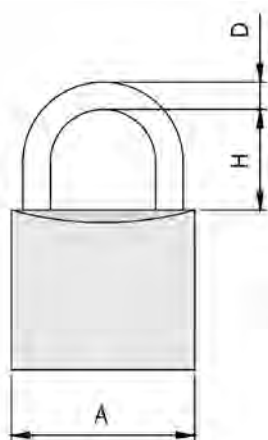
Hartowany pałąk z pozycjonowaniem zamykania
Mosiądz matowy





	Kod produktu			
A=20, H=10, D=3,5 mm	IS-P000-20127	1	12	szt.
A=30, H=16, D=5,1 mm	IS-P000-30167	1	12	szt.
A=40, H=23,9, D=6,3 mm	IS-P000-40217	1	12	szt.
A=50, H=29,5, D=8 mm	IS-P000-50277	1	6	szt.
A=60, H=37,5, D=9,5 mm	IS-P000-60377	1	6	szt.
A=70, H=41, D=11 mm	IS-P000-70427	1	6	szt.
A=30, H=46, D=5,1 mm	IS-P000-30467	1	12	szt.
A=40, H=47, D=6,3 mm	IS-P000-40477	1	12	szt.
A=50, H=50, D=8 mm	IS-P000-50507	1	6	szt.
A=40, H=70, D=6,3 mm	IS-P000-40707	1	12	szt.

Opakowanie zawiera: kłódkę, klucze (2 szt.)

ADITUS Kłódka mosiężna

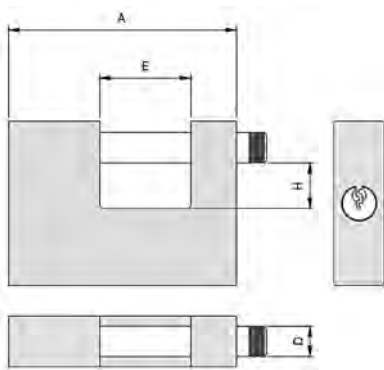
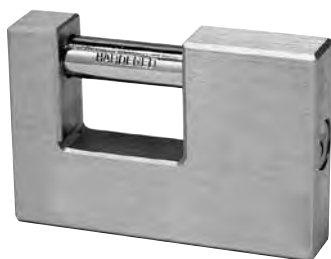
Hartowany trzpień z blokadą
Mosiądz matowy





	Kod produktu			
A=50, E=15, H=12,5, D=8 mm	IS-P040-50177	1	12	szt.
A=60, E=18, H=14, D=10 mm	IS-P040-60187	1	6	szt.
A=68, E=22, H=14,5, D=12 mm	IS-P040-70127	1	6	szt.
A=90, E=36, H=19, D=12 mm	IS-P040-90197	1	6	szt.

Opakowanie zawiera: kłódkę, klucze (2 szt.)

ADITUS Kłódka mosiężna wzmocniona



Hartowany trzpień z blokadą
Ośłona korpusu ze stali chromowanej

	Kod produktu			
A=60, E=22, H=11,5, D=10 mm	IS-P049-60227	1	6	szt.
A=70, E=22, H=15, D=12 mm	IS-P049-70227	1	6	szt.
A=90, E=36, H=18, D=12 mm	IS-P049-90367	1	6	szt.

Opakowanie zawiera: kłódkę, klucze (2 szt.)

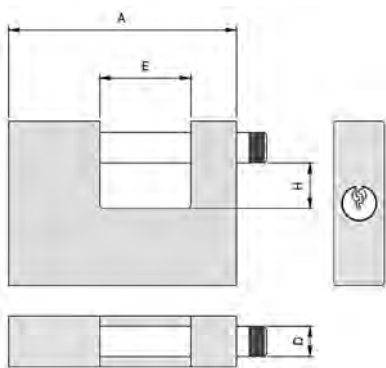



228

BOXER Kłódka przeciwwłamaniowa



Hartowany trzpień z blokadą
Korpus zewnętrzny ze stali hartowanej, chromowanej
Wkładka połówkowa 30 x 10 mm F6, R6 lub R7 na osobne zamówienie

	Kod produktu			
Kłódka	IS-809-909I	1		szt.
Płytki przeciwprzewierceniowej	IS-004-377	1		szt.

Opakowanie zawiera: kłódkę bez wkładki

