



Saunier Duval



Cennik 2009

CENNIK URZĄDZEŃ
Ważny od: 18.05.2009

S a u n i e r D u v a l – P a s j a T w o r z e n i a

Nowość

DuoTWIN CONDENS

Świetny pomysł na najwyższy komfort!

- Wbudowany zasobnik warstwowy c.w.u. 80 l,
- technika kondensacyjna,
- kompletnie wyposażony kocioł.



URZĄDZENIA KLIMATYZACYJNE

Jeszcze doskonalsze!

- Bogata oferta urządzeń typu INVERTER,
- nowy design,
- doskonałe parametry.



CENNIK URZĄDZEŃ

WAŻNY OD 18.05.2009

Warunki podane w tym cenniku
nie stanowią ofert w rozumieniu
Kodeksu Cywilnego



Saunier Duval

Spis treści

NOWOŚCI

Najważniejsze nowości w Cenniku 2009	5
--	---

DZIAŁ GRZEWCZY

Systemy solarne.....	6
-----------------------------	----------

HELIO SET 150 – pakiet, akcesoria	6
HELIO SET 250 C – pakiet, akcesoria	8
HELIO CONCEPT 300 C – pakiet, akcesoria	10
HELIO CONCEPT – pakiet, akcesoria	12
Akcesoria dodatkowe do systemu HELIO CONCEPT	14
Pakiety HELIO SET 150 z kotłami – kompletne zestawy	17

Gazowe kondensacyjne kotły stojące	18
---	-----------

DUOTWIN CONDENS – kocioł, akcesoria	18
---	----

Gazowe kondensacyjne kotły wiszące	20
---	-----------

ISOMAX CONDENS – kocioł, akcesoria	20
ISOTWIN CONDENS – kocioł, akcesoria	22
THEMA CONDENS dwufunkcyjna – kocioł, akcesoria	24
THEMA CONDENS jednofunkcyjna 18 kW – kocioł, akcesoria	26
THEMA CONDENS jednofunkcyjna 24 kW – kocioł, akcesoria	28
ECOSY – kocioł, akcesoria	30
Pakiety THEMA CONDENS – kompletne zestawy	32
Pakiety ECOSY – kompletne zestawy	33

Gazowe kotły wiszące o wysokim komforcie c.w.u.	34
---	-----------

ISOTWIN 25 kW – kocioł, akcesoria	34
ISOTWIN 30 kW – kocioł, akcesoria	36
ISOFAST 35 kW – kocioł, akcesoria	38

Gazowe kotły wiszące	40
-----------------------------------	-----------

THEMACLASSIC dwufunkcyjna – kocioł, akcesoria	40
THEMACLASSIC jednofunkcyjna – kocioł, akcesoria	42
SEMIA – kocioł, akcesoria	44
Pakiety THEMACLASSIC – kompletne zestawy	46

Gazowe żeliwne kotły stojące	47
---	-----------

NIEDŹWIEDŹ KLZ dwufunkcyjny – kocioł, akcesoria	47
NIEDŹWIEDŹ KLOM jednofunkcyjny – kocioł, akcesoria	48

Gazowe podgrzewacze przepływowe	50
--	-----------

OPALIA – podgrzewacz, akcesoria	50
---------------------------------------	----

Elektryczne podgrzewacze pojemnościowe	51
---	-----------

DT3 S – podgrzewacz	51
DT3 D – podgrzewacz	51

Spis treści

Urządzenia dodatkowe i akcesoria do kotłów i podgrzewaczy	52
Konsole podłączeniowe	52
Zestaw do podłączenia zasobnika	52
Czujnik temperatury zasobnika	52
Obudowy dolne kotłów	53
Zestaw automatyki pogodowej	53
Sensory automatyki pogodowej	53
Zestaw automatyki pogodowej do dwóch lub trzech stref grzewczych	53
Regulatory temperatury (pokojowe)	54
Dodatkowy filtr instalacji c.o. z zaworem odcinającym	55
Pojemnościowe podgrzewacze wody SDP 100, SDP 150	55
Zestawy przebrojeniowe na GZ 35	55
Zestawy przebrojeniowe na GZ 41,5	55
Zestawy przebrojeniowe na propan	56
Zestawy 2-iej strefy grzewczej	57
Przewody powietrzno-spalinowe do kotłów „turbo” niekondensacyjnych: SEMIA, THEMACLASSIC, ISOFAST, ISOTWIN oraz do kotła kondensacyjnego ECOSY	58
Przewody powietrzno-spalinowe poziome 60/100	58
Przewody powietrzno-spalinowe pionowe 80/125	60
Przewody powietrzno-spalinowe z separatorem 80/80	62
Przewody powietrzno-spalinowe do kotłów kondensacyjnych: THEMA CONDENS, ISOTWIN CONDENS, ISOMAX CONDENS, DUOTWIN CONDENS ..	65
Przewody powietrzno-spalinowe poziome 80/125	65
Przewody powietrzno-spalinowe pionowe 80/125	66
Przewody powietrzno-spalinowe w szachcie 80/125	67
Przewody powietrzno-spalinowe – wyposażenie dodatkowe	68
Podstawowe wymiary urządzeń grzewczych	70
DUOTWIN CONDENS – wymiary, podłączenia	70
ISOMAX CONDENS – wymiary, podłączenia	71
ISOTWIN CONDENS – wymiary, podłączenia	72
THEMA CONDENS – wymiary, podłączenia	73
ECOSY – wymiary, podłączenia	74
ISOTWIN – wymiary, podłączenia	75
ISOFAST – wymiary, podłączenia	76
THEMA CLASSIC – wymiary, podłączenia	77
SEMIA – wymiary, podłączenia	78
NIEDŹWIEDŹ KLZ – wymiary, podłączenia	79
NIEDŹWIEDŹ KLOM – wymiary, podłączenia	80
Zasobniki SDP – wymiary, podłączenia	81
OPALIA – wymiary, podłączenia	82
DT3 – wymiary	83



Spis treści

DZIAŁ KLIMATYZACJI

Klimatyzatory ścienne	84
Klimatyzatory typu SPLIT, grzewczo-chłodzące, model 2008	84
Klimatyzatory typu SPLIT, grzewczo-chłodzące	85
Klimatyzatory typu SPLIT INVERTER, grzewczo – chłodzące	86
Klimatyzatory typu MULTI SPLIT INVERTER (2 jedn. wewn.), grzewczo-chłodzące	87
Klimatyzatory typu MULTI SPLIT INVERTER (3 jedn wewn.), grzewczo-chłodzące	88
Klimatyzatory przypodłogowo-podsufitowe	89
Klimatyzatory typu SPLIT INVERTER, grzewczo-chłodzące	89
Klimatyzatory kasetonowe	90
Klimatyzatory typu SPLIT INVERTER, grzewczo-chłodzące	90
Klimatyzatory kanałowe	92
Klimatyzatory typu SPLIT INVERTER, grzewczo-chłodzące	92
Klimatyzatory MULTI COMBI INVERTER	94
Jednostka zewnętrzna	94
Ścienne jednostki wewnętrzne	95
Kasetonowe jednostki wewnętrzne	96
Kanałowa jednostka wewnętrzna	97
Układy MCD (VRF)	98
Jednostki zewnętrzne	98
Ścienne jednostki wewnętrzne	99
Przypodłogowo-podsufitowe jednostki wewnętrzne	100
Kasetonowe jednostki wewnętrzne	101
Kanałowe jednostki wewnętrzne	102
Układy wody lodowej	103
Agregaty wody lodowej (chillery) grzewczo-chłodzące o mocy poniżej 10 kW	103
Agregaty wody lodowej (chillery) grzewczo-chłodzące o mocy 10-20 kW	104
Agregaty wody lodowej (chillery) chłodzące o mocy 20-40 kW	105
Agregaty wody lodowej (chillery) grzewczo-chłodzące o mocy 20-40 kW	106
Agregaty wody lodowej (chillery) chłodzące o mocy 50-80 kW	107
Agregaty wody lodowej (chillery) grzewczo-chłodzące o mocy 40-70 kW	108
Klimakonwektory (fan coils) ściennie	109
Klimakonwektory (fan coil) pokojowe do zabudowy podsufitowej	110
Klimakonwektory (fan coils) kasetonowe	111
Klimakonwektory (fan coil) pokojowe typu konsola	112
Kalkulacja zapotrzebowania wydajności chłodniczej	113
LISTA FIRM AUTORYZOWANYCH	
Adresy Centrów Serwisowo-Szkoleniowych	114
Lista firm autoryzowanych – urzędnia grzewcze	114
Autoryzowani instalatorzy urządzeń klimatyzacyjnych	139
INDEKS	140

Wszystkie ceny dla klienta indywidualnego w PLN

Warunki podane w tym cenniku nie stanowią ofert w rozumieniu Kodeksu Cywilnego

Nowości

DZIAŁ GRZEWCZY

Systemy solarne:

- Pakiet HELIO SET 150 – kompletny zestaw wraz z akcesoriami str. 6
- Pakiet HELIO SET 250 C – kompletny zestaw wraz z akcesoriami str. 8
- Pakiet HELIO CONCEPT 300 C – kompletny zestaw wraz z akcesoriami str. 10
- Pakiet HELIO CONCEPT – zestaw bez zasobnika, wraz z akcesoriami str. 12
- Gama akcesoriów do systemu HELIO CONCEPT str. 14
- Kompletny zestaw HELIO SET 150 z kotłami str. 17

Gazowy kondensacyjny kocioł stojący:

- Kocioł DUOTWIN CONDENS wraz z akcesoriami str. 18

Gazowe kondensacyjne kotły wiszące:

- Kocioł THEMA CONDENS F AS 24 E wraz z akcesoriami str. 28
- Pakiety z kotłem THEMA CONDENS F AS 24 E str. 32

Podstawowe wymiary urządzeń grzewczych:

- Wymiary i podłączenia kotłów i podgrzewaczy str. 70

DZIAŁ KLIMATYZACYJNY

Klimatyzatory ściennie:

- SPLIT str. 85
- SPLIT INVERTER str. 86
- MULTI SPLIT INVERTER z 2 jednostkami wewnętrznymi str. 87
- MULTI SPLIT INVERTER z 3 jednostkami wewnętrznymi str. 88

Klimatyzatory przypodłogowo-podsufitowe:

- SPLIT INVERTER str. 89

Klimatyzatory kasetonowe:

- SPLIT INVERTER str. 90

Klimatyzatory kanałowe:

- SPLIT INVERTER str. 92

Klimatyzatory MULTI COMBI INVERTER:

- Jednostka zewnętrzna str. 94
- Jednostki wewnętrzne ściennie str. 95
- Jednostki wewnętrzne kasetonowe str. 96
- Jednostka wewnętrzna kanałowa str. 97

Układy MCD (VRF):

- Przypodłogowo-podsufitowe jednostki wewnętrzne str. 100



Saunier Duval

Systemy solarne

HELIO SET 150 – Pakiet solarny zawierający: jeden kolektor płaski SRD 2.3, zasobnik 150 litrów z jedną węzownicą oraz zestaw do montażu kolektorów na połaci dachu, nowość 2009

Charakterystyka: współpraca z kotłami dwufunkcyjnymi z zasobnikiem warstwowym: grupa kotłów ISOTWIN C i F, ISOFAST C i F, ISOTWIN CONDENS F 24/30 E, ISOMAX CONDENS F 30/35 E, DUOTWIN CONDENS F 30

Numer kat.	Model	Cena netto	Cena brutto	NOWOŚĆ! 
S0010006287 -1S15	HELIO SET 150	7 790,00	9 503,80	

UWAGA: Urządzenia dostępne od czerwca 2009.

Wyposażenie pakietu:

Numer kat.	Element składowy	Ilość w pakiecie
S0010006287	SRD 2.3 – kolektor płaski o wymiarach 2033/1233/80 mm	1 szt.
S0010008758	FE 150 S – zasobnik stojący, okrągły, biały, o pojemności 150 l, wyposażony w jedną węzownicę, węzownica solarna napełniona czynnikiem grzewczym	1 szt.
S0020079910	Akcesoria HELIO SET 150	1 kpl.
S0020059926	Zestaw uchwytych krokwiowych typu P do dachu skośnego i dachówki falistej (4 szt.)	1 kpl.

Wymagana grupa bezpieczeństwa do zasobnika solarnego SYR 21.15.

UWAGA: Należy zastosować obowiązkowo rury nr S0020020430 lub S0020020431.

Systemy solarne

Akcesoria dodatkowe (niezbędne) do pakietu HELIO SET 150

Rury w otulinach – długości do wyboru

Numer kat.	Model	Cena netto	Cena brutto
S0020020430	2 rury w otulinie, odcinek dł. 10 m	950,00	1 159,00
S0020020431	2 rury w otulinie, odcinek dł. 20 m	1 748,00	2 132,56

Akcesoria dodatkowe (opcjonalne) do pakietu HELIO SET 150

Akcesoria do rur

Numer kat.	Model	Cena netto	Cena brutto
S0020020453	Zestaw uchwytów montażowych do rur (4 sztuki)	45,00	54,90

Akcesoria do pakietu solarnego

Numer kat.	Model	Cena netto	Cena brutto
S0020012269	Naczynie powrotne	1 300,00	1 586,00
S0020020440	Czynnik grzewczy 10 l (dodatkowy)	165,00	201,30

UWAGA: W celu uzyskania informacji na temat stosowania naczynia powrotnego, prosimy o kontakt z Przedstawicielem Handlowym lub z Konsultantem Infolinii 0 801 80 66 66.



Saunier Duval

Systemy solarne

HELIO SET 250 C – Pakiet solarny zawierający: dwa kolektory płaskie SRD 2.3, zasobnik 250 litrów z dwoma węzownicami oraz zestaw do montażu kolektorów na połaci dachu, nowość 2009

Charakterystyka: współpraca z kotłami jednofunkcyjnymi; szczególnie polecany do współpracy z kotłami: THEMA CONDENS F AS 24 E lub ECOSY F AS 29 E

Numer kat.	Model	Cena netto	Cena brutto	NOWOŚĆ!
S0010006287 -2S25	HELIO SET 250 C	10 450,00	12 749,00	

UWAGA: Urządzenia dostępne od czerwca 2009.

Wyposażenie pakietu:

Numer kat.	Element składowy	Ilość w pakiecie
S0010006287	SRD 2.3 – kolektor płaski o wymiarach 2033/1233/80 mm	2 szt.
S0010008760	FE 250 SC – zasobnik stojący, okrągły, biały, o pojemności 250 l, wyposażony w dwie węzownice, węzownica solarna napełniona płynem	1 szt.
S0020079912	Akcesoria HELIO SET 250 C	1 kpl.
S0020059926	Zestaw uchwyty krokwiowych typu P do dachu skośnego i dachówki falistej (4 szt.)	1 kpl.
S0020059927	Zestaw rozszerzający uchwyty krokwiowych typu P do dachu skośnego i dachówki falistej	1 kpl.

Wymagana grupa bezpieczeństwa do zasobnika solarnego SYR 21.15.

UWAGA: Należy zastosować obowiązkowo rury nr S0020020430 lub S0020020431.

Systemy solarne

Akcesoria dodatkowe (niezbędne) do pakietu HELIO SET 250 C

Rury w otulinach – długości do wyboru

Numer kat.	Model	Cena netto	Cena brutto
S0020020430	2 rury w otulinie, odcinek dł. 10 m	950,00	1 159,00
S0020020431	2 rury w otulinie, odcinek dł. 20 m	1 748,00	2 132,56

Akcesoria dodatkowe (opcjonalne) do pakietu HELIO SET 250 C

Akcesoria do rur

Numer kat.	Model	Cena netto	Cena brutto
S0020020453	Zestaw uchwytów montażowych do rur (4 sztuki)	45,00	54,90

Akcesoria do pakietu solarnego

Numer kat.	Model	Cena netto	Cena brutto
S0020012269	Naczynie powrotne	1 300,00	1 586,00
S0020020440	Czynnik grzewczy 10 l (dodatkowy)	165,00	201,30

UWAGA: W celu uzyskania informacji na temat stosowania naczynia powrotnego, prosimy o kontakt z Przedstawicielem Handlowym lub z Konsultantem Infolinii 0 801 80 66 66.



Saunier Duval

Systemy solarne

HELIO CONCEPT 300 C – Pakiet solarny zawierający: dwa kolektory płaskie SCV 2.3, zasobnik 300 litrów z dwoma węzownicami, zestaw do montażu kolektorów na połaci dachu oraz akcesoria, nowość 2009

Charakterystyka: współpraca z kotłami jednofunkcyjnymi; szczególnie polecany do współpracy z kotłami: THEMA CONDENS F AS 24 E lub ECOSY F AS 29 E

Numer kat.	Model	Cena netto	Cena brutto	NOWOŚĆ! 
S0010006286 -2S30	HELIO CONCEPT 300 C	10 600,00	12 932,00	

UWAGA: Urządzenia dostępne od czerwca 2009.

Wyposażenie pakietu:

Numer kat.	Element składowy	Ilość w pakiecie
S0010006286	SCV 2.3 – kolektor płaski o wymiarach 2033/1233/80 mm	2 szt.
S0010002852	FE 300 SC – zasobnik stojący, okrągły, biały, o pojemności 300 l, wyposażony w dwie węzownice	1 szt.
S0020012264	Grupa pompowa solarna do układu kolektorów (przepływ 6 l/min), zawiera: pompę obiegową, zawór zwrotny, termometry, regulator przepływu i zawór bezpieczeństwa, zawory odcinające	1 kpl.
S0020059926	Zestaw uchwytych krokwiowych typu P do dachu skośnego i dachówki falistej (4 szt.)	2 kpl.
S0020055217	Łącznik kolejnego kolektora	1 kpl.
S0020080184	Złączki do podłączenia jednego pola kolektorów	1 kpl.
S0020020385	Naczynie wzbiorcze do układów solarnych, pojemność 25 l	1 szt.
S0020020406	Czynnik grzewczy niezamarzający do obwodów kolektora słonecznego, gotowa mieszanka do -28°C	20 litrów

Wymagana grupa bezpieczeństwa do zasobnika solarnego SYR 21.15.

Systemy solarne

Akcesoria dodatkowe (niezbędne) do pakietu HELIO CONCEPT 300 C

Regulator solarny

Numer kat.	Model	Cena netto	Cena brutto	
S0020004237	Regulator solarny HELIO CONTROL	750,00	915,00	

Akcesoria dodatkowe (opcjonalne) do pakietu solarnego HELIO CONCEPT, patrz strony: 14-16.



Saunier Duval

Systemy solarne

HELIO CONCEPT – Pakiet solarny bez zasobnika, zawierający: dwa kolektory płaskie SCV 2.3, zestaw do montażu kolektorów na połaci dachu oraz akcesoria, nowość 2009

Charakterystyka: współpraca z zasobnikami z jedną węzownicą (wówczas pakiet zalecany do współpracy z kotłami dwufunkcyjnymi z zasobnikiem warstwowym: grupa ISOTWIN C i F, ISOFAST C i F, ISOTWIN CONDENS F 24/30 E, ISOMAX CONDENS F 30/35 E, DUOTWIN CONDENS F 30) oraz z zasobnikami z dwiema węzownicami (wówczas pakiet zalecany do współpracy z kotłami jednofunkcyjnymi)

Numer kat.	Model	Cena netto	Cena brutto	NOWOŚĆ! 
S0010006286 -2S00	HELIO CONCEPT	6 400,00	7 800,00	

UWAGA: Urządzenia dostępne od czerwca 2009.

Wyposażenie pakietu:

Numer kat.	Element składowy	Ilość w pakiecie
S0010006286	SCV 2.3 – kolektor płaski o wymiarach 2033/1233/80 mm	2 szt.
S0020012264	Grupa pompowa solarna do układu kolektorów (przepływ 6 l/min), zawiera: pompę obiegową, zawór zwrotny, termometry, regulator przepływu i zawór bezpieczeństwa, zawory odcinające	1 kpl.
S0020059926	Zestaw uchwytych krokwiowych typu P do dachu skośnego i dachówki falistej (4 szt.)	2 kpl.
S0020055217	Łącznik kolejnego kolektora	1 kpl.
S0020080184	Złączki do podłączenia jednego pola kolektorów	1 kpl.
S0020020385	Naczynie wzbiorcze do układów solarnych, pojemność 25 l	1 szt.
S0020020406	Czynnik grzewczy niezamarzający do obwodów kolektora słonecznego, gotowa mieszanka do -28°C	20 litrów

Systemy solarne

Akcesoria dodatkowe (obowiązkowe) do pakietu HELIO CONCEPT C

Regulator solarny

Numer kat.	Model	Cena netto	Cena brutto	
S0020004237	Regulator solarny HELIO CONTROL	750,00	915,00	

Akcesoria dodatkowe (opcjonalne) do pakietu solarnego HELIO CONCEPT, patrz strony: 14-16.



Saunier Duval

Systemy solarne

Akcesoria dodatkowe (opcjonalne) do pakietu solarnego HELIO CONCEPT

Kolektor płaski SCV 2.3

Numer kat.	Model	Cena netto	Cena brutto	
S0010006286	SCV 2.3 – kolektor płaski o wymiarach 2033/1233/80 mm	2 150,00	2 623,00	

Zasobnik stojący z dwiema węzownicami

Numer kat.	Model	Cena netto	Cena brutto	
S0010002852	FE 300 SC – zasobnik stojący, okrągły, biały, o pojemności 300 l, wyposażony w dwie węzownice	4 200,00	5 124,00	

Wymagana grupa bezpieczeństwa do zasobnika solarnego SYR 21.15.

Regulator solarny

Numer kat.	Model	Cena netto	Cena brutto	
S0020004237	Regulator solarny HELIO CONTROL	750,00	915,00	

UWAGA: Urządzenia dostępne od czerwca 2009.

Systemy solarne

Elementy do montażu kolektora na dachu skośnym

Numer kat.	Model	Cena netto	Cena brutto
S0020059926	Zestaw uchwytów krokwiowych typu P do dachu skośnego i dachówki falistej (4 szt.)	390,00	475,80
S0020055217	Łącznik kolejnego kolektora	170,00	207,40
S0020080184	Złączki do podłączenia jednego pola kolektorów	240,00	292,80
S0020059924	Zestaw uchwytów krokwiowych typu S do dachu skośnego i dachówki płaskiej typu karpówka (4 szt.)	380,00	463,60
S0020059928	Uniwersalna śruba do montażu kolektora na dachu z dachówką falistą lub do blachodachówki (4 szt.)	410,00	500,20

Elementy do montażu kolektora na dachu płaskim

Numer kat.	Model	Cena netto	Cena brutto
S0020059932	Komplet listew montażowych (2 szt.)	120,00	146,40
S0020059936	Wspornik do montażu na dachu płaskim	580,00	707,60
S0020059889	Łącznik kolejnego kolektora	170,00	207,40
S0020080184	Złączki do podłączenia jednego pola kolektorów	240,00	292,80
S0020059937	Wanna obciążająca do wypełnienia żwirem (2 szt.)	370,00	451,40
S0020059938	Wanna obciążająca do wypełnienia żwirem (3 szt.)	500,00	610,00



Saunier Duval

Systemy solarne

Naczynia wzbiorcze

Numer kat.	Model	Cena netto	Cena brutto
S0020020384	Naczynie wzbiorcze do układów solarnych, pojemność 18 l	240,00	292,80
S0020020385	Naczynie wzbiorcze do układów solarnych, pojemność 25 l	280,00	341,60
S0020020386	Naczynie wzbiorcze do układów solarnych, pojemność 35 l	390,00	475,80

Czujniki temperatury

Numer kat.	Model	Cena netto	Cena brutto
S0020004239	Czujnik temperatury kolektora	55,00	67,10
S0020004238	Czujnik temperatury zasobnika	40,00	48,80

Pozostałe akcesoria

Numer kat.	Model	Cena netto	Cena brutto
S0020012264	Grupa pompowa solarna do układu kolektorów (przepływ 6 l/min), zawiera: pompę obiegową, zawór zwrotny, termometry, regulator przepływu i zawór bezpieczeństwa, zawory odcinające	1 450,00	1 769,00
S0020020394	Odpowietrznik automatyczny obiegu solarnego	132,00	161,04
S0020020406	Czynnik grzewczy niezamarzający do obwodów kolektora słonecznego, gotowa mieszanka do -28°C, 20 l	325,00	396,50
S0020020412	Zestaw dwóch rur podłączeniowych ze stali nierdzewnej, Ø 16 mm, odcinek dł. 15 m	3 000,00	3 660,00
S0020020393	Zestaw dwóch rur podłączeniowych ze stali nierdzewnej, Ø 16 mm, odcinek dł. 1 m	250,00	305,00
S0020020409	Pompa do napełniania i odpowietrzania instalacji solarnej	1 300,00	1 586,00
S0020020390	Zestaw do kontroli czynnika grzewczego	600,00	732,00
S0020071327	Uchwyt do transportu kolektora	140,00	170,80

Systemy solarne

HELIO SET 150 z kotłami gazowymi Saunier Duval – polecane zestawy

NOWOŚĆ! Zestaw HELIO SET 150 z kotłem ISOTWIN F 25 H-MOD – kompletny zestaw obejmujący: pakiet HELIO SET 150 E, kocioł dwufunkcyjny na GZ 50 wraz z wyposażeniem standardowym, konsolę podłączeniową do kotła. Charakterystyka kotła – str. 34.

Numer kat.	Model	Cena netto	Cena brutto
S0010005324-1S15	HELIO SET 150 E + ISOTWIN F 25 H-MOD z konsolą	13 690,00	16 701,80

Wymagana grupa bezpieczeństwa do zasobnika solarnego SYR 21.15.

Przebrojenia na inny rodzaj gazu dokonuje firma autoryzowana przez Saunier Duval na koszt użytkownika. Do przebrojenia niezbędny jest zestaw przebrojeniowy.

NOWOŚĆ! Zestaw HELIO SET 150 z kotłem ISOTWIN CONDENS F 24/30 E – kompletny zestaw obejmujący: pakiet HELIO SET 150 E, kondensacyjny kocioł dwufunkcyjny na GZ 50/propan wraz z wyposażeniem standardowym, konsolę podłączeniową do kotła. Charakterystyka kotła – str. 22.

Numer kat.	Model	Cena netto	Cena brutto
SLT95PN37-1S15	HELIO SET 150 E + ISOTWIN CONDENS F 24/30 E z konsolą	16 390,00	19 995,80

Wymagana grupa bezpieczeństwa do zasobnika solarnego SYR 21.15.

NOWOŚĆ! Zestaw HELIO SET 150 z kotłem ISOMAX CONDENS F 30/35 E – kompletny zestaw obejmujący: pakiet HELIO SET 150 E, kondensacyjny kocioł dwufunkcyjny na GZ 50/propan wraz z wyposażeniem standardowym, konsolę podłączeniową do kotła. Charakterystyka kotła – str. 20.

Numer kat.	Model	Cena netto	Cena brutto
SLS95PN37-1S15	HELIO SET 150 E + ISOMAX CONDENS F 30/35 E z konsolą	17 390,00	21 215,80

Wymagana grupa bezpieczeństwa do zasobnika solarnego SYR 21.15.



Saunier Duval

Gazowe kondensacyjne kotły stojące

DUOTWIN CONDENS – gazowy, kondensacyjny, stojący kocioł dwufunkcyjny, nowość 2009

Charakterystyka: zapłon elektroniczny, wbudowany zasobnik warstwowy c.w.u. 80 l wykonany ze stali nierdzewnej, wymienniki ciepła ze stali nierdzewnej, możliwość współpracy z modulacyjnymi regulatorami temperatury, regulacja rodzaju gazu (nie wymaga zestawów przebrojeniowych).

Wyposażenie: naczynia wzbiorcze obiegu c.o. (10 l) i c.w.u. (12 l), wbudowana automatyka pogodowa, sensor automatyki pogodowej, konsola podłączeniowa, adaptor wyjścia spalin (80/125).

Rodzaj gazu: ustawienie fabryczne – GZ 50, po zmianie ustawień – propan

Numer kat.	Model	Cena netto	Cena brutto	NOWOŚĆ!
S0010008058-8	DUOTWIN CONDENS F 30 <ul style="list-style-type: none"> • zamknięta komora spalania, • moc c.o.: 8,7-25,5 kW, • moc c.w.u.: 8,7-31,0 kW, • wydatek c.w.u. przy Δt 30°C – 24 l/min. 	10 900,00	13 298,00	



Akcesoria dodatkowe (opcjonalne) do kotła DUOTWIN CONDENS

Zestaw automatyki pogodowej do dwóch lub trzech stref grzewczych

Numer kat.	Model	Cena netto	Cena brutto	
S0020040073	CALORMATIC 630 – zestaw aut. pogodowej z sensorem do obsługi jednego obiegu grzejnikowego i jednego lub dwóch podłogowych	2 390,00	2 915,80	

Gazowe kondensacyjne kotły stojące

Regulatory temperatury (pokojowe)

Numer kat.	Model	Cena netto	Cena brutto	
S0020017839	EXACONTROL E – regulator temperatury, modulacyjny	105,00	128,10	
S0020017837	EXACONTROL E 7 – regulator temperatury, z programatorem tygodniowym, modulacyjny	338,00	412,36	
S0020017838	EXACONTROL E 7 RADIO – regulator temperatury, z programatorem tygodniowym, modulacyjny, bezprzewodowy	655,00	799,10	

Przewody powietrzno-spalinowe do kotłów, patrz strony: 65-67.

Systemy solarne do kotła, patrz strony: 6, 12.

Wymiary kotła, patrz strona: 70.



Saunier Duval

Gazowe kondensacyjne kotły wiszące

ISOMAX CONDENS – gazowy kondensacyjny, wiszący kocioł dwufunkcyjny

Charakterystyka: zapłon elektroniczny, opatentowana technologia ISODYN* – wbudowany zasobnik warstwowy c.w.u. 42 l, wymienniki ciepła ze stali nierdzewnej, regulacja rodzaju gazu (nie wymaga zestawów przebrojeniowych), możliwość współpracy z zestawem sterującym 2-giej strefy grzewczej.

Wyposażenie: wbudowana automatyka pogodowa, bezprzewodowy sensor automatyki pogodowej, bezprzewodowy pokojowy regulator temperatury, adaptor wyjścia spalin (80/125).

Rodzaj gazu: ustawienie fabryczne – GZ 50, po zmianie ustawień – propan.

Numer kat.	Model	Cena netto	Cena brutto	
SLS95PN37	ISOMAX CONDENS F 30/35 E: <ul style="list-style-type: none">• zamknięta komora spalania,• moc c.o.: 7,6–28,0 kW,• moc c.w.u.: 7,6–33,2 kW,• wydatek c.w.u. przy Δt 30°C – 21 l/min.	9 840,00	12 004,80	

Akcesoria dodatkowe (niezbędne) do kotła ISOMAX CONDENS

Konsola podłączeniowa

Numer kat.	Model	Cena netto	Cena brutto
SA2025100	Konsola podłączeniowa ISOMAX CONDENS	307,00	374,54

* Technologia ISODYN – system dynamicznego podgrzewania ciepłej wody z wykorzystaniem zasobnika warstwowego.

Gazowe kondensacyjne kotły wiszące

Akcesoria dodatkowe (opcjonalne) do kotła ISOMAX CONDENS

Zestaw automatyki pogodowej do dwóch lub trzech stref grzewczych

Numer kat.	Model	Cena netto	Cena brutto	
S0020040073	CALORMATIC 630 – zestaw aut. pogodowej z sensorem do obsługi jednego obiegu grzejnikowego i jednego lub dwóch podłogowych	2 390,00	2 915,80	

Zestaw 2-giej strefy grzewczej z zaworem 3-drogowym

Pozwala na sterowanie jednocześnie dwiema niezależnymi strefami grzewczymi.

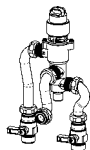
Numer kat.	Model	Cena netto	Cena brutto	
SA2016300	Zestaw 2-giej strefy grzewczej • bez pokojowego regulatora temperatury	670,00	817,40	
SA2027300	Zestaw 2-giej strefy grzewczej • z pokojowym regulatorem temperatury	1 200,00	1 464,00	

Przewody powietrzno-spalinowe do kotłów, patrz strony: 65-67.

Systemy solarne do kotła, patrz strony: 6, 12.

Wymiary kotła, patrz strona: 71.



Saunier Duval

Gazowe kondensacyjne kotły wiszące

ISOTWIN CONDENS – gazowy kondensacyjny, wiszący kocioł dwufunkcyjny

Charakterystyka: zapłon elektroniczny, opatentowana technologia ISODYN* – wbudowany zasobnik warstwowy c.w.u. 42 l, wymienniki ciepła ze stali nierdzewnej, regulacja rodzaju gazu (nie wymaga zestawów przebrojeniowych).

Wypożyczenie: wbudowana automatyka pogodowa, sensor automatyki pogodowej, adaptor wyjścia spalin (80/125).

Rodzaj gazu: ustawienie fabryczne – GZ 50, po zmianie ustawień – propan.

Numer kat.	Model	Cena netto	Cena brutto	
SLT95PN37	ISOTWIN CONDENS F 24/30 E: <ul style="list-style-type: none">zamknięta komora spalania,moc c.o.: 6,8–22,5 kW,moc c.w.u.: 6,8–28,9 kW,wydatek c.w.u. przy Δt 30°C – 18,5 l/min.	8 780,00	10 711,60	

Akcesoria dodatkowe (niezbędne) do kotła ISOTWIN CONDENS

Konsola podłączeniowa

Numer kat.	Model	Cena netto	Cena brutto
SA2025100	Konsola podłączeniowa ISOTWIN CONDENS	307,00	374,54

Akcesoria dodatkowe (opcjonalne) do kotła ISOTWIN CONDENS



Zestaw automatyki pogodowej do dwóch lub trzech stref grzewczych

Numer kat.	Model	Cena netto	Cena brutto	
S0020040073	CALORMATIC 630 – zestaw aut. pogodowej z sensorem do obsługi jednego obiegu grzejnikowego i jednego lub dwóch podłogowych	2 390,00	2 915,80	

* Technologia ISODYN – system dynamicznego podgrzewania ciepłej wody z wykorzystaniem zasobnika warstwowego.

Gazowe kondensacyjne kotły wiszące

Regulatory temperatury (pokojowe)

Numer kat.	Model	Cena netto	Cena brutto	
S0020017835	EXACONTROL 7 – regulator temperatury, tygodniowy	338,00	412,36	
S0020017836	EXACONTROL 7 RADIO – regulator temperatury, tygodniowy, bezprzewodowy	655,00	799,10	

Przewody powietrzno-spalinowe do kotłów, patrz strony: 65-67.

Systemy solarne do kotła, patrz strony: 6, 12.

Wymiary kotła, patrz strona: 72.



Saunier Duval

Gazowe kondensacyjne kotły wiszące

THEMA CONDENS F 24 E – gazowy kondensacyjny, wiszący kocioł dwufunkcyjny

Charakterystyka: zapłon elektroniczny, wymiennik ciepła ze stali nierdzewnej, możliwość współpracy z modulacyjnymi regulatorami temperatury, regulacja rodzaju gazu (nie wymaga zestawów przebrojeniowych).

Wyposażenie: wbudowana automatyka pogodowa*, zestaw do podłączenia kotła (nie wymaga konsoli), adaptor wyjścia spalin (80/125).

Rodzaj gazu: ustawienie fabryczne – GZ 50, po zmianie ustawień – GZ 35, GZ 41,5, propan.

Numer kat.	Model	Cena netto	Cena brutto	
S0010002770	THEMA CONDENS F 24 E: <ul style="list-style-type: none">• zamknięta komora spalania,• moc c.o.: 8,4–18,0 kW,• moc c.w.u.: 8,7–24,0 kW,• wydatek c.w.u. przy Δt 30°C – 11,5 l/min.	6 130,00	7 478,60	

Akcesoria dodatkowe (opcjonalne) do kotła dwufunkcyjnego THEMA CONDENS

Sensor automatyki pogodowej

Numer kat.	Model	Cena netto	Cena brutto
S0020012393	Sensor automatyki pogodowej THEMA CONDENS	170,00	207,40



Zestaw automatyki pogodowej do dwóch lub trzech stref grzewczych

Numer kat.	Model	Cena netto	Cena brutto	
S0020040073	CALORMATIC 630 – zestaw aut. pogodowej z sensorem do obsługi jednego obiegu grzejnikowego i jednego lub dwóch podłogowych	2 390,00	2 915,80	

* Do wykorzystania automatyki pogodowej niezbędny jest sensor.

Gazowe kondensacyjne kotły wiszące

Regulatory temperatury (pokojowe)

Numer kat.	Model	Cena netto	Cena brutto	
S0020017839	EXACONTROL E – regulator temperatury, modulacyjny	105,00	128,10	
S0020017837	EXACONTROL E 7 – regulator temperatury, z programatorem tygodniowym, modulacyjny	338,00	412,36	
S0020017838	EXACONTROL E 7 RADIO – regulator temperatury, z programatorem tygodniowym, modulacyjny, bezprzewodowy	655,00	799,10	

Przewody powietrzno-spalinowe do kotłów, patrz strony: 65-67.

Wymiary kotła, patrz strona: 73.



Saunier Duval

Gazowe kondensacyjne kotły wiszące

THEMA CONDENS F AS 18 E – gazowy kondensacyjny, wiszący kocioł jednofunkcyjny

Charakterystyka: zapłon elektroniczny, wymiennik ciepła ze stali nierdzewnej, możliwość współpracy z zasobnikiem SDP; możliwość współpracy z modulacyjnymi regulatorami temperatury, regulacja rodzaju gazu (nie wymaga zestawów przebrojeniowych).

Wyposażenie: wbudowana automatyka pogodowa*, wbudowany zawór trójdrogowy do podłączenia zasobnika, zestaw do podłączenia kotła (nie wymaga konsoli), adaptor wyjścia spalin (80/125).

Rodzaj gazu: GZ 50, po zmianie ustawień – GZ 35, GZ 41,5, propan.

Numer kat.	Model	Cena netto	Cena brutto	
S0010002772	THEMA CONDENS F AS 18 E: • zamknięta komora spalania, • moc: 8,4–18,0 kW.	5 810,00	7 088,20	

Akcesoria dodatkowe (opcjonalne) do kotła jednofunkcyjnego THEMA CONDENS

Sensor automatyki pogodowej

Numer kat.	Model	Cena netto	Cena brutto
S0020012393	Sensor automatyki pogodowej THEMA CONDENS	170,00	207,40



Zestaw automatyki pogodowej do dwóch lub trzech stref grzewczych

Numer kat.	Model	Cena netto	Cena brutto	
S0020040073	CALORMATIC 630 – zestaw aut. pogodowej z sensorem do obsługi jednego obiegu grzejnikowego i jednego lub dwóch podłogowych	2 390,00	2 915,80	

* Do wykorzystania automatyki pogodowej niezbędny jest sensor.

Gazowe kondensacyjne kotły wiszące

Regulatory temperatury (pokojowe)

Numer kat.	Model	Cena netto	Cena brutto	
S0020017839	EXACONTROL E – regulator temperatury, modulatoryjny	105,00	128,10	
S0020017837	EXACONTROL E 7 – regulator temperatury, z programatorem tygodniowym, modulatoryjny	338,00	412,36	
S0020017838	EXACONTROL E 7 RADIO – regulator temperatury, z programatorem tygodniowym, modulatoryjny, bezprzewodowy	655,00	799,10	

Pojemnościowe podgrzewacze wody

Numer kat.	Model	Cena netto	Cena brutto	
S3703100	SDP 100 litrów – pojemnościowy podgrzewacz wody, moc wężownicy: 21 kW	2 000,00	2 440,00	
S3703000	SDP 150 litrów – pojemnościowy podgrzewacz wody, moc wężownicy: 21 kW	2 220,00	2 708,40	

Przewody powietrzno-spalinowe do kotłów, patrz strony: 65-67.

Systemy solarne do kotła, patrz strony: 8, 10, 12.

Wymiary kotła, patrz strona: 73.



Saunier Duval

Gazowe kondensacyjne kotły wiszące

THEMA CONDENS F AS 24 E – gazowy kondensacyjny, wiszący kocioł jednofunkcyjny, nowość 2009

Charakterystyka: zapłon elektroniczny, wymiennik ciepła ze stali nierdzewnej, możliwość współpracy z zasobnikiem SDP; możliwość współpracy z modulacyjnymi regulatorami temperatury, regulacja rodzaju gazu (nie wymaga zestawów przebrojeniowych).

Wyposażenie: wbudowana automatyka pogodowa*, wbudowany zawór trójdrogowy do podłączenia zasobnika, zestaw do podłączenia kotła (nie wymaga konsoli), adaptor wyjścia spalin (80/125).

Rodzaj gazu: ustawienie fabryczne – GZ 50, po zmianie ustawień – GZ 35, GZ 41,5, propan.

Numer kat.	Model	Cena netto	Cena brutto	NOWOŚĆ!
S0010007940	THEMA CONDENS F AS 24 E: • zamknięta komora spalania, • moc: 8,4–23,6 kW.	6 100,00	7 442,00	

Akcesoria dodatkowe (opcjonalne) do kotła jednofunkcyjnego THEMA CONDENS

Sensor automatyki pogodowej

Numer kat.	Model	Cena netto	Cena brutto
S0020012393	Sensor automatyki pogodowej THEMA CONDENS	170,00	207,40



Zestaw automatyki pogodowej do dwóch lub trzech stref grzewczych

Numer kat.	Model	Cena netto	Cena brutto
S0020040073	CALORMATIC 630 – zestaw aut. pogodowej z sensorem do obsługi jednego obiegu grzejnikowego i jednego lub dwóch podłogowych	2 390,00	2 915,80

* Do wykorzystania automatyki pogodowej niezbędny jest sensor.

Gazowe kondensacyjne kotły wiszące

Regulatory temperatury (pokojowe)

Numer kat.	Model	Cena netto	Cena brutto	
S0020017839	EXACONTROL E – regulator temperatury, modulatoryjny	105,00	128,10	
S0020017837	EXACONTROL E 7 – regulator temperatury, z programatorem tygodniowym, modulatoryjny	338,00	412,36	
S0020017838	EXACONTROL E 7 RADIO – regulator temperatury, z programatorem tygodniowym, modulatoryjny, bezprzewodowy	655,00	799,10	

Pojemnościowe podgrzewacze wody

Numer kat.	Model	Cena netto	Cena brutto	
S3703100	SDP 100 litrów – pojemnościowy podgrzewacz wody, moc wężownicy: 21 kW	2 000,00	2 440,00	
S3703000	SDP 150 litrów – pojemnościowy podgrzewacz wody, moc wężownicy: 21 kW	2 220,00	2 708,40	

Przewody powietrzno-spalinowe do kotłów, patrz strony: 65-67.

Systemy solarne do kotła, patrz strony: 8, 10, 12.

Wymiary kotła, patrz strona: 73.



Saunier Duval

Gazowe kondensacyjne kotły wiszące

ECOSY – gazowy kondensacyjny, wiszący kocioł jednofunkcyjny

Charakterystyka: zapłon elektroniczny, aluminiowo-krzemowy wymiennik ciepła, możliwość współpracy z zasobnikiem SDP*; możliwość współpracy z modułacyjnymi regulatorami temperatury, regulacja rodzaju gazu (nie wymaga zestawów przebrojeniowych).

Wyposażenie: wbudowana automatyka pogodowa**; wbudowany zawór trójdrogowy do podłączenia zasobnika, zestaw do podłączenia kotła (nie wymaga konsoli).

Rodzaj gazu: ustawienie fabryczne – GZ 50, po zmianie ustawień – propan.

Numer kat.	Model	Cena netto	Cena brutto	
S0010006848	ECOSY F AS 29 E: • zamknięta komora spalania, • moc: 6,2–29,0 kW.	6 440,00	7 856,80	

Akcesoria dodatkowe (opcjonalne) do kotła ECOSY

Czujnik temperatury zasobnika

Niezbędny do podłączenia zasobnika c.w.u.

Numer kat.	Model	Cena netto	Cena brutto
S0010006491	Czujnik temperatury zasobnika ECOSY F AS 29 E	53,00	64,66

Sensor automatyki pogodowej

Numer kat.	Model	Cena netto	Cena brutto
S0020012393	Sensor automatyki pogodowej ECOSY F AS 29 E	170,00	207,40

Zestaw automatyki pogodowej do dwóch lub trzech stref grzewczych



Numer kat.	Model	Cena netto	Cena brutto	
S0020040073	CALORMATIC 630 – zestaw aut. pogodowej z sensorem do obsługi jednego obiegu grzejnikowego i jednego lub dwóch podłogowych	2 390,00	2 915,80	

* Do podłączenia zasobnika niezbędny jest czujnik temperatury zasobnika.

**Do wykorzystania automatyki pogodowej niezbędny jest sensor.

Gazowe kondensacyjne kotły wiszące

Regulatory temperatury (pokojowe)

Numer kat.	Model	Cena netto	Cena brutto	
S0020017839	EXACONTROL E – regulator temperatury, modulatoryjny	105,00	128,10	
S0020017837	EXACONTROL E 7 – regulator temperatury, z programatorem tygodniowym, modulatoryjny	338,00	412,36	
S0020017838	EXACONTROL E 7 RADIO – regulator temperatury, z programatorem tygodniowym, modulatoryjny, bezprzewodowy	655,00	799,10	

Pojemnościowe podgrzewacze wody

Numer kat.	Model	Cena netto	Cena brutto	
S3703100	SDP 100 litrów – pojemnościowy podgrzewacz wody, moc wężownicy: 21 kW	2 000,00	2 440,00	
S3703000	SDP 150 litrów – pojemnościowy podgrzewacz wody, moc wężownicy: 21 kW	2 220,00	2 708,40	

Przewody powietrzno-spalinowe do kotłów, patrz strony: 58-64.

Systemy solarne do kotła, patrz strony: 8, 10, 12.

Wymiary kotła, patrz strona: 74.



Saunier Duval

Gazowe kondensacyjne kotły wiszące

Pakiety

Pakiety THEMA CONDENS F AS 18 E – kompletne zestawy obejmujące: kondensacyjny kocioł jednofunkcyjny na GZ 50/GZ 41,5/GZ 35/propan, zasobnik 100 l lub 150 l, modułowy regulator temperatury EXACONTROL E 7 lub EXACONTROL E 7 RADIO.

Numer kat.	Zasobnik		Regulatory temperatury		Cena netto	Cena brutto
	SDP 100	SDP 150	EXACONTROL E 7	EXACONTROL E 7 RADIO		
S0010002772-10E17	✓		✓		7 820,00	9 540,40
S0010002772-10E17R	✓			✓	8 130,00	9 918,60
S0010002772-15E17		✓	✓		8 030,00	9 796,60
S0010002772-15E17R		✓		✓	8 340,00	10 174,80

Wymagana grupa bezpieczeństwa do zasobnika SYR 21.15.

NOWOŚĆ! Pakiety THEMA CONDENS F AS 24 E – kompletne zestawy obejmujące: kondensacyjny kocioł jednofunkcyjny na GZ 50/GZ 41,5/GZ 35/propan, zasobnik 100 l lub 150 l, modułowy regulator temperatury EXACONTROL E 7 lub EXACONTROL E 7 RADIO.

Numer kat.	Zasobnik		Regulatory temperatury		Cena netto	Cena brutto
	SDP 100	SDP 150	EXACONTROL E 7	EXACONTROL E 7 RADIO		
S0010007940-10M7	✓		✓		8 100,00	9 882,00
S0010007940-10M7R	✓			✓	8 400,00	10 248,00
S0010007940-15M7		✓	✓		8 300,00	10 126,00
S0010007940-15M7R		✓		✓	8 600,00	10 492,00

Wymagana grupa bezpieczeństwa do zasobnika SYR 21.15.

Gazowe kondensacyjne kotły wiszące

Pakiety ECOSY F AS 29 E – kompletne zestawy obejmujące: kondensacyjny kocioł jednofunkcyjny na GZ 50/propan, czujnik temperatury do podłączenia zasobnika, zasobnik 100 l lub 150 l, modulacyjny regulator temperatury EXACONTROL E 7 lub EXACONTROL E 7 RADIO.

Numer kat.	Zasobnik		Regulatory temperatury		Cena netto	Cena brutto
	SDP 100	SDP 150	EXACONTROL E 7	EXACONTROL E 7 RADIO		
S0010006848-10M7	✓		✓		8 610,00	10 504,20
S0010006848-10M7R	✓			✓	8 910,00	10 870,20
S0010006848-15M7		✓	✓		8 810,00	10 748,20
S0010006848-15M7R		✓		✓	9 120,00	11 126,40

Wymagana grupa bezpieczeństwa do zasobnika SYR 21.15.



Saunier Duval

Gazowe kotły wiszące o wysokim komforcie c.w.u.

ISOTWIN 25 kW – gazowe wiszące kotły dwufunkcyjne

Charakterystyka: zapłon elektroniczny, opatentowana technologia ISODYN 2* – wbudowany system dwóch zasobników warstwowych c.w.u. 2 x 21 l, zasobniki ze stali nierdzewnej, opatentowana technologia H-MOD** w modelach z zamkniętą komorą spalania; możliwość współpracy z modulacyjnymi regulatorami temperatury; przystosowany do podłączenia instalacji obiegu cyrkulacyjnego (króciec na wyjściu z konsoli).

Wyposażenie: wbudowana automatyka pogodowa***.

Rodzaj gazu: ustawienie fabryczne – GZ 50, po przezbrojeniu – GZ 41,5, propan.

Numer kat.	Model	Cena netto	Cena brutto	
S0010005323	ISOTWIN C 25: <ul style="list-style-type: none">• otwarta komora spalania,• moc: 8,4–24,6 kW,• wydatek c.w.u. przy Δt 30°C – 18,5 l/min.	5 600,00	6 832,00	
S0010005324	ISOTWIN F 25 H-MOD: <ul style="list-style-type: none">• zamknięta komora spalania,• moc: 4,1****–24,6 kW,• wydatek c.w.u. przy Δt 30°C – 18,5 l/min.	5 910,00	7 210,20	

Akcesoria dodatkowe (niezbędne) do kotła ISOTWIN 25 kW

Konsola podłączeniowa

Numer kat.	Model	Cena netto	Cena brutto
S0020037594	Konsola podłączeniowa ISOTWIN	307,00	374,54

Akcesoria dodatkowe (opcjonalne) do kotła ISOTWIN 25 kW

Obudowa dolna kotła

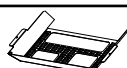
Numer kat.	Model	Cena netto	Cena brutto	
S0020037234	Obudowa dolna kotła ISOTWIN	111,00	135,42	

Obudowa dostępna na zamówienie.

Sensor automatyki pogodowej

Numer kat.	Model	Cena netto	Cena brutto
S0020012393	Sensor automatyki pogodowej ISOTWIN	170,00	207,40

* Technologia ISODYN 2 – system dynamicznego podgrzewania ciepłej wody z wykorzystaniem zasobników warstwowych.

** Technologia H-MOD – technologia szerokiej modulacji dzięki zastosowaniu palnika dwukomorowego.

*** Do wykorzystania automatyki pogodowej niezbędny jest sensor.



**** Podany wynik dla GZ 50. Dla propanu moc minimalna wynosi 4,9 kW.

Gazowe kotły wiszące o wysokim komforcie c.w.u.

Zestaw automatyki pogodowej do dwóch lub trzech stref grzewczych

Numer kat.	Model	Cena netto	Cena brutto	
S0020040073	CALORMATIC 630 – zestaw aut. pogodowej z sensorem do obsługi jednego obiegu grzejnikowego i jednego lub dwóch podłogowych	2 390,00	2 915,80	

Regulatory temperatury (pokojuowe)

Numer kat.	Model	Cena netto	Cena brutto	
S0020017839	EXACONTROL E – regulator temperatury, modulatoryjny	105,00	128,10	
S0020017837	EXACONTROL E 7 – regulator temperatury, z programatorem tygodniowym, modulatoryjny	338,00	412,36	
S0020017838	EXACONTROL E 7 RADIO – regulator temperatury, z programatorem tygodniowym, modulatoryjny, bezprzewodowy	655,00	799,10	

Dodatkowy filtr instalacji c.o. z zaworem odcinającym

Numer kat.	Model	Cena netto	Cena brutto
S0020042550	Filtr ISOTWIN	73,00	89,06

Zestaw przebrojeniowy na GZ 41,5

Numer kat.	Model	Cena netto	Cena brutto
S0020048728 -1	GZ 41,5, ISOTWIN C 25	159,00	193,98
S0020048721 -1	GZ 41,5, ISOTWIN F 25 H-MOD	265,00	323,30

Przebrożenia na inny rodzaj gazu dokonuje firma autoryzowana przez Saunier Duval na koszt użytkownika.

Zestaw przebrojeniowy na propan

Numer kat.	Model	Cena netto	Cena brutto
S0020048724 -1	Propan, ISOTWIN C 25	318,00	387,96
S0020048726 -1	Propan, ISOTWIN F 25 H-MOD	371,00	452,62

Przebrożenia na inny rodzaj gazu dokonuje firma autoryzowana przez Saunier Duval na koszt użytkownika.

Przewody powietrzno-spalinowe do kotłów, patrz strony: 58-64.

Systemy solarne do kotła, patrz strony: 6, 12.

Wymiary kotła, patrz strona: 75.



Saunier Duval

Gazowe kotły wiszące o wysokim komforcie c.w.u.

ISOTWIN 30 kW – gazowe wiszące kotły dwufunkcyjne

Charakterystyka: zapłon elektroniczny, opatentowana technologia ISODYN 2* – wbudowany system dwóch zasobników warstwowych c.w.u. 2 x 21 l, zasobniki ze stali nierdzewnej, opatentowana technologia H-MOD** w modelach z zamkniętą komorą spalania; możliwość współpracy z modulacyjnymi regulatorami temperatury; przystosowany do podłączenia instalacji obiegu cyrkulacyjnego (króciec na wyjściu z konsoli).

Wyposażenie: wbudowana automatyka pogodowa***.

Rodzaj gazu: ustawienie fabryczne – GZ 50, po przebrojeniu – GZ 41,5, propan.

Numer kat.	Model	Cena netto	Cena brutto	
S0010005325	ISOTWIN C 30: <ul style="list-style-type: none">• otwarta komora spalania,• moc: 10,4–29,6 kW,• wydatek c.w.u. przy Δt 30°C – 20,7 l/min.	6 440,00	7 856,80	
S0010005326	ISOTWIN F 30 H-MOD: <ul style="list-style-type: none">• zamknięta komora spalania,• moc: 5,0–29,6 kW,• wydatek c.w.u. przy Δt 30°C – 20,7 l/min.	6 760,00	8 247,20	

Akcesoria dodatkowe (niezbędne) do kotła ISOTWIN 30 kW

Konsola podłączeniowa

Numer kat.	Model	Cena netto	Cena brutto
S0020037594	Konsola podłączeniowa ISOTWIN	307,00	374,54

Akcesoria dodatkowe (opcjonalne) do kotła ISOTWIN 30 kW

Obudowa dolna kotła

Numer kat.	Model	Cena netto	Cena brutto	
S0020037234	Obudowa dolna kotła ISOTWIN	111,00	135,42	

Obudowa dostępna na zamówienie.

Sensor automatyki pogodowej

Numer kat.	Model	Cena netto	Cena brutto
S0020012393	Sensor automatyki pogodowej ISOTWIN	170,00	207,40

* Technologia ISODYN 2 – system dynamicznego podgrzewania ciepłej wody z wykorzystaniem zasobników warstwowych.

** Technologia H-MOD – technologia szerokiej modulacji dzięki zastosowaniu palnika dwukomorowego.



*** Do wykorzystania automatyki pogodowej niezbędny jest sensor.

Gazowe kotły wiszące o wysokim komforcie c.w.u.

Zestaw automatyki pogodowej do dwóch lub trzech stref grzewczych

Numer kat.	Model	Cena netto	Cena brutto	
S0020040073	CALORMATIC 630 – zestaw aut. pogodowej z sensorem do obsługi jednego obiegu grzejnikowego i jednego lub dwóch podłogowych	2 390,00	2 915,80	

Regulatory temperatury (pokojowe)

Numer kat.	Model	Cena netto	Cena brutto	
S0020017839	EXACONTROL E – regulator temperatury, modulacyjny	105,00	128,10	
S0020017837	EXACONTROL E 7 – regulator temperatury, z programatorem tygodniowym, modulacyjny	338,00	412,36	
S0020017838	EXACONTROL E 7 RADIO – regulator temperatury, z programatorem tygodniowym, modulacyjny, bezprzewodowy	655,00	799,10	

Dodatkowy filtr instalacji c.o. z zaworem odcinającym

Numer kat.	Model	Cena netto	Cena brutto
S0020042550	Filtr ISOTWIN	73,00	89,06

Zestaw przebrojeniowy na GZ 41,5

Numer kat.	Model	Cena netto	Cena brutto
S0020048720 -1	GZ 41,5, ISOTWIN C 30	159,00	193,98
S0020048722 -1	GZ 41,5, ISOTWIN F 30 H-MOD	265,00	323,30

Przebrożenia na inny rodzaj gazu dokonuje firma autoryzowana przez Saunier Duval na koszt użytkownika.

Zestaw przebrojeniowy na propan

Numer kat.	Model	Cena netto	Cena brutto
S0020048725 -1	Propan, ISOTWIN C 30	318,00	387,96
S0020048727 -1	Propan, ISOTWIN F 30 H-MOD	371,00	452,62

Przebrożenia na inny rodzaj gazu dokonuje firma autoryzowana przez Saunier Duval na koszt użytkownika.

Przewody powietrzno-spalinowe do kotłów, patrz strony: 58-64.

Systemy solarne do kotła, patrz strony: 6, 12.

Wymiary kotła, patrz strona: 75.



Saunier Duval

Gazowe kotły wiszące o wysokim komforcie c.w.u.

ISOFAST – gazowe wiszące kotły dwufunkcyjne

Charakterystyka: zapłon elektroniczny, wbudowany mikroakumulacyjny zasobnik c.w.u. 4 l (tzw. ciepły start), opatentowana technologia H-MOD* w modelach z zamkniętą komorą spalania; możliwość współpracy z zestawem sterującym 2-giej strefy grzewczej.

Wypozażenie: bezprzewodowy pokojowy regulator temperatury.

Rodzaj gazu: ustawienie fabryczne – GZ 50, po przebrojeniu – propan.

Numer kat.	Model	Cena netto	Cena brutto	
SLC23PN37	ISOFAST C 35 E: <ul style="list-style-type: none">• otwarta komora spalania,• moc: 11,7–34,6 kW,• wydatek c.w.u. przy Δt 30°C – 16,5 l/min.	4 850,00	5 917,00	
SLD88PN37	ISOFAST H-MOD F 35 E: <ul style="list-style-type: none">• zamknięta komora spalania,• moc: 6,0–34,6 kW,• wydatek c.w.u. przy Δt 30°C – 16,5 l/min.	5 170,00	6 307,40	

Akcesoria dodatkowe (niezbędne) do kotła ISOFAST

Konsola podłączeniowa

Numer kat.	Model	Cena netto	Cena brutto
SA2025100	Konsola podłączeniowa ISOFAST	307,00	374,54

Akcesoria dodatkowe (opcjonalne) do kotła ISOFAST

Bezprzewodowy (radiowy) zestaw automatyki pogodowej wraz z sensorem

Numer kat.	Model	Cena netto	Cena brutto
SA2015200	Zestaw automatyki pogodowej ISOFAST	265,00	323,30

Zestaw automatyki pogodowej do dwóch lub trzech stref grzewczych

Numer kat.	Model	Cena netto	Cena brutto	
S0020040073	CALORMATIC 630 – zestaw aut. pogodowej z sensorem do obsługi jednego obiegu grzejnikowego i jednego lub dwóch podłogowych	2 390,00	2 915,80	

* Technologia H-MOD – technologia szerokiej modulacji dzięki zastosowaniu palnika dwukomorowego.

Gazowe kotły wiszące o wysokim komforcie c.w.u.

Zestaw przebrojeniowy na propan

Numer kat.	Model	Cena netto	Cena brutto
SA2040100	Propan, ISOFAST H-MOD F 35 E	212,00	258,64
SA2014500	Propan, ISOFAST C 35 E	212,00	258,64

Przebrożenia na inny rodzaj gazu dokonuje firma autoryzowana przez Saunier Duval na koszt użytkownika.

Zestaw 2-giej strefy grzewczej z zaworem 3-drogowym.

Pozwala na sterowanie jednocześnie dwiema niezależnymi strefami grzewczymi.

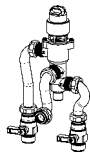
Numer kat.	Model	Cena netto	Cena brutto	
SA2016300	Zestaw 2-giej strefy grzewczej • bez pokojowego regulatora temperatury	670,00	817,40	
SA2027300	Zestaw 2-giej strefy grzewczej • z pokojowym regulatorem temperatury	1 200,00	1 464,00	

Przewody powietrzno-spalinowe do kotłów, patrz strony: 58-64.

Systemy solarne do kotła, patrz strony: 6, 12.

Wymiary kotła, patrz strona: 76.



Saunier Duval

Gazowe kotły wiszące

THEMACLASSIC – gazowe wiszące kotły dwufunkcyjne

Charakterystyka: zapłon elektroniczny.

Wyposażenie: wbudowana automatyka pogodowa*, konsola podłączeniowa.

Rodzaj gazu: ustawienie fabryczne – GZ 50, po przebrojeniu – GZ 35**, GZ 41,5, propan.

Numer kat.	Model	Cena netto	Cena brutto
S0010006175 -K	THEMACLASSIC C 25 E: • otwarta komora spalania, • moc: 8,4–24,6 kW, • wydatek c.w.u. przy Δt 30°C – 12,0 l/min.	3 370,00	4 111,40
S0010006176 -K	THEMACLASSIC F 21 E: • zamknięta komora spalania, • moc: 8,9–21,0 kW, • wydatek c.w.u. przy Δt 30°C – 10,0 l/min.	3 690,00	4 501,80



Akcesoria dodatkowe (opcjonalne) do kotła dwufunkcyjnego THEMACLASSIC

Obudowa dolna kotła

Numer kat.	Model	Cena netto	Cena brutto
SA2005900	Obudowa dolna kotła THEMACLASSIC	111,00	135,42



Sensor automatyki pogodowej

Numer kat.	Model	Cena netto	Cena brutto
SA2002400	Sensor automatyki pogodowej THEMACLASSIC	275,00	335,50

Zestaw automatyki pogodowej do dwóch lub trzech stref grzewczych

Numer kat.	Model	Cena netto	Cena brutto
S0020040073	CALORMATIC 630 – zestaw aut. pogodowej z sensorem do obsługi jednego obiegu grzejnikowego i jednego lub dwóch podłogowych	2 390,00	2 915,80





* Do wykorzystania automatyki pogodowej niezbędny jest sensor.

**Po przebrojeniu na GZ 35 moc nominalna kotła 25 kW zmniejsza się do 21 kW.

Gazowe kotły wiszące

Regulatory temperatury (pokojowe)

Numer kat.	Model	Cena netto	Cena brutto	
S08605700N	SD 2000 – regulator temperatury	73,00	89,06	
S0020017835	EXACONTROL 7 – regulator temperatury, tygodniowy	338,00	412,36	
S0020017836	EXACONTROL 7 RADIO – regulator temperatury, tygodniowy, bezprzewodowy	655,00	799,10	

Zestaw przebrojeniowy (GZ 35, GZ 41,5)

Numer kat.	Model	Cena netto	Cena brutto
S0020061174 -1	GZ 35, THEMACLASSIC C 25 E, F 21 E	35,00	42,70
S0020061175 -1	GZ 41,5, THEMACLASSIC C 25 E, F 21 E	35,00	42,70

Przebrożenia na inny rodzaj gazu dokonuje firma autoryzowana przez Saunier Duval na koszt użytkownika.

Zestaw przebrojeniowy na propan

Numer kat.	Model	Cena netto	Cena brutto
S0020061169 -1	Propan, THEMACLASSIC C 25 E	212,00	258,64
S0020061173 -1	Propan, THEMACLASSIC F 21 E	212,00	258,64

Przebrożenia na inny rodzaj gazu dokonuje firma autoryzowana przez Saunier Duval na koszt użytkownika.

Przewody powietrzno-spalinowe do kotłów, patrz strony: 58-64.

Wymiary kotła, patrz strona: 77.



Saunier Duval

Gazowe kotły wiszące

THEMACLASSIC – gazowe wiszące kotły jednofunkcyjne

Charakterystyka: zapłon elektroniczny, możliwość współpracy z zasobnikiem c.w.u.

Wyposażenie: wbudowana automatyka pogodowa*, konsola podłączeniowa.

Rodzaj gazu: ustawienie fabryczne – GZ 50, po przebrojeniu – GZ 35**, GZ 41,5, propan.

Numer kat.	Model	Cena netto	Cena brutto	
S0010006177 -K	THEMACLASSIC C AS 25 E: • otwarta komora spalania, • moc: 8,4–24,6 kW.	2 950,00	3 599,00	
S0010006178 -K	THEMACLASSIC F AS 21 E: • zamknięta komora spalania, • moc: 8,9–21,0 kW.	3 370,00	4 111,40	

Akcesoria dodatkowe (opcjonalne) do kotła jednofunkcyjnego THEMACLASSIC

Zestaw do podłączenia zasobnika

Numer kat.	Model	Cena netto	Cena brutto	
SA2001900	Zestaw do podłączenia zasobnika THEMACLASSIC C AS 25 E/F AS 21 E	371,00	452,62	

Obudowa dolna kotła

Numer kat.	Model	Cena netto	Cena brutto	
SA2005900	Obudowa dolna kotła THEMACLASSIC	111,00	135,42	

Sensor automatyki pogodowej

Numer kat.	Model	Cena netto	Cena brutto	
SA2002400	Sensor automatyki pogodowej THEMACLASSIC	275,00	335,50	

Zestaw automatyki pogodowej do dwóch lub trzech stref grzewczych



Numer kat.	Model	Cena netto	Cena brutto	
S0020040073	CALORMATIC 630 – zestaw aut. pogodowej z sensorem do obsługi jednego obiegu grzejnikowego i jednego lub dwóch podłogowych	2 390,00	2 915,80	

* Do wykorzystania automatyki pogodowej niezbędny jest sensor.

**Po przebrojeniu na GZ 35 moc nominalna kotła 25 kW zmniejsza się do 21 kW.

Gazowe kotły wiszące

Regulatory temperatury (pokojowe)

Numer kat.	Model	Cena netto	Cena brutto	
S08605700N	SD 2000 – regulator temperatury	73,00	89,06	
S0020017835	EXACONTROL 7 – regulator temperatury, tygodniowy	338,00	412,36	
S0020017836	EXACONTROL 7 RADIO – regulator temperatury, tygodniowy, bezprzewodowy	655,00	799,10	

Pojemnościowe podgrzewacze wody

Numer kat.	Model	Cena netto	Cena brutto	
S3703100	SDP 100 litrów – pojemnościowy podgrzewacz wody, moc węzownicy: 21 kW	2 000,00	2 440,00	
S3703000	SDP 150 litrów – pojemnościowy podgrzewacz wody, moc węzownicy: 21 kW	2 220,00	2 708,40	

Zestaw przebrojeniowy (GZ 35, GZ 41,5)

Numer kat.	Model	Cena netto	Cena brutto
S0020061174 -1	GZ 35, THEMACLASSIC C AS 25 E, F AS 21 E	35,00	42,70
S0020061175 -1	GZ 41,5, THEMACLASSIC C AS 25 E, F AS 21 E	35,00	42,70

Przebrożenia na inny rodzaj gazu dokonuje firma autoryzowana przez Saunier Duval na koszt użytkownika.

Zestaw przebrojeniowy na propan

Numer kat.	Model	Cena netto	Cena brutto
S0020061169 -1	Propan, THEMACLASSIC C AS 25 E	212,00	258,64
S0020061173 -1	Propan, THEMACLASSIC F AS 21 E	212,00	258,64

Przebrożenia na inny rodzaj gazu dokonuje firma autoryzowana przez Saunier Duval na koszt użytkownika.

Przewody powietrzno-spalinowe do kotłów, patrz strony: 58-64.

Systemy solarne do kotła, patrz strony: 8, 10, 12.

Wymiary kotła, patrz strona: 77.



Saunier Duval





Gazowe kotły wiszące

SEMIA – gazowe wiszące kotły dwufunkcyjne z regulatorem EXACONTROL E, E 7 lub E 7 RADIO

Charakterystyka: zapłon elektroniczny.

Wyposażenie: modulacyjny pokojowy regulator temperatury EXACONTROL E, E 7 lub E 7 RADIO, zestaw do podłączenia kotła (nie wymaga użycia konsoli).

Rodzaj gazu: ustawienie fabryczne – GZ 50, po przebrojeniu – GZ 35, GZ 41,5, propan.

Numer kat.	Model	Cena netto	Cena brutto	
S0010006868 -M	SEMIA C 24: • otwarta komora spalania, • moc: 9,0–23,3 kW, • wydatek c.w.u. przy Δt 30°C – 11,1 l/min, • regulator: EXACONTROL E	2 970,00	3 623,40	
S0010006869 -M	SEMIA F 21: • zamknięta komora spalania, • moc: 8,5–21,0 kW, • wydatek c.w.u. przy Δt 30°C – 10,0 l/min, • regulator: EXACONTROL E	3 340,00	4 074,80	
S0010006868 -M7	SEMIA C 24: • otwarta komora spalania, • moc: 9,0–23,3 kW, • wydatek c.w.u. przy Δt 30°C – 11,1 l/min, • regulator: EXACONTROL E 7	3 160,00	3 855,20	
S0010006869 -M7	SEMIA F 21: • zamknięta komora spalania, • moc: 8,5–21,0 kW, • wydatek c.w.u. przy Δt 30°C – 10,0 l/min, • regulator: EXACONTROL E 7	3 480,00	4 245,60	
S0010006868 -M7R	SEMIA C 24: • otwarta komora spalania, • moc: 9,0–23,3 kW, • wydatek c.w.u. przy Δt 30°C – 11,1 l/min, • regulator: EXACONTROL E 7 RADIO	3 480,00	4 245,60	
S0010006869 -M7R	SEMIA F 21: • zamknięta komora spalania, • moc: 8,5–21,0 kW, • wydatek c.w.u. przy Δt 30°C – 10,0 l/min, • regulator: EXACONTROL E 7 RADIO	3 800,00	4 636,00	

Gazowe kotły wiszące

Akcesoria dodatkowe (opcjonalne) do kotła SEMIA

Konsola podłączeniowa

Numer kat.	Model	Cena netto	Cena brutto
SA2000400	Konsola podłączeniowa SEMIA	276,00	336,72

Zestaw automatyki pogodowej do dwóch lub trzech stref grzewczych

Numer kat.	Model	Cena netto	Cena brutto
S0020040073	CALORMATIC 630 – zestaw aut. pogodowej z sensorem do obsługi jednego obiegu grzejnikowego i jednego lub dwóch podłogowych	2 390,00	2 915,80



Zestaw przebrojeniowy (GZ 35, GZ 41,5)

Numer kat.	Model	Cena netto	Cena brutto
S0020043014 -1	GZ 35, SEMIA C 24	35,00	42,70
S0020043015 -1	GZ 35, SEMIA F 21	35,00	42,70
S0020043012 -1	GZ 41,5, SEMIA C 24	35,00	42,70
S0020043013 -1	GZ 41,5 SEMIA F 21	35,00	42,70

Przebrojenia na inny rodzaj gazu dokonuje firma autoryzowana przez Saunier Duval na koszt użytkownika.

Zestaw przebrojeniowy na propan

Numer kat.	Model	Cena netto	Cena brutto
S0020042553 -1	Propan, SEMIA C 24	212,00	258,64
S0020042554 -1	Propan, SEMIA F 21	212,00	258,64

Przebrojenia na inny rodzaj gazu dokonuje firma autoryzowana przez Saunier Duval na koszt użytkownika.

Przewody powietrzno-spalinowe do kotłów, patrz strony: 58-64.

Wymiary kotła, patrz strona: 78.



Saunier Duval

Gazowe kotły wiszące

Pakiety

Pakiety THEMACLASSIC C AS 25 E – kompletne zestawy obejmujące: kocioł jednofunkcyjny (otwarta komora spalania) na GZ 50, konsolę podłączeniową, zasobnik c.w.u. 100 l lub 150 l, zestaw do podłączenia zasobnika, regulator temperatury EXACONTROL 7 lub EXACONTROL 7 RADIO.

Numer kat.	Zasobnik		Regulatory temperatury		Cena netto	Cena brutto
	SDP 100	SDP 150	EXACONTROL 7	EXACONTROL 7 RADIO		
S0010006177-10E7	✓		✓		5 460,00	6 661,20
S0010006177-10E7R	✓			✓	5 770,00	7 039,40
S0010006177-15E7		✓	✓		5 660,00	6 905,20
S0010006177-15E7R		✓		✓	5 970,00	7 283,40

Przebrojenia na inny rodzaj gazu dokonuje firma autoryzowana przez Saunier Duval na koszt użytkownika. Do przebrojenia niezbędny jest zestaw przebrojeniowy: nr kat. S0020061174-1 (GZ 35), nr kat. S0020061175-1 (GZ 41,5) lub nr kat. S0020061169-1 (propan). Wymagana grupa bezpieczeństwa do zasobnika SYR 21.15.

Pakiety THEMACLASSIC F AS 21 E – kompletne zestawy obejmujące: kocioł jednofunkcyjny (zamknięta komora spalania) na GZ 50, konsolę podłączeniową, zasobnik c.w.u. 100 l lub 150 l, zestaw do podłączenia zasobnika, regulator temperatury EXACONTROL 7 lub EXACONTROL 7 RADIO.

Numer kat.	Zasobnik		Regulatory temperatury		Cena netto	Cena brutto
	SDP 100	SDP 150	EXACONTROL 7	EXACONTROL 7 RADIO		
S0010006178-10E7	✓		✓		5 820,00	7 100,40
S0010006178-10E7R	✓			✓	6 130,00	7 478,60
S0010006178-15E7		✓	✓		6 030,00	7 356,60
S0010006178-15E7R		✓		✓	6 330,00	7 722,60

Przebrojenia na inny rodzaj gazu dokonuje firma autoryzowana przez Saunier Duval na koszt użytkownika. Do przebrojenia niezbędny jest zestaw przebrojeniowy: nr kat. S0020061174-1 (GZ 35), nr kat. S0020061175-1 (GZ 41,5) lub nr kat. S0020061173-1 (propan). Wymagana grupa bezpieczeństwa do zasobnika SYR 21.15.

Gazowe żeliwne kotły stojące

NIEDŹWIEDŹ KLZ – gazowy stojący kocioł żeliwny dwufunkcyjny

Charakterystyka: wymiennik żeliwny, zapłon elektroniczny, ciąg naturalny, płynna modulacja mocy, wbudowany zasobnik c.w.u. 110 l, panel sterowania z programatorem dobowym i wyświetlaczem, autodiagnostyka.

Wypożenie: naczynia wzbiorcze obiegu c.o. (10 l) i c.w.u. (4 l), pompy obiegu c.o. i c.w.u., programator dobowy, wbudowana automatyka pogodowa, sensor automatyki pogodowej.

Rodzaj gazu: ustawienie fabryczne – GZ 50, po przebrojeniu – propan.

Numer kat.	Model	Cena netto	Cena brutto
S0010005759	NIEDŹWIEDŹ 20 KLZ: • moc: 11,9–17,0 kW, • wydatek c.w.u. przy Δt 30°C – 16,4 l/min.	6 440,00	7 856,80
S0010005760	NIEDŹWIEDŹ 30 KLZ: • moc: 17,8–25,6 kW, • wydatek c.w.u. przy Δt 30°C – 17,3 l/min.	6 760,00	8 247,20
S0010005761	NIEDŹWIEDŹ 40 KLZ: • moc: 24,0–34,6 kW, • wydatek c.w.u. przy Δt 30°C – 17,4 l/min.	7 080,00	8 637,60



Przebrojenia na inny rodzaj gazu (propan) dokonuje firma autoryzowana przez Saunier Duval na koszt użytkownika.

Akcesoria dodatkowe (opcjonalne) do kotła NIEDŹWIEDŹ KLZ

Zestaw automatyki pogodowej do dwóch lub trzech stref grzewczych

Numer kat.	Model	Cena netto	Cena brutto
S0020040073	CALORMATIC 630 – zestaw aut. pogodowej z sensorem do obsługi jednego obiegu grzejnikowego i jednego lub dwóch podłogowych	2 390,00	2 915,80



Regulatory temperatury (pokojowe)

Numer kat.	Model	Cena netto	Cena brutto
S08605700N	SD 2000 – regulator temperatury	73,00	89,06
S0020017835	EXACONTROL 7 – regulator temperatury, tygodniowy	338,00	412,36
S0020017836	EXACONTROL 7 RADIO – regulator temperatury, tygodniowy, bezprzewodowy	655,00	799,10



Wymiary kotłów, patrz strona: 79.



Saunier Duval

Gazowe żeliwne kotły stojące

NIEDŹWIEDŹ KLOM – gazowy stojący kocioł żeliwny jednofunkcyjny

Charakterystyka: wymiennik żeliwny, zapłon elektroniczny, ciąg naturalny, płynna modulacja mocy, możliwość współpracy z zasobnikiem SDP*, panel sterowniczy z wyświetlaczem, autodiagnostyka. Urządzenie wymaga podłączenia pompy.

Wyposażenie: wbudowana automatyka pogodowa, sensor automatyki pogodowej.

Rodzaj gazu: ustawienie fabryczne – GZ 50, po przebrojeniu – propan.

Numer kat.	Model	Cena netto	Cena brutto	
S0010005736	NIEDŹWIEDŹ 20 KLOM: • moc: 11,9–17,0 kW.	3 480,00	4 245,60	
S0010005737	NIEDŹWIEDŹ 30 KLOM: • moc: 17,8–25,6 kW.	4 010,00	4 892,20	
S0010005738	NIEDŹWIEDŹ 40 KLOM: • moc: 24,0–34,6 kW.	4 540,00	5 538,80	
S0010005739	NIEDŹWIEDŹ 50 KLOM: • moc: 29,5–44,5 kW.	5 070,00	6 185,40	

Przebrojenia na inny rodzaj gazu (propan) dokonuje firma autoryzowana przez Saunier Duval na koszt użytkownika.

Akcesoria dodatkowe (opcjonalne) do kotła NIEDŹWIEDŹ KLOM

Czujnik temperatury zasobnika

Niezbędny do podłączenia zasobnika c.w.u.

Numer kat.	Model	Cena netto	Cena brutto
S0010006491	Czujnik temperatury zasobnika NIEDŹWIEDŹ 20 KLOM – 50 KLOM	53,00	64,66



Zestaw automatyki pogodowej do dwóch lub trzech stref grzewczych

Numer kat.	Model	Cena netto	Cena brutto	
S0020040073	CALORMATIC 630 – zestaw aut. pogodowej z sensorem do obsługi jednego obiegu grzejnikowego i jednego lub dwóch podłogowych	2 390,00	2 915,80	

* Do podłączenia zasobnika niezbędny jest czujnik temperatury zasobnika.

Gazowe żeliwne kotły stojące

Regulatory temperatury (pokojowe)

Numer kat.	Model	Cena netto	Cena brutto	
S08605700N	SD 2000 – regulator temperatury	73,00	89,06	
S0020017835	EXACONTROL 7 – regulator temperatury, tygodniowy	338,00	412,36	
S0020017836	EXACONTROL 7 RADIO – regulator temperatury, tygodniowy, bezprzewodowy	655,00	799,10	

Pojemnościowe podgrzewacze wody

Numer kat.	Model	Cena netto	Cena brutto	
S3703100	SDP 100 litrów – pojemnościowy podgrzewacz wody, moc węzownicy: 21 kW	2 000,00	2 440,00	
S3703000	SDP 150 litrów – pojemnościowy podgrzewacz wody, moc węzownicy: 21 kW	2 220,00	2 708,40	

Systemy solarne do kotłów, patrz strony: 8, 10, 12.
Wymiary kotłów, patrz strona: 80.



Saunier Duval

Gazowe podgrzewacze przepływowe

OPALIA – gazowe podgrzewacze wody

Charakterystyka: podgrzewacz wiszący, zapłon elektroniczny, palnik atmosferyczny, płynna regulacja mocy.

Rodzaj gazu: ustawienie fabryczne – GZ 50, po przebrojeniu – propan.

Numer kat.	Model	Cena netto	Cena brutto	
SXT26PN37	OPALIA C 11 E: <ul style="list-style-type: none">• moc: 19,2 kW,• maksymalny przepływ wody Δt 25°C – 11 l/min.	1 190,00	1 451,80	
SYT45PN37	OPALIA C 14 E: <ul style="list-style-type: none">• moc: 24,4 kW,• maksymalny przepływ wody Δt 25°C – 14 l/min.	1 400,00	1 708,00	

Akcesoria dodatkowe (opcjonalne) do podgrzewacza OPALIA

Zestaw przebrojeniowy na propan

Numer kat.	Model	Cena netto	Cena brutto
SA2042700	Propan, OPALIA C 11 E	85,00	103,70
SA2042900	Propan, OPALIA C 14 E	85,00	103,70

Przebrojenia na inny rodzaj gazu dokonuje firma autoryzowana przez Saunier Duval na koszt użytkownika

Wymiary podgrzewaczy, patrz strona: 82.

Elektryczne podgrzewacze pojemnościowe

DT3 S – elektryczne wiszące pojemnościowe podgrzewacze c.w.u., wersja z diodami sygnalizacyjnymi

Charakterystyka: podgrzewacz wiszący, moc grzałki 2 kW, emaliowany zasobnik, anoda magnezowa, izolacja z poliuretanu 30 mm, regulacja temperatury w zakresie 15 - 70°C, panel sterowania z pokrętłem i diodami sygnalizującymi tryb pracy.

Zasilanie: 230 V.

Numer kat.	Model	Cena netto	Cena brutto	
S0010007045	DT3 50 S: • pojemność: 50 l.	505,00	616,10	
S0010007046	DT3 80 S: • pojemność: 80 l.	575,00	701,50	
S0010007047	DT3 100 S: • pojemność: 100 l.	645,00	786,90	

DT3 D – elektryczne wiszące pojemnościowe podgrzewacze c.w.u., wersja z wyświetlaczem LCD

Charakterystyka: podgrzewacz wiszący, moc grzałki 2 kW, emaliowany zasobnik, anoda magnezowa, izolacja z poliuretanu 30 mm, regulacja temperatury w zakresie 15 - 70°C, panel sterowania z przyciskami i wyświetlaczem LCD.

Zasilanie: 230 V.

Numer kat.	Model	Cena netto	Cena brutto	
S0010007049	DT3 50 D: • pojemność: 50 l.	630,00	768,60	
S0010007050	DT3 80 D: • pojemność: 80 l.	700,00	854,00	
S0010007051	DT3 100 D: • pojemność: 100 l.	770,00	939,40	

Wymiary podgrzewaczy, patrz strona: 83.



Saunier Duval

Urządzenia dodatkowe i akcesoria

Konsole podłączeniowe

Numer kat.	Model	Cena netto	Cena brutto
SA2000400	Konsola podłączeniowa SEMIA C 24, F 21	276,00	336,72
SA2025100	Konsola podłączeniowa ISOFAST C 35 E ISOFAST H-MOD F 35 E ISOTWIN CONDENS F 24/30 E ISOMAX CONDENS F 30/35 E	307,00	374,54
S0020037594	Konsola podłączeniowa ISOTWIN C 25, F 25 H-MOD ISOTWIN C 30, F 30 H-MOD	307,00	374,54



Zestaw do podłączenia zasobnika

Numer kat.	Model	Cena netto	Cena brutto
SA2001900	Zestaw do podłączenia zasobnika THEMACLASSIC C AS 25 E/F AS 21 E	371,00	452,62



Czujnik temperatury zasobnika

Niezbędny do podłączenia zasobnika c.w.u.

Numer kat.	Model	Cena netto	Cena brutto
S0010006491	Czujnik temperatury zasobnika ECOSY F AS 29 E NIEDŹWIEDŹ 20 KLOM – 50 KLOM	53,00	64,66

Urządzenia dodatkowe i akcesoria

Obudowy dolne kotłów

Numer kat.	Model	Cena netto	Cena brutto
SA2005900	Obudowa dolna kotła THEMACLASSIC C AS 25 E / F AS 21 E THEMACLASSIC C 25 E / F 21 E	111,00	135,42
S0020037234	Obudowa dolna kotła ISOTWIN C 25, F 25 H-MOD ISOTWIN C 30, F 30 H-MOD	111,00	135,42



Obudowy dostępne na zamówienie.

Zestaw automatyki pogodowej z sensorem

Numer kat.	Model	Cena netto	Cena brutto
SA2015200	Bezprzewodowy (radiowy) zestaw automatyki pogodowej ISOFAST	265,00	323,30

Sensory automatyki pogodowej

Numer kat.	Model	Cena netto	Cena brutto
SA2002400	Sensor automatyki pogodowej THEMACLASSIC C AS 25 E / F AS 21 E THEMACLASSIC C 25 E / F 21 E	275,00	335,50
S0020012393	Sensor automatyki pogodowej ISOTWIN C 25, F 25 H-MOD ISOTWIN C 30, F 30 H-MOD ECOSY F AS 29 E THEMA CONDENS F AS 18 E THEMA CONDENS F AS 24 E THEMA CONDENS F 24 E	170,00	207,40

Zestaw automatyki pogodowej do dwóch lub trzech stref grzewczych







Numer kat.	Model	Cena netto	Cena brutto
S0020040073	CALORMATIC 630 – zestaw aut. pogodowej z sensorem do obsługi jednego obiegu grzejnikowego i jednego lub dwóch podłogowych	2 390,00	2 915,80



Saunier Duval

Urządzenia dodatkowe i akcesoria

Regulatory temperatury (pokojowe)

Numer kat.	Model	Cena netto	Cena brutto	
S08605700N	SD 2000 – regulator temperatury do kotłów THEMACLASSIC, ISOTWIN CONDENS, NIEDŹWIEDŹ	73,00	89,06	
S0020017835	EXACONTROL 7 – regulator temperatury, tygodniowy, do kotłów THEMACLASSIC, ISOTWIN CONDENS, NIEDŹWIEDŹ	338,00	412,36	
S0020017836	EXACONTROL 7 RADIO – regulator temperatury, tygodniowy, bezprzewodowy, do kotłów THEMACLASSIC, ISOTWIN CONDENS, NIEDŹWIEDŹ	655,00	799,10	
SA2013900	Bezprzewodowy regulator temperatury do sterowania drugą strefą grzewczą, do kotłów ISOFAST i ISOMAX CONDENS	530,00	646,60	
S0020017839	EXACONTROL E – regulator temperatury, modulacyjny, do kotłów ISOTWIN, ECOSY, THEMA CONDENS, DUOTWIN CONDENS	105,00	128,10	
S0020017837	EXACONTROL E 7 – regulator temperatury, z programatorem tygodniowym, modulacyjny, do kotłów ISOTWIN, ECOSY, THEMA CONDENS, DUOTWIN CONDENS	338,00	412,36	
S0020017838	EXACONTROL E 7 RADIO – regulator temperatury, z programatorem tygodniowym, modulacyjny, bezprzewodowy, do kotłów ISOTWIN, ECOSY, THEMA CONDENS, DUOTWIN CONDENS	655,00	799,10	

Urządzenia dodatkowe i akcesoria

Dodatkowy filtr instalacji c.o. z zaworem odcinającym

Numer kat.	Model	Cena netto	Cena brutto
S0020042550	Filtr ISOTWIN	73,00	89,06

Pojemnościowe podgrzewacze wody

Numer kat.	Model	Cena netto	Cena brutto
S3703100	SDP 100 litrów – pojemnościowy podgrzewacz wody, moc węzownicy: 21 kW	2 000,00	2 440,00
S3703000	SDP 150 litrów – pojemnościowy podgrzewacz wody, moc węzownicy: 21 kW	2 220,00	2 708,40



Zestawy przebrojeniowe na GZ 35

Numer kat.	Model	Cena netto	Cena brutto
S0020061174 -1	THEMACLASSIC C 25 E/F 21 E THEMACLASSIC C AS 25 E/F AS 21 E	35,00	42,70
S0020043014 -1	SEMIA C 24	35,00	42,70
S0020043015 -1	SEMIA F 21	35,00	42,70

Przebrożenia na inny rodzaj gazu dokonuje firma autoryzowana przez Saunier Duval na koszt użytkownika.

Zestawy przebrojeniowe na GZ 41,5

Numer kat.	Model	Cena netto	Cena brutto
S0020061175 -1	THEMACLASSIC C 25 E/F 21 E THEMACLASSIC C AS 25 E/F AS 21 E	35,00	42,70
S0020043012 -1	SEMIA C 24	35,00	42,70
S0020043013 -1	SEMIA F 21	35,00	42,70
S0020048728 -1	ISOTWIN C 25	159,00	193,98
S0020048720 -1	ISOTWIN C 30	159,00	193,98
S0020048721 -1	ISOTWIN F 25 H-MOD	265,00	323,30
S0020048722 -1	ISOTWIN F 30 H-MOD	265,00	323,30

Przebrożenia na inny rodzaj gazu dokonuje firma autoryzowana przez Saunier Duval na koszt użytkownika.



Saunier Duval

Urządzenia dodatkowe i akcesoria

Zestawy przebrojenowe na propan

Numer kat.	Model	Cena netto	Cena brutto
SA2042700	OPALIA C 11 E	85,00	103,70
SA2042900	OPALIA C 14 E	85,00	103,70
S0020061169 -1	THEMACLASSIC C AS 25 E, C 25 E	212,00	258,64
S0020061173 -1	THEMACLASSIC F AS 21 E, F 21 E	212,00	258,64
SA2040100	ISOFAST H-MOD F 35 E	212,00	258,64
SA2014500	ISOFAST C 35 E	212,00	258,64
S0020042553 -1	SEMIA C 24	212,00	258,64
S0020042554 -1	SEMIA F 21	212,00	258,64
S0020048724 -1	ISOTWIN C 25	318,00	387,96
S0020048725 -1	ISOTWIN C 30	318,00	387,96
S0020048726 -1	ISOTWIN F 25 H-MOD	371,00	452,62
S0020048727 -1	ISOTWIN F 30 H-MOD	371,00	452,62

Przebrojenia na inny rodzaj gazu dokonuje firma autoryzowana przez Saunier Duval na koszt użytkownika.

Urządzenia dodatkowe i akcesoria

Zestaw 2-giej strefy grzewczej z zaworem 3-drogowym

Pozwala na sterowanie jednocześnie dwiema niezależnymi strefami grzewczymi.
Do kotłów ISOMAX CONDENS i ISOFAST.

Numer kat.	Model	Cena netto	Cena brutto	
SA2016300	Zestaw 2-giej strefy grzewczej • bez pokojowego regulatora temperatury	670,00	817,40	
SA2027300	Zestaw 2-giej strefy grzewczej • z pokojowym regulatorem temperatury	1 200,00	1 464,00	

Przewody powietrzno-spalinowe do kotłów, patrz strony: 58-69.

Systemy solarne do kotła, patrz strony: 6-16.

Wymiary kotłów, patrz strona: 70-83.



Saunier Duval

Przewody powietrzno-spalinowe

Systemy powietrzno-spalinowe do kotłów „turbo” niekondensacyjnych: SEMIA, THEMACLASSIC, ISOFAST, ISOTWIN oraz do kotła kondensacyjnego ECOSY

Poziome przewody powietrzno-spalinowe (60/100)

Maksymalna długość ($L_1 + L_2 + L_3$) odcinków prostych:



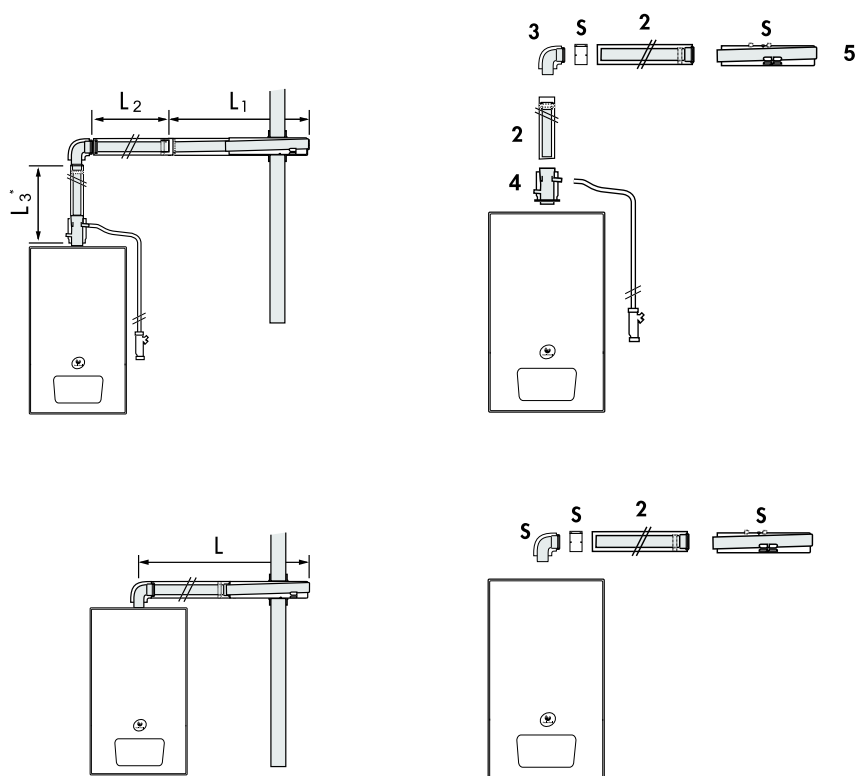

SEMIA	THEMACLASSIC	ISOFAST	ISOTWIN F ₂₅ H-MOD	ISOTWIN F ₃₀ H-MOD	ECOSY
3 m	3,5 m	2 m	4 m	3,5 m	3,5 m

Zastosowanie każdego następnego kolana 90° skraca maksymalną długość przewodu o 1 m.

* L_3 – maks. 0,5 m

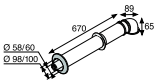
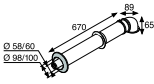
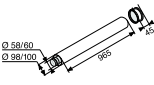
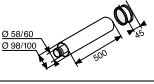
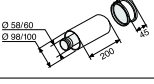
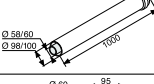

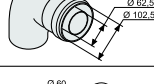
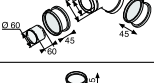
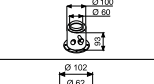
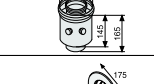
Przewody powietrzno-spalinowe

Nr	Nazwa elementu	Rysunek	Nr kat. „turbo”	Nr kat. ECOSY	Cena netto	Cena brutto
S	Wyjście podstawowe + kolano 90°		S086633D0	–	206,00	251,32
S	Wyjście podstawowe + kolano 90°		–	SA2024800	366,00	446,52
2	Przedłużka 1 m		S085091D0	–	170,00	207,40
2	Przedłużka 0,5 m		S085485D0	–	116,00	141,52
2	Przedłużka 0,2 m		S085486D0	–	101,00	123,22
2	Przedłużka 1 m		–	S08545200	138,00	168,36
3	Kolano 90°		S085092D0	–	116,00	141,52
3	Kolano 90°		–	S08545400	128,00	156,16
3	Kolano symetryczne 45°		S085093D0	–	112,00	136,64
4	Kolektor z odprowadzeniem kondensatu		S085095D0	–	138,00	168,36
4	Kolektor		–	S08545600	85,00	103,70
5	Zakończenie wyjścia poziomego		S08537300	–	280,00	341,60



Saunier Duval

Przewody powietrzno-spalinowe

Systemy powietrzno-spalinowe do kotłów „turbo” niekondensacyjnych: SEMIA, THEMACLASSIC, ISOFAST, ISOTWIN oraz do kotła kondensacyjnego ECOSY

Pionowe przewody powietrzno-spalinowe (80/125)

Maksymalna długość ($L_1 + L_2 + L_3$) odcinków prostych:

SEMIA	THEMACLASSIC	ISOFAST	ISOTWIN F ₂₅ H-MOD	ISOTWIN F ₃₀ H-MOD	ECOSY
10 m	12 m	4,5 m	12 m	8 m	8 m

Zastosowanie kolana 90° skraca maksymalną długość przewodu o 1 m, zaś kolana 45° o 0,5 m.

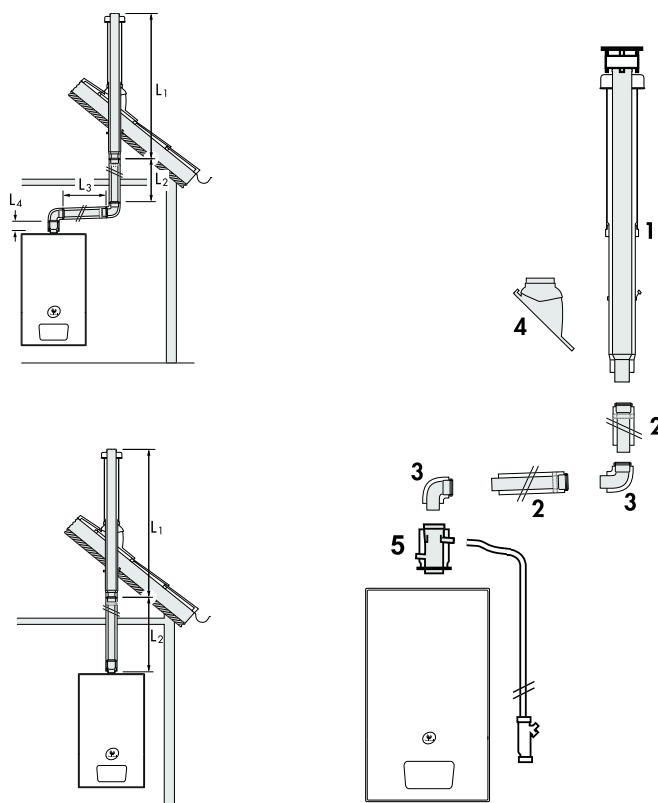

Przewody powietrzno-spalinowe

Nr	Nazwa elementu	Rysunek	Nr kat. „turbo”	Nr kat. ECOSY	Cena netto	Cena brutto
1	Przejście przez dach (kolor czarny)		S08510300NPN	S08510300NPN	404,00	492,88
1	Przejście przez dach (kolor ceglany)		S08510400	S08510400	404,00	492,88
2	Przedłużka 1 m		S08509900NPN	S08509900NPN	254,00	309,88
2	Przedłużka 0,5 m		S08569600	S08569600	180,00	219,60
2	Przedłużka 0,35 m		S08510000	S08510000	148,00	180,56
2	Przedłużka 0,2 m		S08569700	S08569700	138,00	168,36
3	Kolano 90°		S08510100NPN	S08510100NPN	206,00	251,32
3	Kolano 45°		S08510200NPN	S08510200NPN	176,00	214,72
4	Uszczelnienie 25°-45° czarne		S08510500NPN	S08510500NPN	128,00	156,16
4	Uszczelnienie 25°-45° ceglane		S08510600	S08510600	128,00	156,16
4	Uszczelnienie 0°		S08510700	S08510700	70,00	85,40
4	Uszczelnienie 5°-25° czarne		S08585400	S08585400	128,00	156,16
4	Uszczelnienie 35°-55° czarne		S08585500	S08585500	128,00	156,16
4	Uszczelnienie 5°-25° ceglane		S08593100	S08593100	128,00	156,16
4	Uszczelnienie 35°-55° ceglane		S08593200	S08593200	128,00	156,16
5	Kolektor z odprowadzaniem kondensatu, z syfonem		S0020052896	-	324,00	395,28
5	Kolektor		-	SA2024900	112,00	136,64



Saunier Duval

Przewody powietrzno-spalinowe

Systemy powietrzno-spalinowe do kotłów „turbo” niekondensacyjnych: SEMIA, THEMACLASSIC, ISOFAST, ISOTWIN oraz do kotła kondensacyjnego ECOSY

Przewody powietrzno-spalinowe (80/80) z zastosowaniem separatora

Maksymalna długość odcinków prostych:

SEMIA	THEMACLASSIC	ISOFAST	ISOTWIN F ₂₅ H-MOD	ISOTWIN F ₃₀ H-MOD	ECOSY
15 m + 15 m	34 m	19 m	15 m + 15 m	15 m + 15 m	20 m

Zastosowanie każdego kolana 90° skraca maksymalną długość przewodu o 1 m.

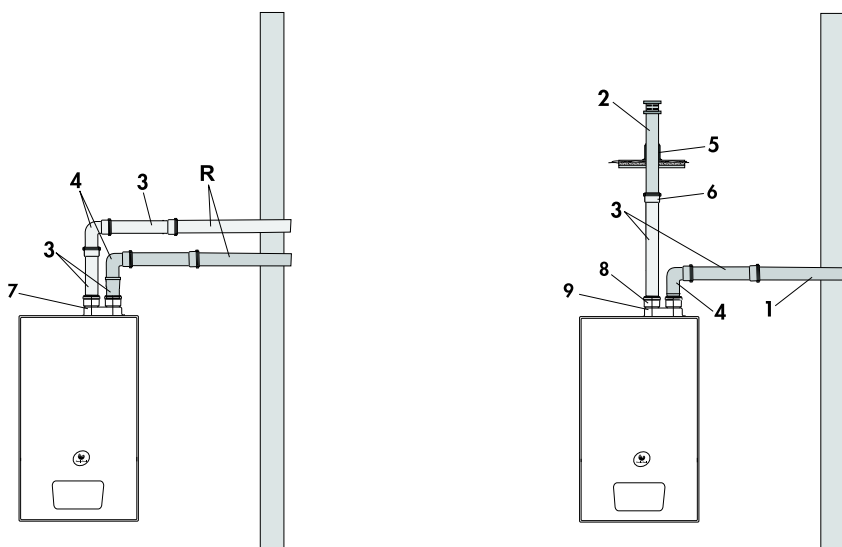







Przewody powietrzno-spalinowe

Nr	Nazwa elementu	Rysunek	Nr kat. „turbo”	Nr kat. ECOSY	Cena netto	Cena brutto
R	Rura spalinowa i powietrzna		S08511500	S08511500	234,00	285,48
1	Rura powietrzna		S08539300	S08539300	112,00	136,64
2	Przejście przez dach (czarne)		S08510300NPN	S08510300NPN	404,00	492,88
2	Przejście przez dach (ceglane)		S08510400	S08510400	404,00	492,88
3	Przedłużka 1 m		S085111Q	–	106,00	129,32
3	Przedłużka 1 m		–	S08547800	116,00	141,52
3	Przedłużka 0,5 m		S085110Q	–	64,00	78,08
3	Przedłużka 0,5 m		–	S08547600	64,00	78,08
4	Kolano 90°		S085113Q	S085113Q	58,00	70,76
5	Uszczelnienie 25°-45° (czarne)		S08510500NPN	S08510500NPN	128,00	156,16
5	Uszczelnienie 25°-45° (ceglane)		S08510600	S08510600	128,00	156,16

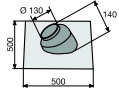
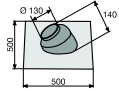
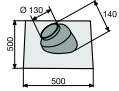
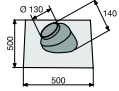

Saunier Duval

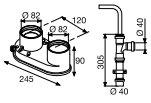
Przewody powietrzno-spalinowe

Nr	Nazwa elementu	Rysunek	Nr kat. „turbo”	Nr kat. ECOSY	Cena netto	Cena brutto
5	Uszczelnienie 0°		S08510700	S08510700	70,00	85,40
5	Uszczelnienie 5°-25° (czarne)		S08585400	S08585400	128,00	156,16
5	Uszczelnienie 35°-55° (czarne)		S08585500	S08585500	128,00	156,16
5	Uszczelnienie 5°-25° (ceglane)		S08593100	S08593100	128,00	156,16
5	Uszczelnienie 35°-55° (ceglane)		S08593200	S08593200	128,00	156,16
6	Zwężka do połączeń pojedynczych		S08511900	S08511900	28,00	34,16
7	Separator bez syfonu		—	SA2025000	170,00	207,40
7	Separator bez syfonu		SA2035900	—	176,00	214,72
8	Separator bez syfonu		—	SA2025000	170,00	207,40
8	Komplet: Separator z syfonem		SA2007400-A	—		
9	Adapter do separatora z syfonem				216,00	263,52

Przewody powietrzno-spalinowe

**Systemy powietrzno-spalinowe do kotłów kondensacyjnych:
THEMA CONDENS, ISOTWIN CONDENS, ISOMAX CONDENS,
DUOTWIN CONDENS**

Poziome przewody powietrzno-spalinowe (80/125)

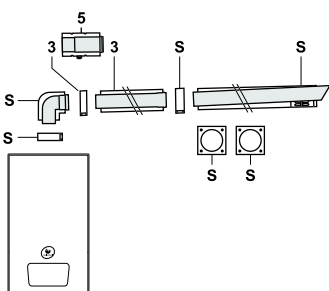
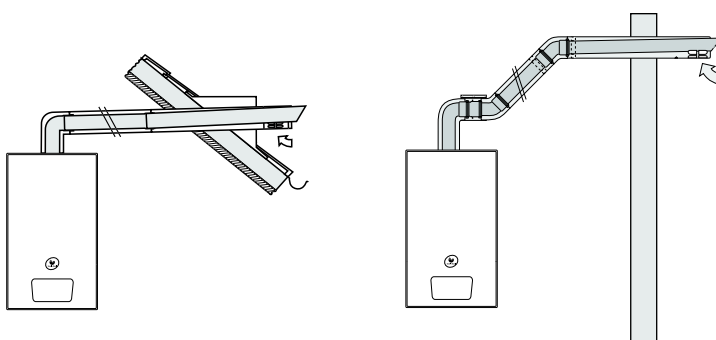

Nr	Nazwa elementu	Nr kat.
S	Poziome wyprowadzenie przez dach lub ścianę zewnętrzną, przewidziane do stosowania przy pochyleniu połaci dachowej od 30° do 60°, zawiera:	S0010003054
S	poziomą rurę powietrzno-spalinową długości 0,77 m,	
S	kolano 87°,	
S	rozety ścienne 2 szt.,	
S	2 opaski dla rury powietrznej.	
elementy możliwe do zastosowania:		
3	rura przedłużająca 0,25 m	S0010003055
3	rura przedłużająca 0,5 m	S0010003056
3	rura przedłużająca 1,0 m	S0010003057
5	rura teleskopowa	S0010003063
5	kolano 87°	S0010003058
5	uchwyty do rur Ø 125 mm (5 szt.)	S08512000

Maksymalna dopuszczalna długość części koncentrycznej rury:

Thema Condens – 12 m
Isotwin Condens – 16 m
Isomax Condens – 11 m
Duotwin Condens – 28 m

W każdym przypadku, gdy konieczne jest dodatkowe kolanko 90° (lub dwa o kącie 45°), długość całkowita powinna zostać ograniczona o 1 m (THEMA CONDENS, ISOTWIN CONDENS, ISOMAX CONDENS) lub o 2,5 m (DUOTWIN CONDENS).

Uwaga!

Przewodów powietrzno-spalinowych nie należy skracać. Zaleca się stosowanie rury teleskopowej: nr kat. S0010003063. Uwaga ta nie dotyczy pojedynczej rury spalinowej (Ø 80).



Saunier Duval

Przewody powietrzno-spalinowe

Systemy powietrzno-spalinowe do kotłów kondensacyjnych: THEMA CONDENS, ISOTWIN CONDENS, ISOMAX CONDENS, DUOTWIN CONDENS

Pionowe przewody powietrzno-spalinowe (80/125)

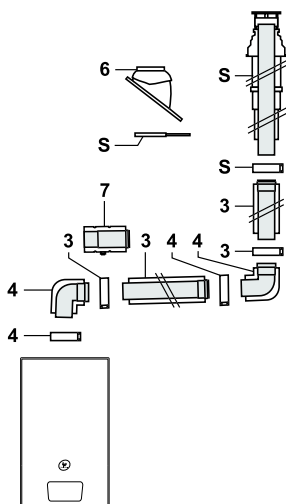
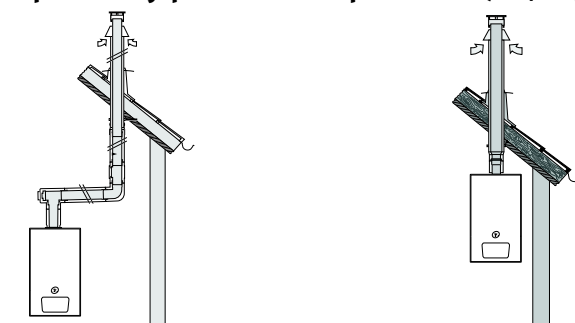

Nr	Nazwa elementu	Nr kat.
S	Pionowe wyprowadzenie przez dach, przewidziane do stosowania przy pochyleniu połaci dachowej od 20° do 45°, zawiera:	S0010003053
S	pionową rurę powietrzno-spalinową	
elementy możliwe do zastosowania:		
3	rura przedłużająca 0,25 m	S0010003055
3	rura przedłużająca 0,5 m	S0010003056
3	rura przedłużająca 1,0 m	S0010003057
4	kolano 87°	S0010003058
6	uszczelnienie dachowe do wszystkich pokryć (podstawa z płyty ołowianej):	
6	uszczelnienie (czarne) 25°-45°	S08510500NPN
6	uszczelnienie (ceglane) 25°-45°	S08510600
6	uszczelnienie 0°	S08510700
6	uszczelnienie (czarne) 5°-25°	S08585400
6	uszczelnienie (czarne) 35°-55°	S08585500
6	uszczelnienie (ceglane) 5°-25°	S08593100
6	uszczelnienie (ceglane) 35°-55°	S08593200
7	rura teleskopowa	S0010003063

Maksymalna dopuszczalna długość części koncentrycznej rury:

Thema Condens – 13 m
Isotwin Condens – 16 m
Isomax Condens – 11 m
Duotwin Condens – 28 m

W każdym przypadku, gdy konieczne jest dodatkowe kolanko 90° (lub dwa o kącie 45°), długość całkowita powinna zostać ograniczona o 1 m (THEMA CONDENS, ISOTWIN CONDENS, ISOMAX CONDENS) lub o 2,5 m (DUOTWIN CONDENS).

Uwaga!

Przewodów powietrzno-spalinowych nie należy skracać. Zaleca się stosowanie rury teleskopowej: nr kat. S0010003063. Uwaga ta nie dotyczy pojedynczej rury spalinowej (∅ 80).

Przewody powietrzno-spalinowe

Systemy powietrzno-spalinowe do kotłów kondensacyjnych: THEMA CONDENS, ISOTWIN CONDENS, ISOMAX CONDENS, DUOTWIN CONDENS

Przewody powietrzno-spalinowe (80/125) w szachcie

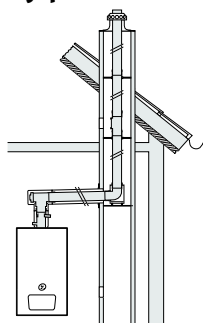

Wymagana, minimalna
wielkość szachtu:

- kwadratowego: 120 mm x 120 mm
- okrągłego: $\varnothing 140$ mm

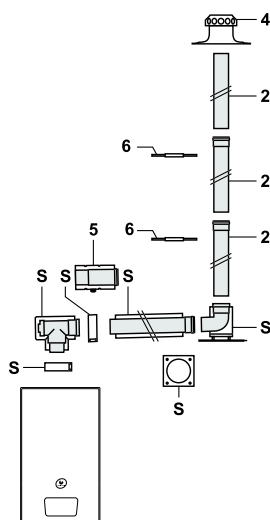

Nr	Nazwa elementu	Nr kat.
S	Wyprowadzenie szachtowe zawiera:	S0010003064
S	trójnik z rewizją z możliwością zmiany sposobu poboru powietrza: z zewnątrz lub z pomieszczenia,	
S	rura przedłużająca 0,5 m,	
S	rozeta ścienna – 1 szt., kolano 87° do montażu w szachcie z wyjściem DN 80.	
elementy możliwe do zastosowania:		
2	rura przedłużająca 0,25 m	S0010003059
2	rura przedłużająca 0,5 m	S0010003060
2	rura przedłużająca 1,0 m	S0010003061
4	nasada kominowa	S0010003690
5	rura teleskopowa	S0010003063
6	rozpórka ustalająca	S0010003062
6	rura przedłużająca dwuścienna 0,25 m	S0010003055
6	rura przedłużająca dwuścienna 0,5 m	S0010003056
6	rura przedłużająca dwuścienna 1,0 m	S0010003057

Maksymalna dopuszczalna długość części koncentrycznej rury:

Thema Condens – 11 m
Isotwin Condens – 14 m
Isomax Condens – 9 m
Duotwin Condens – 28 m

W każdym przypadku, gdy konieczne jest dodatkowe kolanko 90° (lub dwa o kącie 45°), długość całkowita powinna zostać ograniczona o 1 m (THEMA CONDENS, ISOTWIN CONDENS, ISOMAX CONDENS) lub o 2,5 m (DUOTWIN CONDENS).

Uwaga!

Przewodów powietrzno-spalinowych nie należy skracać. Zaleca się stosowanie rury teleskopowej: nr kat. S0010003063. Uwaga ta nie dotyczy pojedynczej rury spalinowej ($\varnothing 80$).



Saunier Duval

Przewody powietrzno-spalinowe

Wposażenie dodatkowe

Numer kat.	Model	Cena netto	Cena brutto	
S0010003053	Pionowe wyprowadzenie spalin L = 1 070 mm, z wiatrochronem, czarne (Ø 80/125)	276,00	336,72	
S0010003054	Rura powietrzno-spalinowa, pozioma L = 750 mm, z wiatrochronem (zestaw zawiera kolano koncentryczne 87°) (Ø 80/125)	572,00	697,84	
S0010003064	Zestaw wyprowadzenia przewodu powietrzno-spalinowego, w połączeniu z rurą spalinową prowadzoną w szachcie (Ø 80/125)	764,00	932,08	
S0010003055	Rura przedłużająca (0,25 m, Ø 80/125)	138,00	168,36	
S0010003056	Rura przedłużająca (0,5 m, Ø 80/125)	148,00	180,56	
S0010003057	Rura przedłużająca (1,0 m, Ø 80/125)	224,00	273,28	
S0010003058	Kolano 87° (Ø 80/125)	256,00	312,32	

Uwaga! Przewodów powietrzno-spalinowych nie należy skracać. Zaleca się stosowanie rury teleskopowej: nr kat. S001003063. Uwaga ta nie dotyczy pojedynczej rury spalinowej (Ø 80).

Przewody powietrzno-spalinowe

Wypożyczenie dodatkowe

Numer kat.	Model	Cena netto	Cena brutto	
S0010003063	Rura teleskopowa 0,325 – 0,440 m (\varnothing 80/125)	232,00	283,04	
S08510700	Przepust dachu płaskiego	70,00	85,40	
S08510500NPN	Przepust dachu pochylego, uszczelnienie 25°–45° (czarne)	128,00	156,16	
S08510600	Przepust dachu pochylego, uszczelnienie 25°–45° (cegłane)	128,00	156,16	
S08585400	Przepust dachu pochylego, uszczelnienie 5°–25° (czarne)	128,00	156,16	
S08585500	Przepust dachu pochylego, uszczelnienie 35°–55° (czarne)	128,00	156,16	
S08593100	Przepust dachu pochylego, uszczelnienie 5°–25° (cegłane)	128,00	156,16	
S08593200	Przepust dachu pochylego, uszczelnienie 35°–55° (cegłane)	128,00	156,16	
S0010003059	Rura przedłużająca 0,25 m (\varnothing 80)	36,00	43,92	
S0010003060	Rura przedłużająca 0,5 m (\varnothing 80)	54,00	65,88	
S0010003061	Rura przedłużająca 1,0 m (\varnothing 80)	88,00	107,36	
S0010003690	Nasada kominowa (podstawa nasady \varnothing 80)	276,00	336,72	
S0010003062	Uchwyty centrujące rury spalinowej \varnothing 80 (7 szt.)	122,00	148,84	
S08512000	Uchwyty do rur \varnothing 125 mm (3 szt.)	166,00	202,52	

Uwaga! Przewodów powietrzno-spalinowych nie należy skracać. Zaleca się stosowanie rury teleskopowej nr kat. S0010003063. Uwaga ta nie dotyczy pojedynczej rury spalinowej (\varnothing 80).



Saunier Duval

Podstawowe wymiary urządzeń grzewczych

DUOTWIN CONDENS - wymiary

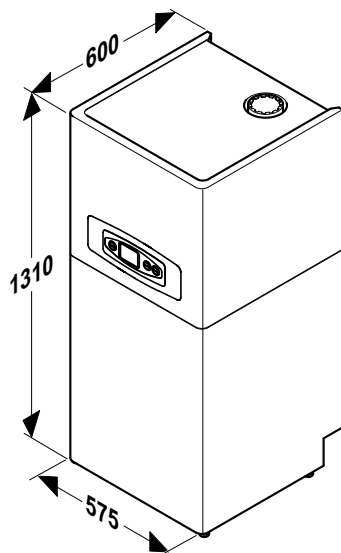

DUOTWIN CONDENS F 25/30 E

Wymiary w mm.

DUOTWIN CONDENS – podłączenia

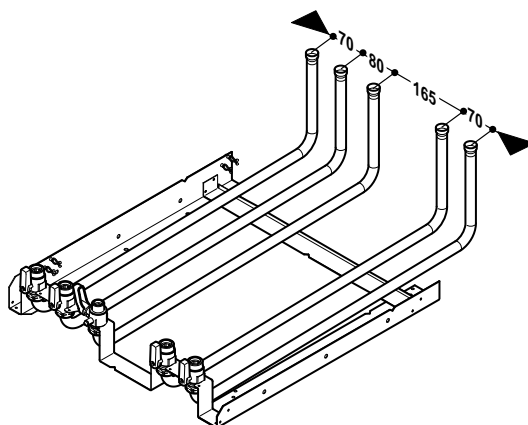

Wymiary w mm.

70-71

Podstawowe wymiary urządzeń grzewczych

ISOMAX CONDENS – wymiary

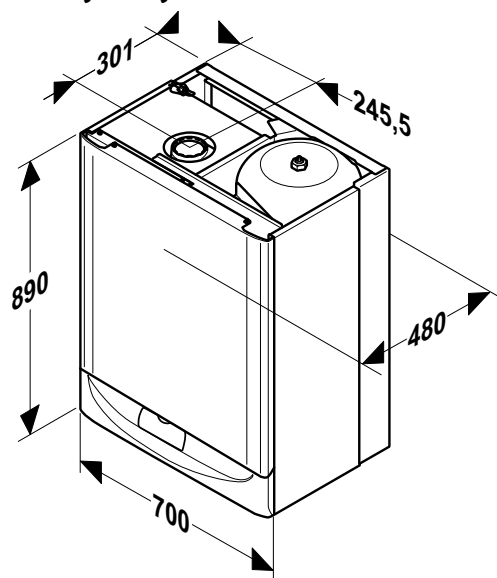

ISOMAX CONDENS F 30/35 E

Wymiary w mm.

ISOMAX CONDENS – podłączenia

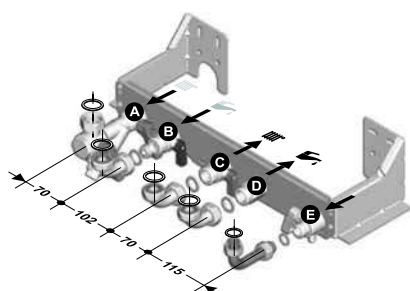

Przyłącze c.o.
Nakrętka 20 x 27 (3/4")

Przyłącze c.w.u.
Nakrętka 15 x 21 (1/2")

Przyłącze gazu
Nakrętka 20 x 27 (3/4")

Wymiary w mm.



Saunier Duval

Podstawowe wymiary urządzeń grzewczych

ISOTWIN CONDENS – wymiary

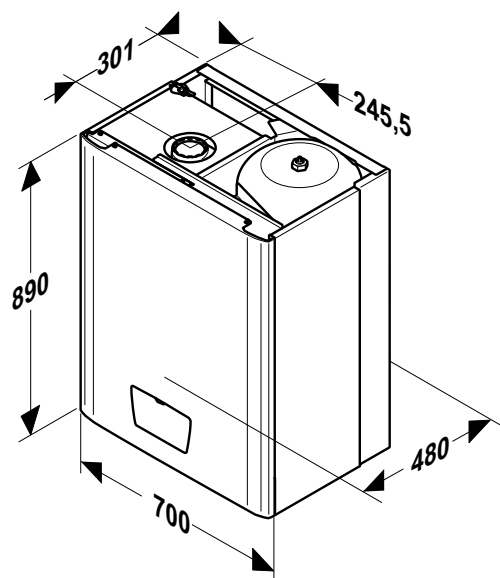

ISOTWIN F 24/30 E

Wymiary w mm.

ISOTWIN CONDENS – podłączenia

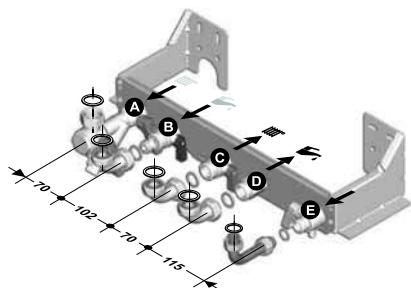

Przyłącze c.o.
Nakrętka 20 x 27 (3/4")

Przyłącze c.w.u.
Nakrętka 15 x 21 (1/2")

Przyłącze gazu
Nakrętka 20 x 27 (3/4")

Wymiary w mm.

Podstawowe wymiary urządzeń grzewczych

THEMA CONDENS – wymiary

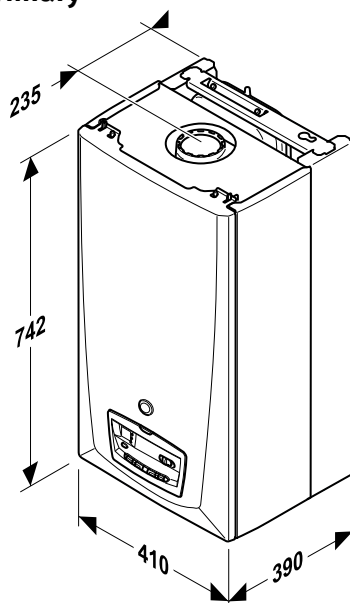

THEMA CONDENS F AS 18 E, F AS 24 E, F 24 E

Wymiary w mm.

THEMA CONDENS – podłączenia

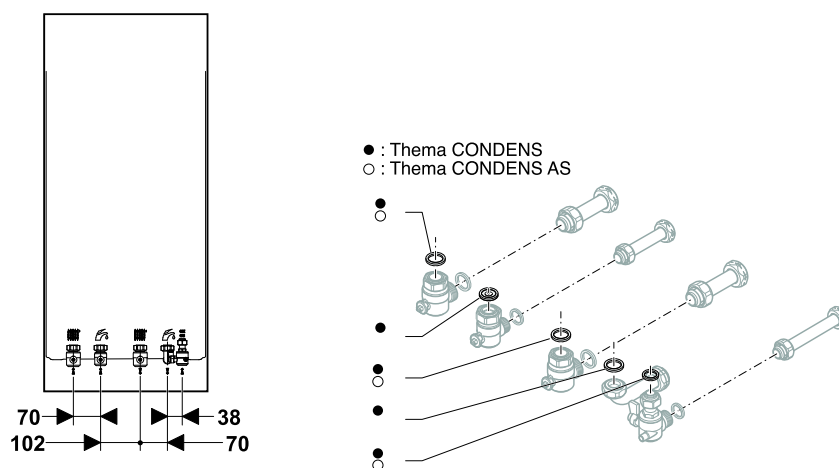

Wymiary w mm.



Saunier Duval

Podstawowe wymiary urządzeń grzewczych

ECOSY – wymiary

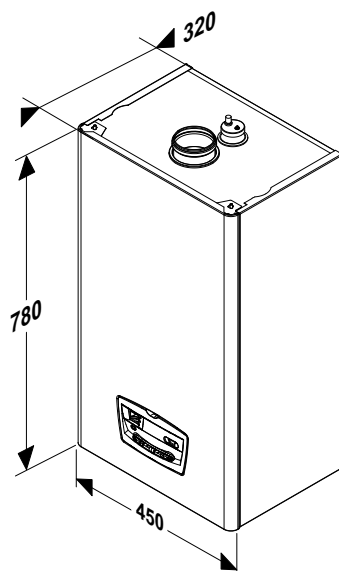

ECOSY F AS 29 E

Wymiary w mm.

ECOSY – podłączenia

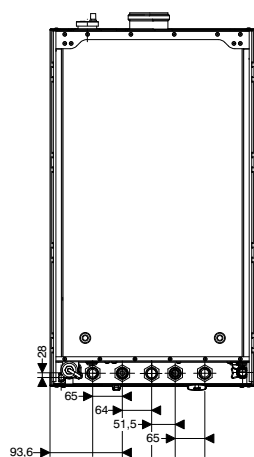

Wymiary w mm.

74–75

Podstawowe wymiary urządzeń grzewczych

ISOTWIN – wymiary

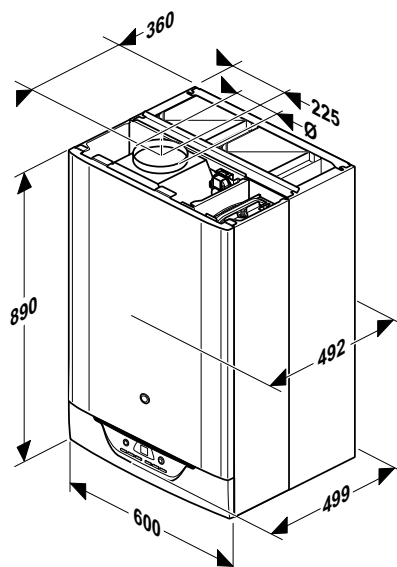

ISOTWIN C 25 (Ø 110/130 mm), C 30 (Ø 140 mm)

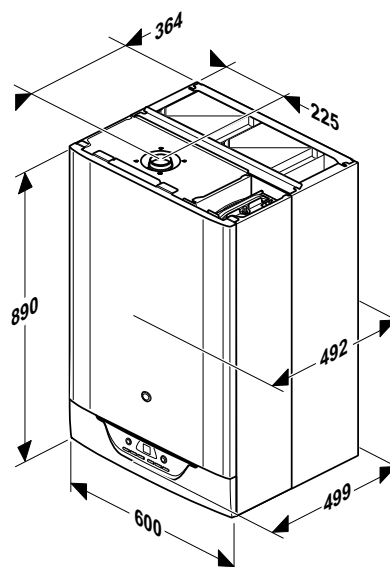

ISOTWIN F 25 H-MOD, F 30 H-MOD

Wymiary w mm.

ISOTWIN – podłączenia

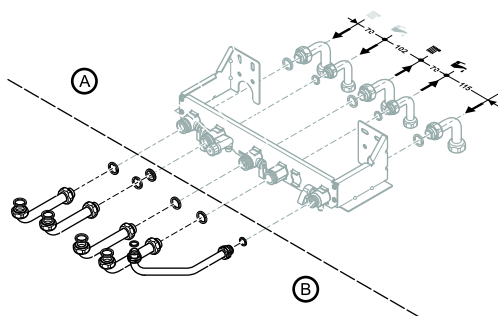

Wymiary w mm.



Saunier Duval

Podstawowe wymiary urządzeń grzewczych

ISOFAST – wymiary

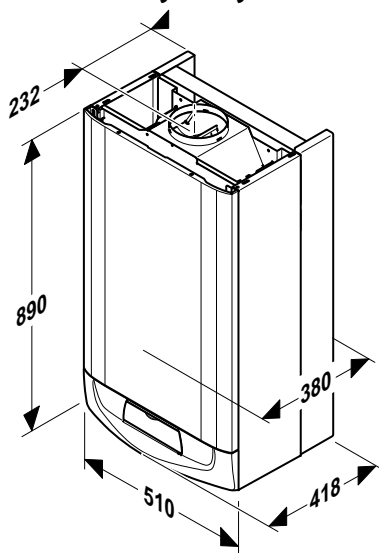

ISOFAST C 35 E

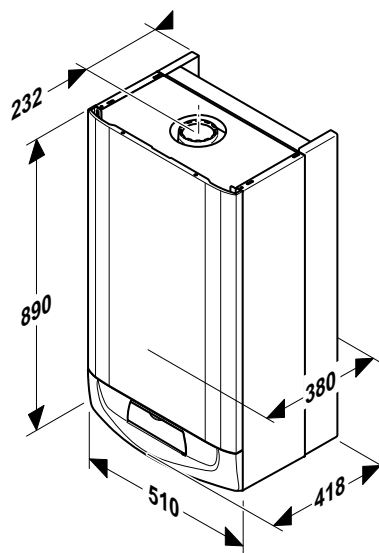

ISOFAST F 35 H-MOD

Wymiary w mm.

ISOFAST – podłączenia

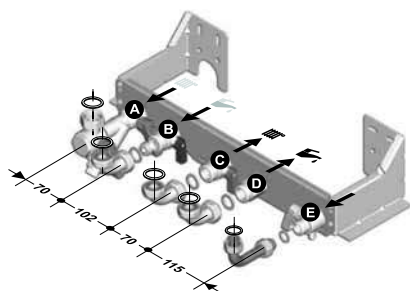

Przyłącze c.o.
Nakrętka 20 x 27 (3/4")

Przyłącze c.w.u.
Nakrętka 15 x 21 (1/2")

Przyłącze gazu
Nakrętka 20 x 27 (3/4")

Wymiary w mm.

Podstawowe wymiary urządzeń grzewczych

THEMA CLASSIC – wymiary

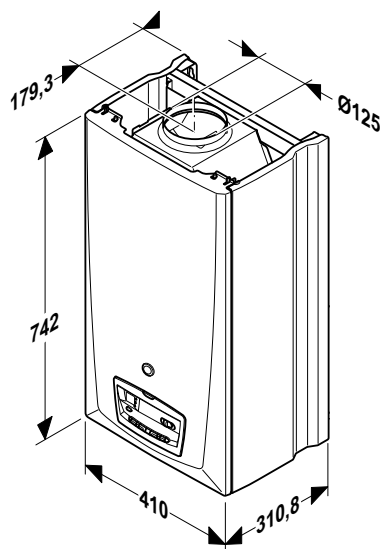

THEMA CLASSIC C AS 25 E, C 25 E

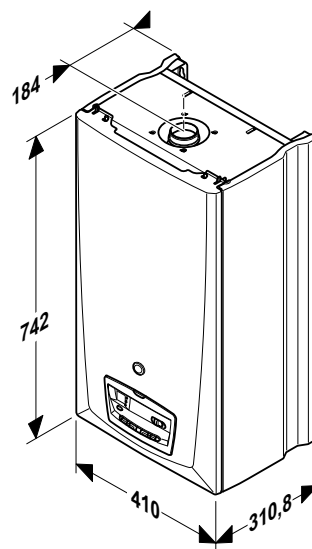

THEMA CLASSIC F AS 21 E, F 21 E

Wymiary w mm.

THEMA CLASSIC – podłączenia

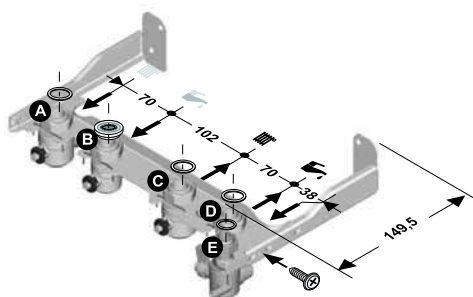

Wymiary w mm.

Przyłącze c.o. (A, C)
Gwint zewnętrzny 20 x 27 (3/4")

Przyłącze c.w.u. (B, D)
Gwint zewnętrzny 15 x 21 (1/2")

Przyłącze gazu (E)
Gwint zewnętrzny 15 x 21 (1/2")



Saunier Duval

Podstawowe wymiary urządzeń grzewczych

SEMIA – wymiary

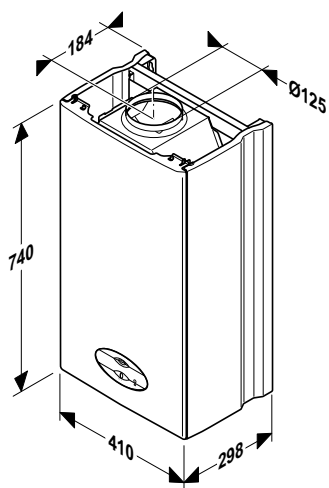

SEMIA C 24

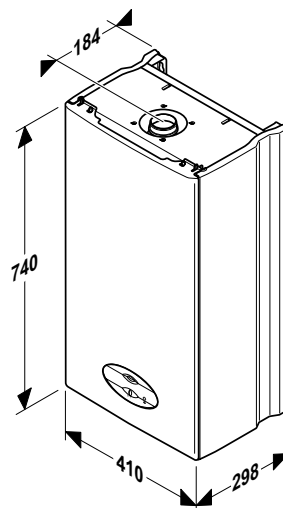

SEMIA F 21

Wymiary w mm.

SEMIA – podłączenia

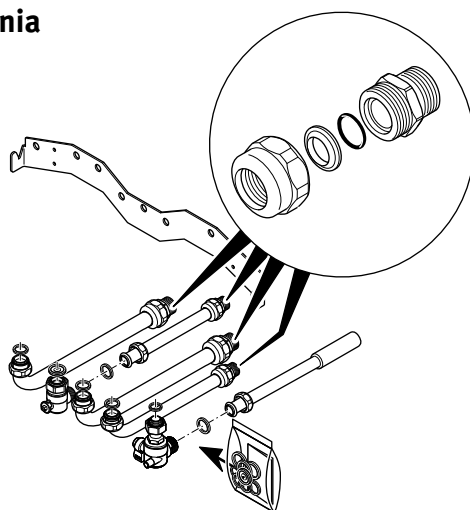

Odległości przyłączy są identyczne, jak w przypadku kotła THEMA CLASSIC (patrz str. 77)

Podstawowe wymiary urządzeń grzewczych

NIEDŹWIEDŹ KLZ – wymiary i podłączenia

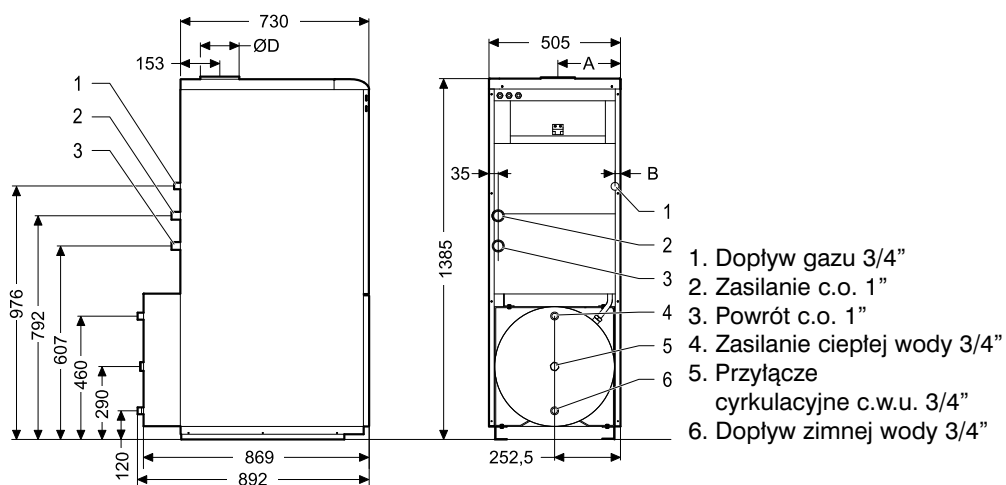

NIEDŹWIEDŹ 20 KLZ, 30 KLZ, 40 KLZ

	20 KLZ	30 KLZ	40 KLZ
A	327,5	285,0	242,5
B	191	106	21
Ø D	130	130	150

Wymiary w mm.



Saunier Duval

Podstawowe wymiary urządzeń grzewczych

NIEDŹWIEDŹ KLOM – wymiary i podłączenia

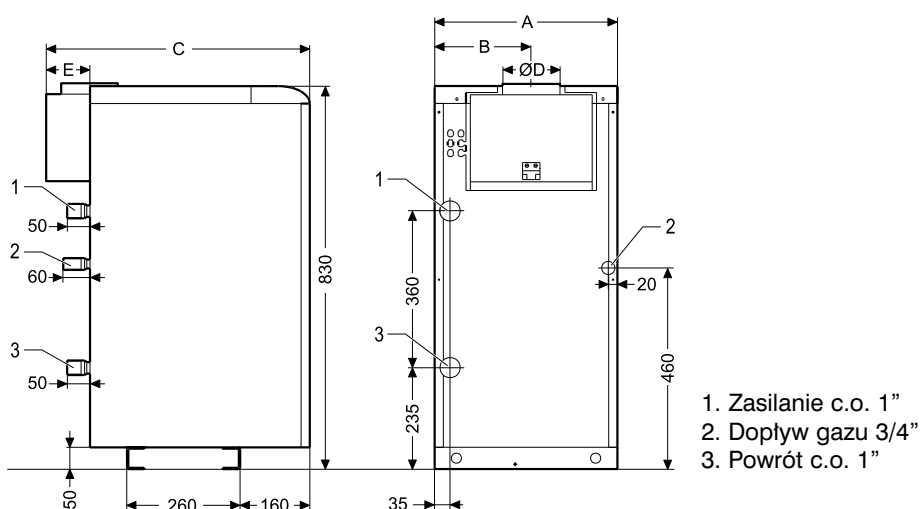

NIEDŹWIEDŹ 20 KLOM, 30 KLOM, 40 KLOM, 50 KLOM

	KLOM 20	KLOM 30	KLOM 40	KLOM 50
A	335	420	505	590
B	180	222	265	307
C	600	600	600	620
Ø D	130	130	150	180
E	100	100	100	120

Wymiary podane w mm.

Podstawowe wymiary urządzeń grzewczych

SDP – wymiary

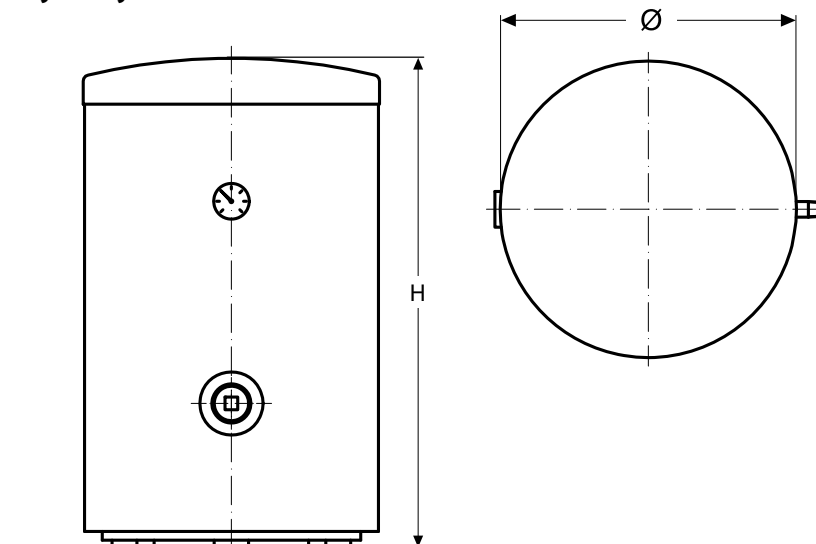

SDP 100, SDP 150

	SDP 100	SDP 150
H	849±5	1184±5
Ø	515,5±1	541,5±5

Wymiary podane w mm.



Saunier Duval

Podstawowe wymiary urządzeń grzewczych

OPALIA – wymiary

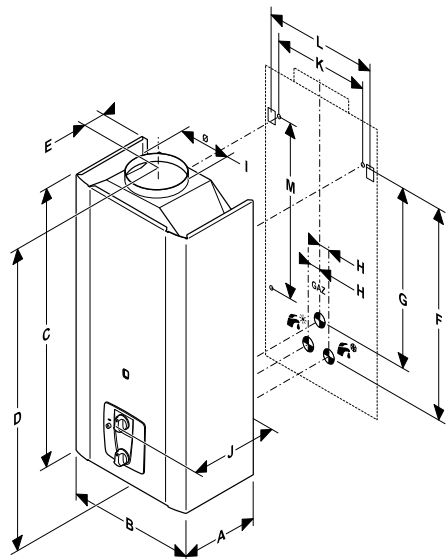

OPALIA C 11 E, OPALIA C 14 E

Wymiary	C 11 E	C 14 E
A	236	248
B	310	350
C	630	703
D	655	718
E	115	124
F	493	621
G	440	568
H	26	26
I	111	125
J	257	267
K	188	224
L	235	–
M	299	–
Ø	110	130

Wymiary w mm.

OPALIA – podłączenia

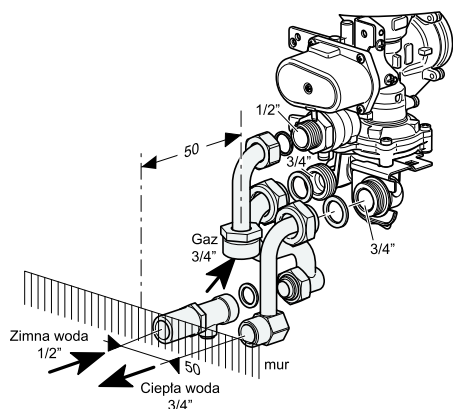

Podstawowe wymiary urządzeń grzewczych

DT3 – wymiary

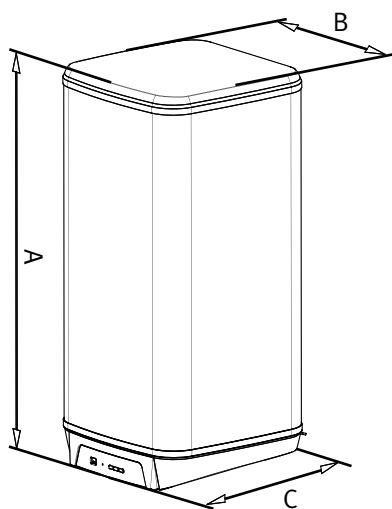

DT3 S, DT3 D

	DT3 50 S DT3 50 D	DT3 80 S DT3 80 D	DT3 100 S DT3 100 D
A	590	860	1040
B	443	443	443
C	443	443	443

Wymiary w mm.



Saunier Duval

Klimatyzatory ścienne

Klimatyzatory typu SPLIT, grzewczo-chłodzące, model 2008

Czynnik R: 410 A



Model		SDH 31-065 W*
NUMER KATALOGOWY		S0010005041-K
Jednostka wewnętrzna		31-060 HWI
Jednostka zewnętrzna		31-065 HWO
Zasilanie	V/Ph/Hz	230/1/50
Wydajność chłodnicza	kW	7,66
Pobór mocy	kW	2,38
Pobór prądu	A	10,84
EER		3,22
Wydajność grzewcza	kW	7,75
Pobór mocy	kW	2,37
Pobór prądu	A	10,84
COP		3,27
Maks. pobór mocy	kW	3,60
Maks. pobór prądu	A	19,50
JEDNOSTKA WEWNĘTRZNA		
Wydajność powietrza	m ³ /h	1 100/900/750
Sterowanie		Podczerwień
Głośność	dB(A)	35/42/46
Wymiary HxLxD	mm	325/1070/230
Waga	kg	16,0
JEDNOSTKA ZEWNĘTRZNA		
Wydajność powietrza	m ³ /h	2 800
Głośność	dB(A)	53
Ilość wentylatorów		1
Waga czynnika	gr	2 100
Sprężarka		Rotacyjna
System rozprężny		Kapilara
Wymiary HxLxD	mm	700x870x310
Waga	kg	58,0
INSTALACJA		
Srednice rur (ciecz/gaz)	cale	3/8-5/8
Maks. długość linii	m	25
Maks. przewyższ. JW nad JZ	m	15
Maks. przewyższ. JZ nad JW	m	15
Standardowa długość linii	m	5
Il. czynnika/dod. 1 m linii	gr	60
Cena netto		5 090,00
Cena brutto		6 209,80

* Do wyczerpania zapasów.

Klimatyzatory ścienne

NOWOŚĆ! Klimatyzatory typu SPLIT, grzewczo-chłodzące

Czynnik R: 410 A



Model		SDH 14-025 W	SDH 14-035 W	SDH 14-050 W
NUMER KATALOGOWY		S0010007572-K	S0010007575-K	S0010007578-K
Jednostka wewnętrzna		14-025 HWI	14-035 HWI	14-050 HWI
Jednostka zewnętrzna		14-025 HWO	14-035 HWO	14-050 HWO
Zasilanie	V/Ph/Hz	230/1/50		
Wydajność chłodnicza	kW	2,80	3,40	5,10
Pobór mocy	kW	0,83	1,04	1,69
Pobór prądu	A	3,80	4,76	7,87
EER		3,37	3,27	3,03
Wydajność grzewcza	kW	2,95	3,70	5,60
Pobór mocy	kW	0,81	1,02	1,73
Pobór prądu	A	3,80	4,71	8,01
COP		3,63	3,63	3,23
Maks. pobór mocy	kW	1,10	1,45	2,50
Maks. pobór prądu	A	5,50	7,50	11,50
JEDNOSTKA WEWNĘTRZNA				
Wydajność powietrza	m³/h	320/380/450	420/500/580	600/730/800
Sterowanie		Podczerwień		
Głośność	dB(A)	32/39/43	32/39/43	34/41/45
Wymiary HxLxD	mm	275x790x190	275x790x190	275x940x198
Waga	kg	8,5	9,0	10,0
JEDNOSTKA ZEWNĘTRZNA				
Wydajność powietrza	m³/h	1 740	2 000	1 800
Głośność	dB(A)	50	50	52
Ilość wentylatorów		1	1	1
Waga czynnika	gr	730	840	1 380
Sprężarka		Rotacyjna		
System rozprężny		Kapilara		
Wymiary HxLxD	mm	535x700x235	535x700x235	590x760x285
Waga	kg	28,0	28,5	42,0
INSTALACJA				
Srednice rur (ciecz/gaz)	cale	1/4-3/8	1/4-3/8	1/4-1/2
Maks. długość linii	m	20	20	25
Maks. przewyższ. JW nad JZ	m	10	10	10
Maks. przewyższ. JZ nad JW	m	10	10	10
Standardowa długość linii	m	5	5	5
Il. czynnika/dod. 1 m linii	gr	30	30	30
Cena netto		2 078,00	2 279,00	3 816,00
Cena brutto		2 535,16	2 780,38	4 655,52



Saunier Duval

Klimatyzatory ścienne

NOWOŚĆ! Klimatyzatory typu SPLIT INVERTER, grzewczo-chłodzące

Czynnik R: 410 A



Model		SDH 14-025 NW	SDH 14-035 NW	SDH 14-050 NW
NUMER KATALOGOWY		S0010007558-K	S0010007561-K	S0010007564-K
Jednostka wewnętrzna		14-025 NHWI	14-035 NHWI	14-050 NHWI
Jednostka zewnętrzna		14-025 NHWO	14-035 NHWO	14-050 NHWO
Zasilanie	V/Ph/Hz	230/1/50		
KATALOGOWA WYDAJNOŚĆ CHŁODNICZA	kW	2,75	3,50	5,25
Min.-maks. wydajność chłodnicza	kW	0,85 - 3,50	1,15 - 4,50	1,65 - 6,70
Katalogowy pobór mocy	kW	0,85	1,06	1,59
Min.-maks. pobór mocy	kW	0,33 - 1,12	0,40 - 1,37	0,62 - 2,09
Pobór prądu	A	3,98	4,85	7,41
EER		3,23	3,30	3,31
Klasa energetyczna		A	A	A
KATALOGOWA WYDAJNOŚĆ GRZEWCZA	kW	2,80	3,60	5,35
Min.-maks. wydajność grzewcza	kW	0,90 - 3,60	1,15 - 4,60	1,70 - 6,80
Katalogowy pobór mocy	kW	0,77	0,99	1,57
Min.-maks. pobór mocy	kW	0,30 - 1,02	0,38 - 1,29	0,61 - 2,06
Pobór prądu	A	3,62	4,58	7,32
COP		3,62	3,64	3,41
Klasa energetyczna		A	A	B
Maks. pobór mocy	kW	1,5	1,9	2,7
Maks. pobór prądu	A	8,0	10,0	15,0
JEDNOSTKA WEWNĘTRZNA				
Wydajność powietrza	m³/h	350/420/500	350/450/550	600/700/800
Sterowanie		Podczerwień		
Głośność	dB(A)	33/40/45	33/40/45	35/42/46
Wymiary HxLxD	mm	275x790x190	275x790x190	275x940x198
Waga	kg	8,5	8,5	11,0
JEDNOSTKA ZEWNĘTRZNA				
Wydajność powietrza	m³/h	1 700	1 700	2 500
Głośność	dB(A)	50	50	52
Ilość wentylatorów		1	1	1
Waga czynnika chłodniczego	gr	830	940	1 700
Inverter DC/AC		DC	DC	DC
Sprężarka		Rotacyjna INVERTER		
System rozprężny		Kapilarna		
Wymiary HxLxD	mm	590x760x285	590x760x285	695x845x335
Waga	kg	38,0	40,0	52,0
INSTALACJA				
Średnice rur (ciecz/gaz)	cale	1/4-3/8	1/4-3/8	1/4-1/2
Maks. długość linii	m	20	20	25
Maks. przewyższ. JW. nad JZ.	m	10	10	10
Maks. przewyższ. JZ. nad JW.	m	10	10	10
Standardowa długość linii	m	5	5	5
Ilość czynnika/dod. 1m linii	gr	30	30	30
Cena netto		3 127,00	3 710,00	5 406,00
Cena brutto		3 814,94	4 526,20	6 595,32

Klimatyzatory ścienne

NOWOŚĆ! Klimatyzatory typu
MULTI SPLIT INVERTER,
grzewczo-chłodzące



Czynnik R: 410 A

Model		SDH 14-050 M2NW		SDH 14-060 M2NW	
NUMER KATALOGOWY		S0010007567-K		S0010007570-K	
Jednostki wewnętrzne		14-025 MCNHWI	14-025 MCNHWI	14-025 MCNHWI	14-035 MCNHWI
Jednostka zewnętrzna		14-060 MC2NHO		14-060 MC2NHO	
Zasilanie	V/Ph/Hz	230/1/50			
KATALOGOWA WYDAJNOŚĆ CHŁODNICZA	kW	5,23		5,81	
Wydajności jednostek wewnętrznych	kW	2,62	2,62	2,59	3,22
Min.-maks. wydajność chłodnicza	kW	1,70 - 6,10		1,75 - 6,40	
Katalogowy pobór mocy	kW	1,57		1,77	
Min.-maks. pobór mocy	kW	0,50 - 2,05		0,50 - 2,10	
Pobór prądu	A	8,5		8,8	
EER		3,33		3,28	
Klasa energetyczna		A		A	
KATALOGOWA WYDAJNOŚĆ GRZEWICZA	kW	6,05		6,43	
Wydajności jednostek wewnętrznych	kW	3,03	3,03	2,86	3,56
Min.-maks. wydajność grzewcza	kW	1,89 - 6,74		1,90 - 6,83	
Katalogowy pobór mocy	kW	1,67		1,78	
Min.-maks. pobór mocy	kW	0,60 - 2,09		0,67 - 2,11	
Pobór prądu	A	7,70		8,07	
COP		3,63		3,61	
Klasa energetyczna		A		A	
Maks. pobór mocy	kW	2,50		2,50	
Maks. pobór prądu	A	11,50		11,50	
JEDNOSTKI WEWNĘTRZNE					
Wydajność powietrza	m ³ /h	350/420/500	350/420/500	350/420/500	350/420/500
Sterowanie		Podczerwień			
Głośność	dB(A)	33/40/45	33/40/45	33/40/45	33/40/45
Wymiary HxLxD	mm	275x790x190	275x790x190	275x790x190	275x790x190
Waga	kg	8,5	8,5	8,5	8,5
JEDNOSTKA ZEWNĘTRZNA					
Wydajność powietrza	m ³ /h	2 500		2 500	
Głośność	dB(A)	52		52	
Ilość wentylatorów		1		1	
Waga czynnika chłodniczego	gr	1 900		1 900	
Inwerter DC/AC		DC			
Sprężarka		Rotacyjna INVERTER			
System rozprężny		Kapilara + elektroniczny zawór rozprężny			
Wymiary HxLxD	mm	695x845x335		695x845x335	
Waga	kg	68,0		68,0	
INSTALACJA					
Średnice rur (ciecz/gaz) jednostka zewn.	cale	1/4-3/8, 1/4-3/8		1/4-3/8, 1/4-3/8 + redukcja	
Średnice rur (ciecz/gaz) jednostki wewn.	cale	1/4-3/8	1/4-3/8	1/4-3/8	1/4-1/2
Maks. długość linii L1 + L2 (+L3...)	m	30		30	
Maks. długość jednej linii	m	15		15	
Maks. przewyższ. JW. nad JZ.	m	10		10	
Maks. przewyższ. JZ. nad JW.	m	10		10	
Standardowa sumaryczna długość linii	m	10		10	
Ilość czynnika/dod. 1m linii	gr	15		15	
Cena netto		6 148,00		6 466,00	
Cena brutto		7 500,56		7 888,52	



Saunier Duval

Klimatyzatory ściennie

NOWOŚĆ! Klimatyzatory typu MULTI SPLIT INVERTER, grzewczo-chłodzące

Czynnik R: 410 A



Model		SDH 14-085 M3NW		
NUMER KATALOGOWY		S0010007571-K		
Jednostki wewnętrzne		14-025 MCNHWI	14-025 MCNHWI	14-035 MCNHWI
Jednostka zewnętrzna		14-085 MC3NHO		
Zasilanie	V/Ph/Hz	230/1/50		
KATALOGOWA WYDAJNOŚĆ CHŁODNICZA	kW	8,05		
Wydajności jednostek wewnętrznych	kW	2,50	2,50	3,05
Min.-maks. wydajność chłodnicza	kW	2,65 - 8,50		
Katalogowy pobór mocy	kW	2,51		
Min.-maks. pobór mocy	kW	0,75 - 3,40		
Pobór prądu	A	11,73		
EER		3,21		
Klasa energetyczna		A		
KATALOGOWA WYDAJNOŚĆ GRZEWICZA	kW	9,50		
Wydajności jednostek wewnętrznych	kW	2,94	2,94	3,62
Min.-maks. wydajność grzewcza	kW	3,01 - 9,70		
Katalogowy pobór mocy	kW	2,63		
Min.-maks. pobór mocy	kW	0,84 - 3,30		
Pobór prądu	A	12,45		
COP		3,61		
Klasa energetyczna		A		
Maks. pobór mocy	kW	4,00		
Maks. pobór prądu	A	18,50		
JEDNOSTKI WEWNĘTRZNE				
Wydajność powietrza	m³/h	350/420/500	350/420/500	350/450/550
Sterowanie		Podczerwień		
Głośność	dB(A)	33/40/45	33/40/45	33/40/45
Wymiary HxLxD	mm	275x790x190	275x790x190	275x790x190
Waga	kg	8,5	8,5	8,5
JEDNOSTKA ZEWNĘTRZNA				
Wydajność powietrza	m³/h	2 500		
Głośność	dB(A)	52		
Ilość wentylatorów		1		
Waga czynnika chłodniczego	gr	2 250		
Inwerter DC/AC		DC		
Sprężarka		Rotacyjna INVERTER		
System rozprężny		Kapilara + elektroniczny zawór rozprężny		
Wymiary HxLxD	mm	695x845x335		
Waga	kg	68,0		
INSTALACJA				
Średnice rur (ciecz/gaz) jednostka zewn.	cale	1/4-3/8, 1/4-3/8, 1/4-3/8 + redukcja		
Średnice rur (ciecz/gaz) jednostki wewn.	cale	1/4-3/8	1/4-3/8	1/4-1/2
Maks. długość linii L1 + L2 (+L3...)	m	45		
Maks. długość jednej linii	m	15		
Maks. przewyższ. JW. nad JZ.	m	10		
Maks. przewyższ. JZ. nad JW.	m	10		
Standardowa sumaryczna długość linii	m	15		
Ilość czynnika/dod. 1m linii	gr	15		
Cena netto		9 752,00		
Cena brutto		11 897,44		

Klimatyzatory przypodłogowo-podsufitowe

NOWOŚĆ! Klimatyzatory typu
SPLIT INVERTER,
grzewczo-chłodzące

Czynnik R: 410 A



Model		SDH 10-051 NF	SDH 10-066 NF
NUMER KATALOGOWY		S0010007600-K	S0010007602-K
Jednostka wewnętrzna		10-051 NHFI	10-066 NHFI
Jednostka zewnętrzna		10-050 NHFKDO	10-065 NHFKDO
Zasilanie	V/Ph/Hz	230/1/50	
KATALOGOWA WYDAJNOŚĆ CHŁODNICZA	kW	5,25	7,00
Min.-maks. wydajność chłodnicza	kW	1,60 - 6,80	2,00 - 8,70
Katalogowy pobór mocy	kW	1,63	2,17
Min.-maks. pobór mocy	kW	0,55 - 2,60	0,90 - 2,80
Pobór prądu	A	7,09	9,48
EER		3,23	3,23
Klasa energetyczna		A	A
KATALOGOWA WYDAJNOŚĆ GRZEWCZA	kW	5,85	7,80
Min.-maks. wydajność grzewcza	kW	2,10 - 7,40	2,55 - 9,60
Katalogowy pobór mocy	kW	1,58	2,11
Min.-maks. pobór mocy	kW	0,72 - 2,34	1,05 - 2,60
Pobór prądu	A	6,91	9,22
COP		3,70	3,70
Klasa energetyczna		A	A
Maks. pobór mocy	kW	2,60	2,80
Maks. pobór prądu	A	12,30	13,20
JEDNOSTKA WEWNĘTRZNA			
Wydajność powietrza	m ³ /h	500/600/800	700/900/1000
Sterowanie		Podczerwień	
Głośność	dB(A)	38/41/43	40/43/45
Wymiary HxLxD	mm	660x990x203	660x990x203
Waga	kg	29,0	29,0
JEDNOSTKA ZEWNĘTRZNA			
Wydajność powietrza	m ³ /h	2 200/2 400	2 800/3 000
Głośność	dB(A)	45/50	46/51
Ilość wentylatorów		1	1
Ilość biegów wentylatora		2	2
Waga czynnika chłodniczego	gr	1 700	2 200
Inwerter DC/AC		DC	DC
Sprężarka		Rotacyjna INVERTER	
System rozprężny		Kapilara + elektroniczny zawór rozprężny	
Wymiary HxLxD	mm	695x842x360	862x895x355
Waga	kg	63,0	72,0
INSTALACJA			
Średnice rur (ciecz/gaz)	cale	1/4-1/2	3/8-5/8
Maks. długość linii	m	30	30
Maks. przewyższ. JW. nad JZ.	m	15	15
Maks. przewyższ. JZ. nad JW.	m	10	10
Standardowa długość linii	m	5	5
Ilość czynnika/dod. 1m linii	gr	11	30
Cena netto		6 890,00	8 374,00
Cena brutto		8 405,80	10 216,28



Saunier Duval

Klimatyzatory kasetonowe

NOWOŚĆ! Klimatyzatory typu SPLIT INVERTER, grzewczo-chłodzące

Czynnik R: 410 A

Model		SDH 10-051 NK	SDH 10-066 NK	SDH 10-090 NK
NUMER KATALOGOWY		S0010007585-K	S0010007588-K	S0010007592-K
Jednostka wewnętrzna		10-051 NHKI	10-066 NHKI	10-090 NHKI
Jednostka zewnętrzna		10-050 NHFKDO	10-065 NHFKDO	10-090 NHFKDO
Zasilanie	V/Ph/Hz	230/1/50		
KATALOGOWA WYDAJNOŚĆ CHŁODNICZA	kW	5,25	7,00	8,70
Min.-maks. wydajność chłodnicza	kW	1,60 - 6,60	2,00 - 8,60	2,60 - 11,30
Katalogowy pobór mocy	kW	1,62	2,17	2,70
Min.-maks. pobór mocy	kW	0,55 - 2,60	0,90 - 2,80	1,10 - 4,60
Pobór prądu	A	7,10	9,50	11,80
EER		3,24	3,23	3,23
Klasa energetyczna		A	A	A
KATALOGOWA WYDAJNOŚĆ GRZEWICZA	kW	5,75	7,75	10,05
Min.-maks. wydajność grzewicza	kW	2,00 - 7,30	2,50 - 9,60	2,80 - 12,50
Katalogowy pobór mocy	kW	1,54	2,09	2,71
Min.-maks. pobór mocy	kW	0,80 - 2,60	1,05 - 2,80	1,30 - 4,60
Pobór prądu	A	6,70	9,13	11,85
COP		3,73	3,71	3,71
Klasa energetyczna		A	A	A
Maks. pobór mocy	kW	2,60	2,80	4,60
Maks. pobór prądu	A	12,30	13,20	23,00
JEDNOSTKA WEWNĘTRZNA				
Wydajność powietrza	m³/h	560/710/800	820/1010/1220	1120/1300/1530
Sterowanie		Podczerwień		
Głośność	dB(A)	38/41/42	39/41/42	41/43/44
Wymiary HxLxD	mm	254x580x580	230x840x840	300x840x840
Wymiary panela HxLxD	mm	30x650x650	46x950x950	46x950x950
Waga	kg	21,0	29,0	36,0
Waga panela	kg	3,0	6,0	6,0
JEDNOSTKA ZEWNĘTRZNA				
Wydajność powietrza	m³/h	2200/2400	2800/3000	4800/5000
Głośność	dB(A)	45/50	46/51	46/51
Ilość wentylatorów		1	1	1
Ilość biegów wentylatora		2	2	2
Waga czynnika	gr	1 700	2 200	3 350
Inverter DC/AC		DC	DC	DC
Sprężarka		Rotacyjna INVERTER		
System rozprężny		Kapilara + elektroniczny zawór rozprężny		
Wymiary HxLxD	mm	695x842x360	862x895x355	966x990x396
Waga	kg	63,0	72,0	92,0
INSTALACJA				
Średnice rur (ciecz/gaz)	cale	1/4-1/2	3/8-5/8	3/8-5/8
Maks. długość linii	m	30	30	40
Maks. przewyższenie JW nad JZ	m	15	15	20
Maks. przewyższenie JZ nad JW	m	10	10	10
Standardowa długość linii	m	5	5	5
Il. Czynnika/dod. 1 m linii	gr	11	30	30
Cena netto		6 678,00	8 003,00	10 653,00
Cena brutto		8 147,16	9 763,66	12 996,66



Model		SDH 10-105 NK	SDH 10-130T NK
NUMER KATALOGOWY		S0010007595-K	S0010007597-K
Jednostka wewnętrzna		10-105 NHKI	10-130 NHKI
Jednostka zewnętrzna		10-105 NHFKDO	10-130T NHFKDO
Zasilanie	V/Ph/Hz	230/1/50	400/3/50
KATALOGOWA WYDAJNOŚĆ CHŁODNICZA	kW	10,50	14,00
Min.-maks. wydajność chłodnicza	kW	3,00 - 12,60	3,40 - 16,00
Katalogowy pobór mocy	kW	3,25	4,33
Min.-maks. pobór mocy	kW	2,00 - 5,50	2,50 - 5,95
Pobór prądu	A	13,90	6,30
EER		3,23	3,23
Klasa energetyczna		A	A
KATALOGOWA WYDAJNOŚĆ GRZEWcza	kW	11,80	15,60
Min.-maks. wydajność grzewcza	kW	3,80 - 14,50	4,20 - 18,00
Katalogowy pobór mocy	kW	3,18	4,21
Min.-maks. pobór mocy	kW	2,00 - 5,50	2,50 - 5,95
Pobór prądu	A	13,90	6,10
COP		3,71	3,71
Klasa energetyczna		A	A
Maks. pobór mocy	kW	5,50	5,95
Maks. pobór prądu	A	25,00	8,50
JEDNOSTKA WEWNĘTRZNA			
Wydajność powietrza	m³/h	1120/1300/1530	1120/1300/1530
Sterowanie			Podczerwień
Głośność	dB(A)	41/43/44	41/43/44
Wymiary HxLxD	mm	300x840x840	300x840x840
Wymiary panela HxLxD	mm	46x950x950	46x950x950
Waga	kg	36,0	36,0
Waga panela	kg	6,0	6,0
JEDNOSTKA ZEWNĘTRZNA			
Wydajność powietrza	m³/h	5800/6000	5800/6000
Głośność	dB(A)	48/53	50/55
Ilość wentylatorów		2	2
Ilość biegów wentylatora		2	2
Waga czynnika chłodniczego	gr	4 100	3 850
Inverter DC/AC		DC	DC
Sprężarka		Rotacyjna INVERTER	Scroll INVERTER
System rozprężny		Kapilara + elektroniczny zawór rozprężny	
Wymiary HxLxD	mm	1245x940x400	1245x940x400
Waga	kg	106,0	115,0
INSTALACJA			
Średnice rur (ciecz/gaz)	cale	3/8-5/8	3/8-5/8
Maks. długość linii	m	40	50
Maks. przewyższenie JW nad JZ	m	20	30
Maks. przewyższenie JZ nad JW	m	15	20
Standardowa długość linii	m	5	5
Il. Czynnika/dod. 1 m linii	gr	30	30
Cena netto		13 621,00	14 363,00
Cena brutto		16 617,62	17 522,86



Saunier Duval

Klimatyzatory kanałowe

Klimatyzatory typu SPLIT INVERTER, grzewczo-chłodzące

Czynnik R: 410 A

Model		SDH 10-050 ND	SDH 10-065 ND	SDH 10-090 ND
NUMER KATALOGOWY		S0010007604-K	S0010007606-K	S0010007608-K
Jednostka wewnętrzna		10-050 NHDI	10-065 NHDI	10-090 NHDI
Jednostka zewnętrzna		10-050 NHFKDO	10-065 NHFKDO	10-090 NHFDO
Zasilanie	V/Ph/Hz	230/1/50		
KATALOGOWA WYDAJNOŚĆ CHŁODNICZA	kW	5,35	7,00	9,00
Min.-maks. wydajność chłodnicza	kW	1,60 - 6,80	1,75 - 8,80	2,60 - 11,50
Katalogowy pobór mocy	kW	1,65	2,17	2,78
Min.-maks. pobór mocy	kW	0,70 - 2,60	0,95 - 3,00	1,20 - 4,40
Pobór prądu	A	7,05	9,50	11,90
EER		3,24	3,23	3,24
Klasa energetyczna		A	A	A
KATALOGOWA WYDAJNOŚĆ GRZEWICZA	kW	5,95	7,80	10,05
Min.-maks. wydajność grzewicza	kW	2,00 - 7,30	2,50 - 9,60	2,80 - 12,50
Katalogowy pobór mocy	kW	1,60	2,11	2,71
Min.-maks. pobór mocy	kW	0,80 - 2,60	1,05 - 2,80	1,30 - 4,60
Pobór prądu	A	7,10	9,30	12,00
COP		3,71	3,70	3,71
Klasa energetyczna		A	A	A
Maks. pobór mocy	kW	2,60	2,80	4,60
Maks. pobór prądu	A	12,30	13,20	23,00
JEDNOSTKA WEWNĘTRZNA				
Wydajność powietrza	m³/h	955/1130/1280	1255/1540/1860	1820/1965/2210
Spręż dyspozycyjny	Pa	40	40	70
Sterowanie		Przewodowe - sterownik SC-01		
Głośność	dB(A)	38/41/45	41/43/45	42/44/46
Wymiary HxLxD	mm	298x1000x800	298x1000x800	298x1350x800
Waga	kg	38,0	38,0	48,0
JEDNOSTKA ZEWNĘTRZNA				
Wydajność powietrza	m³/h	2 200/2 400	2 800/3 000	4 800/5 000
Głośność	dB(A)	45/50	46/51	46/51
Ilość wentylatorów		1	1	1
Ilość biegów wentylatora		2	2	2
Waga czynnika	gr	1 700	2 200	3 350
Inwerter DC/AC		DC	DC	DC
Spreżarka		Rotacyjna INVERTER		
System rozprężny		Kapilara + elektroniczny zawór rozprężny		
Wymiary HxLxD	mm	695x842x360	862x895x355	966x990x396
Waga	kg	63,0	72,0	92,0
INSTALACJA				
Średnice rur (ciecz/gaz)	cale	1/4-1/2	3/8-5/8	3/8-5/8
Maks. długość linii	m	30	30	40
Maks. przewyższenie JW nad JW	m	15	15	20
Maks. przewyższenie JW nad JZ	m	10	10	10
Standardowa długość linii	m	5	5	5
Il. czynnika/dod. 1 m linii	gr	11	30	30
Cena netto		9 211,00	10 176,00	12 826,00
Cena brutto		11 237,42	12 414,72	15 647,72



Model		SDH 10-105 ND	SDH 10-130 ND
NUMER KATALOGOWY		S0010007389-K	S0010008755-K
Jednostka wewnętrzna		10-105 NHDI	10-130 NHDI
Jednostka zewnętrzna		10-105 NHFKDO	10-130 NHFKDO
Zasilanie	V/Ph/Hz	230/1/50	
KATALOGOWA WYDAJNOŚĆ CHŁODNICZA	kW	10,50	13,85
Min.-maks. wydajność chłodnicza	kW	3,20 - 13,50	3,40 - 15,18
Katalogowy pobór mocy	kW	3,22	4,29
Min.-maks. pobór mocy	kW	2,00 - 5,50	2,37 - 5,55
Pobór prądu	A	14,00	18,83
EER		3,26	3,23
Klasa energetyczna		A	A
KATALOGOWA WYDAJNOŚĆ GRZEWICZA	kW	11,75	15,25
Min.-maks. wydajność grzewcza	kW	3,80 - 14,50	4,50 - 16,30
Katalogowy pobór mocy	kW	3,17	4,11
Min.-maks. pobór mocy	kW	2,00 - 5,50	2,30 - 5,28
Pobór prądu	A	14,00	18,04
COP		3,70	3,71
Klasa energetyczna		A	A
Maks. pobór mocy	kW	5,50	5,28
Maks. pobór prądu	A	25,00	28,00
JEDNOSTKA WEWNĘTRZNA			
Wydajność powietrza	m³/h	1820/1965/2210	2150/2460/2885
Spręż dyspozycyjny	Pa	70	90
Sterowanie		Przewodowe - sterownik SC-01	
Głośność	dB(A)	42/44/46	43/45/47
Wymiary HxLxD	mm	298x1350x800	320x1350x800
Waga	kg	48,0	62,0
JEDNOSTKA ZEWNĘTRZNA			
Wydajność powietrza	m³/h	5800/6000	5800/6000
Głośność	dB(A)	48/53	48/53
Ilość wentylatorów		2	2
Ilość biegów wentylatora		2	2
Waga czynnika	gr	4 100	4 450
Inwerter DC/AC		DC	DC
Spreżarka		Rotacyjna INVERTER	
System rozprężny		Kapilara + elektroniczny zawór rozprężny	
Wymiary HxLxD	mm	1245x940x400	1245x940x400
Waga	kg	106,0	106,0
INSTALACJA			
Średnice rur (ciecz/gaz)	cale	3/8-5/8	3/8-5/8
Maks. długość linii	m	40	50
Maks. przewyższenie JZ nad JW	m	20	25
Maks. przewyższenie JW nad JZ	m	15	20
Standardowa długość linii	m	5	5
Il. czynnika/dod. 1 m linii	gr	30	30
Cena netto		16 218,00	17 050,00
Cena brutto		19 785,96	20 801,00



Saunier Duval

Klimatyzatory MULTI COMBI INVERTER

NOWOŚĆ! Jednostka zewnętrzna
MULTI COMBI INVERTER,
grzewczo-chłodząca



Czynnik R: 410 A

Model		12-o85 MC4NHO
NUMER KATALOGOWY		S001006391
Zasilanie	V/Ph/Hz	230/1/50
KATALOGOWA WYDAJNOŚĆ CHŁODNICZA		kW
Min.-maks. wydajność chłodnicza	kW	2,08 - 10,30
Katalogowy pobór mocy	kW	2,42
Min.-maks. pobór mocy	kW	0,74 - 4,12
Pobór prądu	A	12,27
EER		3,43
Klasa energetyczna		A
KATALOGOWA WYDAJNOŚĆ GRZEWCZA		kW
Min.-maks. wydajność grzewcza	kW	2,34 - 11,60
Katalogowy pobór mocy	kW	2,38
Min.-maks. pobór mocy	kW	0,78 - 4,30
Pobór prądu	A	12,63
COP		3,93
Klasa energetyczna		A
Maks. pobór prądu	A	25,00
DANE		
Wydajność powietrza	m ³ /h	3 500
Głośność	dB(A)	63
Ilość wentylatorów		1
Waga czynnika chłodniczego	gr	2 550
Inwerter DC/AC		DC
Sprężarka		Podwójna rotacyjna INVERTER
System rozprężny		Kapilara + elektroniczny zawór rozprężny
Wymiary HxLxD	mm	860x895x330
Waga	kg	80,0
INSTALACJA		
Średnice rur (ciecz/gaz)	cale	1/4 - 3/8 + 3 redukcje
Maks. długość linii L1+L2 (+L3...)	m	60
Maks. długość jednej linii	m	15
Maks. przewyższ. JW. nad JZ.	m	10
Maks. przewyższ. JZ. nad JW.	m	10
Standardowa sumaryczna długość linii	m	5
Ilość czynnika/dod. 1m linii	gr	15
Cena netto		9 353,00
Cena brutto		11 410,66

Klimatyzatory MULTI COMBI INVERTER

**NOWOŚĆ! Ścienne jednostki wewnętrzne
MULTI COMBI INVERTER,
grzewczo-chłodzące**



Czynnik R: 410 A

Model		14-025 MCNHWI	14-035 MCNHWI
NUMER KATALOGOWY		S0010007568	S0010007569
Zasilanie	V/Ph/Hz	230/1/50	
WYDAJNOŚĆ			
Wydajność chłodnicza	kW	2,60	3,20
Wydajność grzewcza	kW	3,25	4,20
DANE			
Wydajność powietrza	m³/h	350/420/500	350/420/500
Sterowanie		Podczerwień	
Głośność	dB(A)	29/35/42	31/39/43
INSTALACJA			
Wymiary HxLxD	mm	275x790x190	275x790x190
Waga	kg	8,5	8,5
Średnice rur (ciecz/gaz)	cale	1/4 - 3/8	1/4 - 1/2 + redukcja
	Cena netto	610,00	720,00
	Cena brutto	744,20	878,40



Saunier Duval

Klimatyzatory MULTI COMBI INVERTER

NOWOŚĆ! Kasetonowe jednostki wewnętrzne
MULTI COMBI INVERTER
 grzewczo-chłodzące



Czynnik R: 410 A

Model		10-036 MCNHKI	10-050 MCNHKI
NUMER KATALOGOWY		S0010006392	S0010005103
Zasilanie	V/Ph/Hz	230/1/50	
WYDAJNOŚĆ			
Wydajność chłodnicza	kW	3,20	5,27
Wydajność grzewcza	kW	3,81	6,00
DANE			
Wydajność powietrza	m³/h	500/580/680	650/760/860
Sterowanie		Podczerwień	
Głośność	dB(A)	32/34/36	38/40/43
INSTALACJA			
Wymiary HxLxD	mm	254x580x580	254x580x580
Wymiary panela HxLxD	mm	30x650x650	30x650x650
Waga	kg	18,5	21,0
Waga panela	kg	3,0	3,0
Średnice rur (ciecz/gaz)	cale	1/4 - 1/2 + redukcja	1/4 - 1/2 + redukcja
	Cena netto	2 744,00	2 920,00
	Cena brutto	3 347,68	3 562,40

Klimatyzatory MULTI COMBI INVERTER

NOWOŚĆ! Kanatowa jednostka wewnętrzna
MULTI COMBI INVERTER
grzewczo-chłodząca



Czynnik R: 410 A

Model		10-035 MCNHDI
NUMER KATALOGOWY		S0010002913
Zasilanie	V/Ph/Hz	230/1/50
WYDAJNOŚĆ		
Wydajność chłodnicza	kW	3,20
Wydajność grzewcza	kW	3,80
DANE		
Wydajność powietrza	m ³ /h	420/490/580
Sterowanie		Podczerwień
Głośność	dB(A)	37
INSTALACJA		
Wymiary HxLxD	mm	210x870x385
Waga	kg	15,0
Spręż dyspozycyjny	Pa	10
Średnice rur (ciecz/gaz)	cale	1/4 - 1/2 + redukcja
Cena netto		1 900,00
Cena brutto		2 318,00



Saunier Duval

Układy MCD (VRF)

Jednostki zewnętrzne

Czynnik R: 410 A



Model		10-150 MCDHO	10-280 MCDHO
NUMER KATALOGOWY		S0010002923	S0010002924
Maks. ilość jednostek wewn.		8	16
Zasilanie	V/Ph/Hz	400/3/50	
WYDAJNOŚĆ			
Wydajność chłodnicza	kW	14,28	29,56
Pobór mocy	kW	5,03	10,52
Pobór prądu	A	8,50	15,90
EER		2,84	2,81
Wydajność grzewcza	kW	16,36	33,84
Pobór mocy	kW	5,02	10,54
Pobór prądu	A	8,20	15,60
COP		3,26	3,21
Maks. pobór mocy	kW	7,75	12,50
Maks. pobór prądu	A	12,00	21,00
DANE			
Wydajność powietrza	m ³ /h	6 000	10 000
Głośność	dB(A)	51	55
Waga czynnika	gr	4 100	10 000
Sprężarka		Digital Scroll	1 digital scroll, 1 on/of scroll
System rozprężny		Elektroniczny zawór rozprężny	
Wymiary HxLxD	mm	1245x940x340	997x1830x880
Waga	kg	110,0	245,0
INSTALACJA			
Średnice rur (ciecz/gaz)	cale	3/8-3/4	1/2-1 1/8
Maks. długość linii	m	70	175
Maks. przewyższ. JW nad JZ	m	20	50
Maks. przewyższ. JZ nad JW	m	20	30
Cena		Kalkulowana pod inwestycję	

Kompletacja układu może obejmować następujące elementy potrzebne do wykonania instalacji w układzie: jednostki zewnętrzne, jednostki wewnętrzne, trójniki montażowe, sterowniki.

Układy MCD (VRF)

Ścienne jednostki wewnętrzne

Czynnik R: 410 A



Model		10-025 MCDHWI	10-035 MCDHWI	10-050 MCDHWI
NUMER KATALOGOWY		S0010002925	S0010002926	S0010002927
Zasilanie	V/Ph/Hz	230/1/50		
WYDAJNOŚĆ				
Wydajność chłodnicza	kW	2,80	3,60	4,50
Wydajność grzewcza	kW	2,93	3,96	4,84
Pobór mocy	W	55,00	55,00	96,00
Pobór prądu	A	0,34	0,34	0,49
DANE				
Wydajność powietrza	m³/h	370/430/500	420/500/580	470/610/850
Głośność	dB(A)	29/32/35	29/32/35	34/38/40
INSTALACJA				
Wymiary HxLxD	mm	265x790x195	265x790x195	292x920x225
Waga	kg	11,0	11,0	15,0
Średnice rur (ciecz/gaz)	cale	1/4-1/2	1/4-1/2	1/4-1/2
Cena		Kalkulowana pod inwestycję		

Kompletacja układu może obejmować następujące elementy potrzebne do wykonania instalacji w układzie: jednostki zewnętrzne, jednostki wewnętrzne, trójniki montażowe, sterowniki.



Saunier Duval

Układy MCD (VRF)

NOWOŚĆ! Przypodłogowo – podsufitowe jednostki wewnętrzne,

Czynnik R: 410 A



Model		10-050 MCDHFI	10-065 MCDHFI
NUMER KATALOGOWY		S0010008693	S0010008695
Zasilanie	V/Ph/Hz	230/1/50	
WYDAJNOŚĆ			
Wydajność chłodnicza	kW	4,50	7,10
Wydajność grzewcza	kW	5,00	8,00
Pobór mocy	W	125,00	125,00
Pobór prądu	A	0,57	0,57
DANE			
Wydajność powietrza	m³/h	500/570/650	500/600/800
Głośność	dB(A)	43	43
INSTALACJA			
Wymiary HxLxD	mm	660x990x206	660x990x206
Waga	kg	29,0	29,0
Średnice rur (ciecz/gaz)	cale	1/4-1/2	3/8-5/8
Cena		Kalkulowana pod inwestycję	

Kompletacja układu może obejmować następujące elementy potrzebne do wykonania instalacji w układzie: jednostki zewnętrzne, jednostki wewnętrzne, trójniki montażowe, sterowniki.

Układy MCD (VRF)

Kasetonowe jednostki wewnętrzne

Czynnik chłodniczy: R 410 A



Model		10-025 MCDHKI	10-035 MCDHKI	10-060 MCDHKI	10-061 MCDHKI
NUMER KATALOGOWY		S0010005245	S0010002928	S0010002929	S0010007660
Zasilanie	V/Ph/Hz	230/1/50			
WYDAJNOŚĆ					
Wydajność chłodnicza	kW	2,80	3,60	5,60	5,60
Wydajność grzewcza	kW	2,93	3,96	5,80	5,80
Pobór mocy	W	85,00	85,00	126,00	126,00
Pobór prądu	A	0,35	0,35	0,60	0,60
DANE					
Wydajność powietrza	m ³ /h	650/760/860	650/760/860	841/920/1010	702/822/976
Głośność	dB(A)	37/40/43	37/40/43	38/40/43	34/36/39
INSTALACJA					
Wymiary HxLxD	mm	254x580x580	254x580x580	230x840x840	230x840x840
Wymiary panela HxLxD	mm	30x650x650	30x650x650	40x950x950	46x950x950
Waga	kg	21,0	21,0	25,0	30,0
Waga panela	kg	3,0	3,0	6,0	6,0
Średnice rur (ciecz/gaz)	cale	1/4-1/2	1/4-1/2	3/8-5/8	3/8-5/8
Cena		Kalkulowana pod inwestycję			

Kompletacja układu może obejmować następujące elementy potrzebne do wykonania instalacji w układzie: jednostki zewnętrzne, jednostki wewnętrzne, trójniki montażowe, sterowniki.



Saunier Duval

Układy MCD (VRF)

Kanałowe jednostki wewnętrzne

Czynnik R: 410 A



Model		10-025 MCDHDI	10-035 MCDHDI	10-060 MCDHDI	10-075 MCDHDI
NUMER KATALOGOWY		S0010005246	S0010002930	S0010002931	S0010002932
Zasilanie	V/Ph/Hz	230/1/50			
WYDAJNOŚĆ					
Wydajność chłodnicza	kW	2,80	3,60	7,10	8,00
Wydajność grzewcza	kW	2,93	3,96	7,90	9,09
Pobór mocy	W	50,00	50,00	335,00	335,00
Pobór prądu	A	0,21	0,21	1,70	1,70
DANE					
Wydajność powietrza	m³/h	420/490/580	420/490/580	1000/1030/1140	1000/1030/1140
Głośność	dB(A)	31/33/35	31/33/35	42/44/46	42/44/46
INSTALACJA					
Wymiary HxLxD	mm	210x880x385	210x870x380	298x1000x800	298x1000x830
Waga	kg	15,0	15,0	38,0	38,0
Spręż dyspozycyjny	Pa	10	10	40	40
Średnice rur (ciecz/gaz)	cale	1/4-1/2	1/4-1/2	3/8-5/8	3/8-5/8
Cena	Kalkulowana pod inwestycję				

Kompletacja układu może obejmować następujące elementy potrzebne do wykonania instalacji w układzie: jednostki zewnętrzne, jednostki wewnętrzne, trójniki montażowe, sterowniki.

Układy wody lodowej

Agregaty wody lodowej (chillery) grzewczo-chłodzące o mocy poniżej 10 kW

Czynnik R: 410 A



Model		SDHV 8	SDHV 10
NUMER KATALOGOWY		S0010003438	S0010003439
Zasilanie	V/Ph/Hz	230/1/50	
Wydajność chłodnicza			
zasilanie/powrót: temp. wody 7°C/12°C – temp. zewn. 35°C	kW	6,25	8,00
Pobór mocy	kW	2,50	3,20
Pobór prądu	A	10,00	12,60
EER		2,50	2,50
Wydajność grzewcza			
zasilanie/powrót: temp. wody 45°C/40°C – temp. zewn. 6°C	kW	7,73	9,24
Pobór mocy	kW	2,76	3,11
Pobór prądu	A	10,65	12,30
COP		2,80	2,97
CHARAKTERYSTYKA			
Typ wentylatora		Osiowy	
Ilość wentylatorów		1	1
Wydajność powietrza	m³/h	3 500	3 500
Głośność	dB(A)	55	55
Waga czynnika	gr	2 900	2 800
Sprężarka		Scroll	
Maks. pobór mocy przez kompresor	kW	3,11	4,08
Maks. pobór mocy (grzanie)	kW	3,36	4,33
Maks. pobór mocy (chłodzenie)	kW	3,25	4,04
Maks. pobór prądu (grzanie)	A	13,88	17,88
Maks. pobór prądu (chłodzenie)	A	13,40	16,70
Prąd startowy	A	40	48
System rozprężny		Zawór rozprężny	
Wymiary HxLxD	mm	900x1 100x352	
Waga	kg	101,25	103,25
INSTALACJA			
Średnice rur	cale	1	
Pojemność naczynia przeponowego	l	2	
Nominalny przepływ wody (chłodzenie)	l/h	1 080	1 285
Nominalny przepływ wody (grzanie)	l/h	1 275	1 535
Minimalny przepływ wody	l/h	844	1 181
Ciśnienie dyspozycyjne bez filtra	kPa	60	58
Ciśnienie dyspozycyjne z filtrem	kPa	58	56
Minimalna ilość wody w instalacji	l	39	
Minimalne ciśnienie w instalacji	bar	1	
Maksymalne ciśnienie w instalacji	bar	3	
Odpowietrznik	Tak/Nie	tak	
Cena		Kalkulowana pod inwestycję	

Kompletacja układu może obejmować następujące elementy potrzebne do wykonania instalacji w układzie: agregaty wody lodowej, klimakonwektory, zawory sterujące, sterowniki.



Saunier Duval

Układy wody lodowej

Agregaty wody lodowej (chillery) grzewczo-chłodzące o mocy 10–20 kW

Czynnik R: 410 A

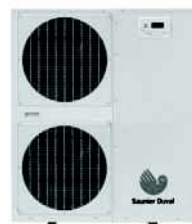

Model		SDHV 14	SDHV 14 T	SDHV 16	SDHV 19
NUMER KATALOGOWY		S0010003440	S0010003605	S0010003441	S0010003442
Zasilanie	V/Ph/Hz	230/1/50		400/3/50	
Wydajność chłodnicza zasilanie/powrót: temp. wody 7°C/12°C – temp. zewn. 35°C	kW	11,68	11,68	13,81	16,66
Pobór mocy	kW	4,45	4,23	5,19	6,30
Pobór prądu	A	17,20	7,81	9,40	11,10
EER		2,62	2,76	2,66	2,64
Wydajność grzewcza zasilanie/powrót: temp. wody 45°C/40°C – temp. zewn. 6°C	kW	12,89	12,70	14,98	18,68
Pobór mocy	kW	4,37	4,17	4,89	5,69
Pobór prądu	A	17,55	7,88	8,80	10,35
COP		2,95	3,05	3,06	3,28
CHARAKTERYSTYKA					
Typ wentylatora		Osiowy			
Ilość wentylatorów		2	2	2	2
Wydajność powietrza	m³/h	5 200	5 200	5 200	5 200
Głośność	dB(A)	57	57	57	57
Waga czynnika	gr	4 600	4 600	4 000	5 000
Sprężarka		Scroll			
Maks. pobór mocy przez kompresor	kW	5,52	5,52	6,90	8,53
Maks. pobór mocy (grzanie)	kW	6,10	6,10	7,48	9,11
Maks. pobór mocy (chłodzenie)	kW	5,53	5,53	6,65	7,85
Maks. pobór prądu (grzanie)	A	25,20	11,41	14,00	17,00
Maks. pobór prądu (chłodzenie)	A	22,80	10,37	12,44	14,75
Prąd startowy	A	65	65	80	100
System rozprężny		Zawór rozprężny			
Wymiary HxLxD	mm	1300x1100x352			1300x1100x452
Waga	kg	151,25	147,65	149,65	163,65
INSTALACJA					
Srednice rur	cale	1 1/4			
Pojemność naczynia przeponowego	l	5			
Nominalny przepływ wody (chłodzenie)	l/h	2 040	2 040	2 260	2 665
Nominalny przepływ wody (grzanie)	l/h	2 430	2 430	2 660	3 065
Minimalny przepływ wody	l/h	1 388	1 388	1 650	1 913
Ciśnienie dyspozycyjne bez filtra	kPa	111	111	109	110
Ciśnienie dyspozycyjne z filtrem	kPa	108	108	105	105
Minimalna ilość wody w instalacji	l	48	48	66	75
Minimalne ciśnienie w instalacji	bar	1			
Maksymalne ciśnienie w instalacji	bar	3			
Odpowietrznik	Tak/Nie	Tak			
Cena		Kalkulowana pod inwestycję			

Kompletacja układu może obejmować następujące elementy potrzebne do wykonania instalacji w układzie: agregaty wody lodowej, klimakonwektory, zawory sterujące, sterowniki.

Układy wody lodowej

Agregaty wody lodowej (chillery) chłodzące o mocy 20–40 kW

Czynnik R: 407 C



Model		SDCA 20	SDCA 25	SDCA 30	SDCA 40
NUMER KATALOGOWY		S0010000395	S0010000396	S0010000397	S0010000398
Zasilanie	V/Ph/Hz	400/3/50			
Wydajność chłodnicza					
zasilanie/powrót: temp. wody 7°C/12°C – temp. zewn. 35°C	kW	20,70	23,80	31,00	39,00
Pobór mocy	kW	8,30	10,40	13,40	14,80
Pobór prądu	A	18,00	20,70	24,70	28,30
EER		2,49	2,29	2,31	2,64
CHARAKTERYSTYKA					
Typ wentylatora		Helicoidal			
Ilość wentylatorów		1			
Wydajność powietrza	m³/h	9 800	9 800	11 000	11 000
Głośność	dB(A)	51	50	52	54
Waga czynnika	gr	6 500	7 300	8 000	12 500
Sprężarka		1/wyciszony hermetic scroll			
Maks. pobór mocy przez kompresor	kW	7,70	9,90	12,50	14,70
Pobór mocy przez kompresor (chłodzenie)	kW	11,85	12,90	16,50	18,50
Prąd pracy (na kompresor)	A	22,50	24,30	31,60	35,80
Prąd startowy	A	145	145	150	190
Wymiary HxLxD	mm	1175x975x1050			1425x975x1050
Waga	kg	292,0	295,0	317,0	353,0
INSTALACJA					
Średnice rur	cale	M 1 1/4" (33x42)			
Pojemność naczynia przeponowego (1,5 bar)	l	8			
Nominalny przepływ wody (chłodzenie)	l/h	3 560	4 200	5 330	6 710
Ciśnienie dyspozycyjne bez filtra	kPa	210	170	200	135
Minimalna ilość wody w instalacji	l	70	70	95	120
Maksymalna ilość wody w instalacji	l	300			
Maksymalne ciśnienie w instalacji	bar	3			
Maks. pobór mocy przez pompę wody	kW	1,10		1,90	
Maks. pobór prądu przez pompę wody	A	1,90		3,50	
Cena		Kalkulowana pod inwestycję			

Kompletacja układu może obejmować następujące elementy potrzebne do wykonania instalacji w układzie: agregaty wody lodowej, klimakonwektory, zawory sterujące, sterowniki.



Saunier Duval

Układy wody lodowej

Agregaty wody lodowej (chillery) grzewczo-chłodzące o mocy 20–40 kW

Czynnik R: 407 C



Model		SDHA 20	SDHA 25	SDHA 30	SDHA 36
NUMER KATALOGOWY		S0010000387	S0010000388	S0010000389	S0010000390
Zasilanie	V/Ph/Hz	400/3/50			
Wydajność chłodnicza zasilanie/powrót: temp. wody 7°C/12°C – temp. zewn. 35°C	kW	20,80	25,80	30,30	33,50
Pobór mocy	kW	8,85	9,70	13,55	14,55
Pobór prądu	A	18,60	20,00	27,30	29,30
EER		2,35	2,66	2,24	2,30
Wydajność grzewcza zasilanie/powrót: temp. wody 45°C/40°C – temp. zewn. 6°C	kW	24,00	27,30	35,50	38,40
Pobór mocy	kW	9,00	10,40	13,55	14,75
Pobór prądu	A	19,90	20,90	25,00	28,70
COP		2,67	2,63	2,62	2,60
CHARAKTERYSTYKA					
Typ wentylatora		Helicoidal			
Ilość wentylatorów		1			
Wydajność powietrza	m³/h	9 800	9 800	11 000	11 000
Głośność	dB(A)	51	50	52	54
Waga czynnika	gr	8 000	9 000	9 500	12 500
Sprężarka		1/wyciszony hermetic scroll			
Maks. pobór mocy przez kompresor	kW	11,80	13,60	18,40	20,00
Maks. pobór mocy (grzanie)	kW	8,51	8,85	11,18	14,98
Pobór mocy przez kompresor (chłodzenie)	kW	8,36	8,95	12,78	14,48
Maks. prąd pracy (grzanie)	A	15,70	16,70	20,50	24,20
Prąd pracy (na kompresor)	A	14,90	16,30	23,40	24,75
Prąd startowy	A	145	145	150	190
Wymiary HxLxD	mm	1175x975x1050			1425x975x1050
Waga	kg	303,0	305,0	327,0	363,0
INSTALACJA					
Srednice rur	cale	M 11/4" (33x42)			
Pojemność naczynia przeponowego (1,5 bar)	l	8			
Nominalny przepływ wody (chłodzenie)	l/h	3 470	4 500	5 210	6 050
Nominalny przepływ wody (grzanie)	l/h	4 210	4 700	5 930	7 220
Ciśnienie dyspozycyjne bez filtra	kPa	215	160	200	165
Ciśnienie dyspozycyjne z filtrem	kPa	185	145	140	95
Minimalna ilość wody w instalacji	l	80	90	120	125
Maksymalna ilość wody w instalacji	l	250			
Maksymalne ciśnienie w instalacji	bar	3			
Maks. pobór mocy przez pompę wody	kW	1,10		1,90	
Maks. pobór prądu przez pompę wody	A	1,90		3,50	
Cena		Kalkulowana pod inwestycję			

Kompletacja układu może obejmować następujące elementy potrzebne do wykonania instalacji w układzie: agregaty wody lodowej, klimakonwektory, zawory sterujące, sterowniki.

Układy wody lodowej

Agregaty wody lodowej (chillery) chłodzące o mocy 50–80 kW

Czynnik R: 407 C



Model		SDCA 50	SDCA 60	SDCA 70	SDCA 80
NUMER KATALOGOWY		S0010003430	S0010003431	S0010003432	S0010003433
Zasilanie	V/Ph/Hz	400/3/50			
Wydajność chłodnicza					
zasilanie/powrót: temp. wody 7°C/12°C – temp. zewn. 35°C	kW	47,60	62,00	67,00	78,00
Pobór mocy	kW	20,60	26,40	28,80	29,40
Pobór prądu	A	38,70	47,70	54,00	55,50
EER		2,31	2,35	2,33	2,65
CHARAKTERYSTYKA					
Typ wentylatora		Helicoidal			
Ilość wentylatorów		2			
Wydajność powietrza	m³/h	9 800	11 000	11 000	11 000
Głośność	dB(A)	50	54	59	59
Waga czynnika	gr	2 x 7 250	2 x 8 000	2 x 9 000	2 x 12 500
Sprężarka		2/wyciszony hermetic scroll			
Maks. pobór mocy przez kompresor	kW	9,90	12,50	14,30	14,70
Pobór mocy przez kompresor (chłodzenie)	kW	25,00	32,00	36,00	36,60
Prąd pracy (na kompresor)	A	42,80	56,30	60,40	64,80
Prąd startowy	A	170	185	225	225
Wymiary HxLxD	mm	1175x1955x1050			1425x1955x1050
Waga	kg	573,0	607,0	629,0	679,0
INSTALACJA					
Średnice rur	cale	M 1 1/2" (40x49)			
Pojemność naczynia przeponowego (1,5 bar)	l	18			
Nominalny przepływ wody (chłodzenie)	l/h	8 210	10 650	11 500	13 430
Ciśnienie dyspozycyjne bez filtra	kPa	220	160	145	80
Minimalna ilość wody w instalacji	l	120	160	170	200
Maksymalna ilość wody w instalacji	l	1500			
Maksymalne ciśnienie w instalacji	bar	3			
Maks. pobór mocy przez pompę wody	kW	1,40		1,90	
Maks. pobór prądu przez pompę wody	A	2,70		3,50	
Cena		Kalkulowana pod inwestycję			

Kompletacja układu może obejmować następujące elementy potrzebne do wykonania instalacji w układzie: agregaty wody lodowej, klimakonwektory, zawory sterujące, sterowniki.



Saunier Duval

Układy wody lodowej

Agregaty wody lodowej (chillery) grzewczo-chłodzące o mocy 40–70 kW

Czynnik R: 407 C



Model		SDHA 40	SDHA 50	SDHA 60	SDHA 70
NUMER KATALOGOWY		S0010003434	S0010003435	S0010003436	S0010003437
Zasilanie	V/Ph/Hz	400/3/50			
Wydajność chłodnicza					
zasilanie/powrót: temp. wody 7°C/12°C – temp. zewn. 35°C	kW	40,60	52,60	60,60	66,20
Pobór mocy	kW	17,70	21,20	27,10	28,80
Pobór prądu	A	35,00	41,10	53,50	57,30
EER		2,29	2,48	2,24	2,30
Wydajność grzewcza					
zasilanie/powrót: temp. wody 45°C/40°C – temp. zewn. 6°C	kW	49,00	54,00	69,30	77,30
Pobór mocy	kW	17,80	19,00	27,00	30,50
Pobór prądu	A	37,20	39,20	48,80	58,20
COP		2,75	2,84	2,57	2,53
CHARAKTERYSTYKA					
Typ wentylatora		Helicoidal			
Ilość wentylatorów		1			
Wydajność powietrza	m³/h	9 800	9 800	11 000	11 000
Głośność	dB(A)	51	50	52	54
Waga czynnika	gr	8 000	9 000	9 500	12 500
Sprężarka		2/wyciszony hermetic scroll			
Maks. pobór mocy przez kompresor	kW	11,80	13,60	18,40	20,00
Prąd pracy (na kompresor)	A	22,70	25,80	34,00	38,70
Prąd startowy	A	145	145	150	190
Wymiary HxLxD	mm	1175x1955x1050			1425x1955x1050
Waga	kg	589,0	593,0	627,0	699,0
INSTALACJA					
Średnice rur	cale	M 1 1/2" (40x49)			
Pojemność naczynia przeponowego (1,5 bar)	l	18			
Nominalny przepływ wody (chłodzenie)	l/h	6 980	9 040	10 440	11 410
Nominalny przepływ wody (grzanie)	l/h	8 420	9 290	11 920	13 320
Ciśnienie dyspozycyjne bez filtra	kPa	260	200	150	140
Ciśnienie dyspozycyjne z filtrem	kPa	215	180	110	80
Minimalna ilość wody w instalacji	l	130	150	200	200
Maksymalna ilość wody w instalacji	l	550			
Maksymalne ciśnienie w instalacji	bar	3			
Maks. pobór mocy przez pompę wody	kW	1,40		1,90	
Maks. pobór prądu przez pompę wody	A	2,70		3,50	
Cena		Kalkulowana pod inwestycję			

Kompletacja układu może obejmować następujące elementy potrzebne do wykonania instalacji w układzie: agregaty wody lodowej, klimakonwektory, zawory sterujące, sterowniki.

Układy wody lodowej

Klimakonwektory (fan coils) ścienne



Model		2-025-AW	2-045-AW	2-055-AW
NUMER KATALOGOWY				
		S0010003574	S0010003575	S0010003576
Całkowita wydajność chłodnicza	kW	2,43	4,46	5,22
Jawna wydajność chłodnicza*	kW	1,75	3,21	3,76
Spadek ciśnienia*	kPa	8,85	26,75	34,49
Wydajność grzewcza**	kW	3,31	5,65	6,97
Spadek ciśnienia	kPa	7,51	22,52	29,23
Przepływ wody	l/h	570	970	1 200
CHARAKTERYSTYKA				
Zasilanie	V/Ph/Hz	230/1/50	230/1/50	230/1/50
Pobór mocy	W	27	30	50
Pobór prądu	A	0,13	0,15	0,24
Wydajność powietrza	m ³ /h	410	680	850
Głośność	dB(A)	40	38	45
Wymiary HxLxD	mm	265x900x196	313x1165x196	313x1165x196
INSTALACJA				
Waga	kg	10,0	14,0	14,0
Średnice rur	cale	1/2	1/2	1/2
Odprowadzenie kondensatu	mm	16	16	16
Cena		Kalkulowana pod inwestycję		

* Warunki: Temperatura w pomieszczeniu (termometr suchy) = 27°C; (termometr mokry) = 19°C; woda zasilająca T = 7°C; maks. obroty wentylatora.

** Warunki: Temperatura w pomieszczeniu (termometr suchy) = 20°C; woda zasilająca T = 50°C; maks. obroty wentylatora.

Poziom ciśnienia akustycznego JW: directivity 3 dB(A), odległość 2,2 m.

Kompletacja układu może obejmować następujące elementy potrzebne do wykonania instalacji w układzie: agregaty wody lodowej, klimakonwektory, zawory sterujące, sterowniki.



Saunier Duval

Układy wody lodowej

Klimakonwektory (fan coils) pokojowe do zabudowy podsufitowej



Model			3-020-AP	3-035-AP	3-050-AP	3-060-AP
NUMER KATALOGOWY			S0010003577	S0010003578	S0010003579	S0010003580
Całkowita wydajność chłodn. Powietrze 27°C 50% H.R Woda 7°C/12°C	Nominalna	kW	2,00	3,70	5,30	5,60
	Minimalna	kW	1,20	1,80	3,20	4,40
	Maksymalna	kW	2,80	4,70	6,00	6,00
Jawna wydajność chłodnicza Powietrze 27°C 50% H.R Woda 7°C/12°C	Nominalna	kW	1,30	2,40	3,40	3,60
	Minimalna	kW	0,80	1,10	2,00	2,80
	Maksymalna	kW	1,90	3,10	3,90	3,80
Wydajność grzewcza Powietrze 20°C Woda 45°C/40°C	Nominalna	kW	1,90	3,30	4,70	4,90
	Minimalna	kW	1,30	1,50	2,70	3,80
	Maksymalna	kW	2,70	4,30	5,30	5,30
WENTYLATOR						
Przepływ powietrza	Nominalny	m³/h	250	440	625	665
	Minimalny	m³/h	160	190	340	500
	Maksymalny	m³/h	390	610	730	725
Spręż dyspozycyjny		Pa	10	30	10	30
Silnik wentylatora	Silnik	typ	230V/1/50-60Hz - IP 42 - Klasa F (7 vel.)			
	Kondensator	uF	1,25	2,50	1,50	3,15
	Pobór mocy	Watt	25	25	35	50
	Maks. pobór mocy	Watt	78	79	118	136
	Maks. pobór prądu	A	0,71	0,72	0,54	0,51
WYMIENNIK						
Parametry nominalne – przepływ wody		m³/h	0,344	0,628	0,913	0,960
Ilość wody		l	0,90	1,38	1,83	1,83
Średnice rur		cale	3/4			
Filtr powietrza		typ	EU2 - G2 - Cl. M1 (Eurovent 4/5)			
WYMIARY						
Waga		kg	17,5	20,9	25,1	25,1
Długość		mm	700	900	1 100	1 100
Szerokość		mm	495			
Wysokość		mm	230			
Głośność	Nominalna	dB(A)	35,5	33,7	37,9	35,9
	Minimalna	dB(A)	21,4	20,5	23,6	24,6
	Maksymalna	dB(A)	44,8	42,1	45,5	44,2
Cena	Kalkulowana pod inwestycję					

Kompletacja układu może obejmować następujące elementy potrzebne do wykonania instalacji w układzie: agregaty wody lodowej, klimakonwektory, zawory sterujące, sterowniki.

Układy wody lodowej

Klimakonwektory (fan coils) kasetonowe



Model		1-035-AK	1-050-AK	1-075-AK
NUMER KATALOGOWY				
		S0010000234-K	S0010000236-K	S0010000238-K
Całkowita wydajność chłodnicza	kW	3,80	4,85	6,60
Jawna wydajność chłodnicza*	kW	2,70	3,51	4,98
Wydajność grzewcza**	kW	6,45	8,21	9,90
CHARAKTERYSTYKA				
Zasilanie	V/Ph/Hz	230/1/50		
Pobór mocy	kW	0,067	0,089	0,089
Pobór prądu	A	0,30	0,40	0,40
Wydajność powietrza	m³/h	680/630/559	800/700/600	1360/1188/1093
Głośność	dB(A)	38	48	48
Przepływ wody	l/h	650	850	1 200
Wymiary HxLxD	mm	254x580x580	254x580x580	240x840x840
Wymiary panela HxLxD	mm	25x650x650	25x650x650	40x950x950
INSTALACJA				
Waga	kg	21,0	21,0	29,0
Średnice rur	cale	3/4	3/4	3/4
Cena		Kalkulowana pod inwestycję		

* Warunki: Temperatura w pomieszczeniu (termometr suchy) = 27°C; (termometr mokry) = 19°C; woda zasilająca T = 7°C; maks. obroty wentylatora.

** Warunki: Temperatura w pomieszczeniu (termometr suchy) = 20°C; woda zasilająca T = 50°C; maks. obroty wentylatora.
Poziom ciśnienia akustycznego JW: directivity 3 dB(A), odległość 2,2 m.

Kompletacja układu może obejmować następujące elementy potrzebne do wykonania instalacji w układzie: agregaty wody lodowej, klimakonwektory, zawory sterujące, sterowniki.



Saunier Duval

Układy wody lodowej

Klimakonwektory (fan coils) pokojowe typu konsola



Model			3-020-AF	3-035-AF	3-050-AF	3-060-AF
NUMER KATALOGOWY			S0010003581	S0010003582	S0010003583	S0010003584
Całkowita wydajność chłodn.	Nominalna	kW	2,00	3,50	5,30	6,00
	Minimalna	kW	1,20	2,40	3,20	4,70
Powietrze 27°C 50% H.R. Woda 7°C/12°C	Maksymalna	kW	2,80	4,00	6,00	7,20
	Nominalna	kW	1,30	2,30	3,40	3,90
Jawna wydajność chłodnicza	Minimalna	kW	0,80	1,50	2,00	3,00
	Maksymalna	kW	1,90	2,60	3,90	4,60
Wydajność grzewcza	Nominalna	kW	1,90	3,10	4,70	5,30
	Minimalna	kW	1,30	2,10	2,70	4,10
Powietrze 20°C Woda 45°C/40°C	Maksymalna	kW	2,70	3,70	5,30	6,40
	WENTYLATOR					
Przepływ powietrza	Nominalny	m³/h	250	420	625	730
	Minimalny	m³/h	160	260	340	540
	Maksymalny	m³/h	390	500	730	910
Spręż dyspozycyjny		Pa	10	10	10	10
Silnik wentylatora	Silnik	typ	230V/1/50-60Hz - IP 42 - Klasa F (7 vel.)			
	Kondensator	uF	1,25	1,50	1,50	2,00
	Pobór mocy	Watt	25	25	35	35
	Maks. pobór mocy	Watt	78	79	118	120
	Maks. pobór prądu	A	0,71	0,72	0,54	0,54
WYMIENNIK						
Parametry nominalne – przepływ wody		m³/h	0,344	0,605	0,913	1,034
Ilość wody		l	0,90	1,38	1,83	1,83
Średnice rur		cale	3/4"			
Filtr powietrza		typ	EU2 - G2 - Cl. M1 (Eurovent 4/5)			
WYMIARY						
Waga		kg	24,5	28,5	33,5	33,5
Długość		mm	840	1 040	1 240	1 240
Szerokość		mm	220			
Wysokość		mm	485			
Głośność	Nominalna	dB(A)	35,5	40,0	37,9	35,6
	Minimalna	dB(A)	21,4	23,7	23,6	27,6
	Maksymalna	dB(A)	44,8	46,1	45,5	47,2
Cena	Kalkulowana pod inwestycję					

Kompletacja układu może obejmować następujące elementy potrzebne do wykonania instalacji w układzie: agregaty wody lodowej, klimakonwektory, zawory sterujące, sterowniki.

Kalkulacja zapotrzebowania wydajności chłodniczej

Nazwa i adres firmy:		Wymiary pomieszczenia:				
.....		Długość (m):				
.....		Szerokość (m):				
.....		Wysokość (m):				
.....		Powierzchnia (m ²):				
.....		Kubatura (m ³):				
		Dł. (m) x Szer. (m) x Ilość = Pow. (m ²)		x Przelicznik	= Watt	
1. Okna i drzwi				bez żaluzji	żaluzja żelazna	
nasłonecznione od:				żaluzji wewn.	zewn.	
1.1 Strona południowax.....x.....=.....	x 230	x 110	x 60	=.....	
1.2 Strona południowo-zach.x.....x.....=.....	x 370	x 150	x 85	=.....	
1.3 Strona południowo-wsch.x.....x.....=.....	x 230	x 100	x 50	=.....	
1.4 Strona północnax.....x.....=.....	x 0	x 0	x 0	=.....	
1.5 Strona północno-zach.x.....x.....=.....	x 350	x 140	x 110	=.....	
1.6 Strona północno-wsch.x.....x.....=.....	x 170	x 70	x 60	=.....	
1.7 Strona zachodniax.....x.....=.....	x 490	x 210	x 130	=.....	
1.8 Strona wschodniax.....x.....=.....	x 260	x 130	x 80	=.....	
2. Wszystkie okna i drzwi						
nieujęte w pkt. 1	m ² +.....m ² +.....m ²=.....		x 30	=.....	
3. Ściany zewnętrzne						
nasłonecznione (kier. jak w pkt. 1)						
3.1 Konstrukcja lekkam ² +.....m ² +.....m ²=.....			x 45	=.....	
3.2 Konstrukcja ciężkam ² +.....m ² +.....m ²=.....			x 30	=.....	
4. Wszystkie ściany zewnętrzne						
i wewn. nieujęte w pkt. 3:	m ² +.....m ² +.....m ²=.....		x 20	=.....	
5. Sufit i dach:						
5.1 Sufit pod pomieszczeniem nieklimatyzowanym	=.....m ²	x 7			=.....	
5.2 Sufit pod poddaszem nieizolowanym	=.....m ²	x 35			=.....	
5.3 Sufit z izolacją 5 cm	=.....m ²	x 23			=.....	
5.4 Dach płaski, nieizolowany	=.....m ²	x 60			=.....	
5.5 Dach płaski z izolacją 5 cm	=.....m ²	x 25			=.....	
6. Podłoga nad pomieszczeniem						
nieklimatyzowanym (nie dotyczy piwnic)		=.....m ²	x 10			=.....
7. Ilość osób w pomieszczeniu		=.....	x 150			=.....
8. Ciepło z urządzeń elektrycznych i oświetlenia		=.....Watt	x 0,3			=.....
9. Otwory do pomieszczeń nieklimatyzowanych,						
które nie są zamknięte w godzinach pracy		=.....m ²	x 10			=.....
10. Zapotrzebowanie wydajności		Wydajność (Watt):				
11. Dobrane urządzenie:						
Model:		Opracował:				



Saunier Duval

Lista firm autoryzowanych – urzędnia grzewcze

Aktualizacja listy: kwiecień 2009

Aktualna lista dostępna pod numerem Infolinii: 0 801 80 66 66.

Centra Serwisowe

Białystok:	ul. Hurtowa 1, 15-399 Białystok faks: + 48 85 741 88 83, tel. kom.: 0 500 242 282, 0 602 689 642
Chorzów:	ul. Wesola 14/2, 41-506 Chorzów tel.: +48 32 246 01 06, faks: +48 32 246 01 04, tel. kom.: 0 602 412 793
Gdynia:	ul. Słonecznikowa 4, 81-198 Dębogórze tel./faks: +48 58 664 96 98, tel. kom.: 0 602 580 928
Kraków:	ul. Kamionka 6, 31-586 Kraków tel./faks: +48 12 263 62 52
Poznań:	ul. Obornicka 28, 62-002 Złotniki tel.: +48 61 895 63 90, faks: +48 61 895 63 93, tel. kom.: 0 601 721 389
Rzeszów:	ul. Widokowa 3/1L, 35-119 Rzeszów tel./faks: +48 17 859 02 22, tel. kom.: 0 602 412 795
Szczecin:	ul. Kwiatowa 1D, 71-045 Szczecin tel./faks: +48 91 483 50 83, tel. kom.: 0 602 412 797
Warszawa:	ul. Warszawska 36, 05-806 Komorów - Granica tel./faks: +48 22 758 28 29, tel. kom.: 0 606 404 711, 0 602 260 546
Wrocław:	ul. Północna 15-19, 54-105 Wrocław, tel./fax: +48 71 355 83 32, tel. kom.: 0 602 412 796, 0 662 031 798

Firmy wskazane poniżej posiadają uprawnienia do:

UNK – pierwszych uruchomień oraz przebrojeń urządzeń niekondensacyjnych	+
UKK – pierwszych uruchomień oraz przebrojeń kotłów kondensacyjnych	+
NPG – napraw pogwarancyjnych	+
PG – przeglądów gwarancyjnych	+
PG – przeglądów gwarancyjnych (dot. urządzeń uruchomionych przez firmę)	+*)
NG – napraw gwarancyjnych	+

Miejscowość	Nazwa firmy	Adres	Telefon	Imię i nazwisko	UNK	UKK	NPG	PG	NG
-------------	-------------	-------	---------	-----------------	-----	-----	-----	----	----

Dolnośląskie

Bielawa	Wojciech Wróblewski, HYDRO-TECH	ul. Obr. Westerplatte 13/5	074 645 04 70 0 606 739 631	Wojciech Wróblewski	+	+	+	+	*)
Bielawa	Usługi Ogólnobudowlane	ul. Reymonta 6c/6	074 833 34 99 0 603 197 498	Tomasz Dudala	+	+	+	+	+
Boguszków-Gorce	CZELTECH Krzysztof Czeleń	Plac Odrodzenia 12/1	074 844 92 14 0 608 061 344	Krzysztof Czeleń	+	+			
Bolesławiec	Krzysztof Garczyński	Bożejowice 1 J	0 512 124 749	Lucjan Garczyński	+	+			
Bolesławiec	PPU.H. ARTEZ Sp. z o. o.	ul. Dolne Młyny 31	075 734 53 24 0 605 077 024	Janusz Rudzik Piotr Pyrz	+	+	+	+	*)
Bolesławiec	Firma Usługowo-Handlowa TERMO-INSTAL Piotr Sulikowski	ul. Ogrodowa 11/3	075 734 15 35 0 605 043 018	Piotr Sulikowski	+	+	+	+	+
Bolesławiec	INSTAL-SERWIS K. Bednarz	ul. Ptasia 33	075 735 15 99 0 601 998 566	Krzysztof Bednarz	+	+	+	+	+
Bolesławiec	Budownictwo i Instalacje Lech Ratajczak	ul. Staszica 47B/9	0 660 707 047	Lech Ratajczak	+	+			
Bystrzyca Kł.	PPH.U. BISTERM Ryszard Wilk	ul. Sienna 5/6	074 811 17 25 644 14 00 0 602 440 903	Ryszard Wilk	+	+	+	+	+
Chojnów	Instalatorstwo Elektryczne – Technika Grzewcza Zdzisław Kościak	ul. Legnicka 40 m 1	076 818 12 22 0 605 310 703	Zdzisław Kościak	+	+			
Dzierżoniów	GEDEON	ul. Batalionów Chłopskich 7b	074 831 43 40 0 502 323 167	Wojciech Rutkowski	+	+	+	+	+
Dzierżoniów	GALMA Sp. z o.o.	ul. Brzegowa 25a	074 831 05 50 0 601 954 762	Tadeusz Galka	+	+	+	+	+

Lista firm autoryzowanych – urządzenia grzewcze

Miejscowość	Nazwa firmy	Adres	Telefon	Imię i nazwisko	UNK	UKK	NPG	PG	NG
Glogów	Instalatorstwo Sanitarne i Ogrzewania Stanisław Tyszkiewicz	ul. Andromedy 8/5	076 831 39 39 0 601 769 720	Stanisław Tyszkiewicz	+	+	+	+	+
Glogów	PI. WOD.-KAN. CO I GAZ INSTMARK Franciszek Maryniak	ul. Piastowska 5	076 834 51 91 835 03 92 0 602 343 222	Franciszek Maryniak	+	+	+	+	*)
Glogów	TERMEX Konrad Świtata	ul. Kasztelańska 9/4	076 835 81 91-92 0 602 286 757	Konrad Świtata Paweł Hapka	+	+			
Gryfów Śl.	Zakład Instalatorstwa Sanit., Ogrzewania i Gazu	ul. Ubocze 21	075 723 16 42 0 609 299 521	Andrzej Waniowski	+	+	+	+	*)
Jawor	PHU ECO-SYSTEM Jerzy Grynszpan	ul. Królowej Marysieńki 6 A lok. 1	076 729 19 29 0 604 886 437	Jerzy Grynszpan	+	+	+	+	*)
Jelenia Góra	PHU Krzysztof Wiski	ul. A. Struga 13B	075 755 20 50 0 600 322 830	Krzysztof Wiski	+	+	+	+	+
Kamienna Góra	ELEKTROTECH Żuchewicz Jacek Czesław Żuchewicz	ul. Księcia Bolka I 1C	075 744 75 70 0 606 896 257	Jacek Żuchewicz	+	+			
Kamienna Góra	Firma Hydraulik Wiesław Majcher	ul. Lubawska 15/10	075 744 60 61 0 601 610 822	Wiesław Majcher	+	+	+	+	*)
Krotoszyce	KORONA Jan Gurgul	Szymanowice 1H/C/2	0 603 572 808	Bogusław Gomółka	+	+			
Kunice	MASKOT Skotnicki Roman	ul. W. Witosa 4/1	076 857 53 77 0 601 847 947	Roman Skotnicki	+	+			
Legnica	Jarosław Wróbel	ul. Okrzei 6/7	076 852 25 65 0 606 573 447	Jarosław Wróbel	+	+			
Legnica	J.R.D. SERWIS Jan Robert Drochomirecki	ul. Traugutta 26/2	076 862 49 45 0 606 653 131	Jan Drochomirecki	+	+	+	+	+
Legnica	PH.U. WRZOS Adam Wrzosek	ul. Wroclawska 101	076 855 49 10 0 509 423 866 0 509 584 569	Krzysztof Zawadzki Adam Wrzosek	+	+			
Lubań	PIK EL-BUD Jabłoński Dariusz	ul. Kościuszki 3/6	075 646 22 12 0 602 869 857	Dariusz Jabłoński	+	+	+	+	+
Lubin	ELEKTROPAN Ryszard Panek	ul. Cedrowa 13/3	076 846 92 43 0 609 279 644	Ryszard Panek Henryk Leżak	+	+	+	+	+
Milicz	Zakład Ogólnobudowlany	ul. Kościuszki 13	071 384 25 97 0 605 090 522	Dariusz Podkowicz	+	+	+	+	*)
Milkowice	Instalacje Grzewcze, Sanitarne, Gazowe Aleksander Kostrubiec	Kochlice 34	0 668 474 933	Aleksander Kostrubiec	+	+			
Oleśnica	Instalatorstwo Sanitarne i Gazowe Władysław Wrzeszczak	Bystre, ul. Słonecznikowa 6	071 314 49 30 0 601 560 490	Władysław Wrzeszczak	+	+	+	+	+
Otawa	Z.H.U. WITBUD Kazimierz Witkowski	ul. Baczyńskiego 52	071 303 39 19 0 601 710 778	Kazimierz Witkowski	+	+	+	+	+
Otawa	FHU Hydromet Tomasz Biliński	ul. Baczyńskiego 7	071 303 20 09 0 502 134 309	Tomasz Biliński	+	+			
Otawa	PH.U. MAKOWSKI Henryk Makowski	ul. Grota-Roweckiego 34	071 398 62 34 0 601 237 342	Henryk Makowski	+	+			
Pitawa Górna	NOE-BIS Elżbieta Rozwadowska	ul. Sienkiewicza 23/1	074 837 13 43 0 602 111 477	Bogdan Rozwadowski	+	+	+	+	+
Polkowice	F.H.U. TUBUS Adam Rozmus	ul. Andrzeja Kmicica 18/10	076 846 86 25 0 509 282 534	Stawomir Konarski	+	+			
Prochowice	SOLARTECH Daniel Mijał	ul. Klonowa 10	0 697 060 278	Daniel Mijał	+	+			
Prochowice	System wykończenia wnętrz P. Gołubicz	ul. Wroclawska 21/8	0 517 689 820 0 691 175 13 23	Paweł Gołubicz	+	+			
Świdnica	Instalatorstwo Elektryczne Bolek Włodzimierz	ul. Lechicka 11	074 852 96 63 851 29 70 0 605 450 595	Włodzimierz Bolek	+	+	+	+	+
Świdnica	Naprawy i Usługi Domowe Ogólne Remonty i Naprawy Budowlane, Orłow Aleksander	ul. Warszawska 10/4	074 852 58 43 0 607 042 353	Aleksander Orłow	+	+	+	+	+



Saunier Duval

Lista firm autoryzowanych – urządzenia grzewcze

Miejscowość	Nazwa firmy	Adres	Telefon	Imię i nazwisko	UNK UKK NPG PG NG
Wałbrzych	Instalacje Energetyczne Witold Czekaj	ul. Andersa 114/3	074 847 87 23 0 601 726 930	Witold Czekaj	+ + + + +
Wisznia Mała	DELEKTA Krzysztof Pasieka	ul. Szkolna 31	071 312 42 62 0 509 838 726	Krzysztof Pasieka	+ +
Wołów	Zakład Usług Ogólnobudowlanych i Sanitarnych, Piotr Mućka	Al. Obrońców Lwowa 13A/2	071 389 58 61 0 505 523 914	Piotr Mućka	+ +
Wołów	TECHNIKA GRZEWCZA Zakład Robót Budowlanych Inst. Sanit. C.O. i Gazowych, Zofia Gajewska	ul. Nowa 4	071 389 28 46 0 603 165 748	Antoni Gajewski	+ + + +*)
Wrocław	Przedsiębiorstwo Usług Wielobranżowych Koszowski Tomasz	ul. Augustowska 23	071 353 83 57 0 601 997 077	Tomasz Koszowski	+ +
Wrocław	Zawada H.U. Zawada Marek	ul. B. Prusa 69/3	071 322 73 52 0 600 910 903	Zbigniew Pawłowski	+ +
Wrocław	M.SERWIS Mariusz Świrkula	ul. B.Prusa 67/14	071 321 09 39 0 501 722 286	Mariusz Świrkula	+ + + +*)
Wrocław	Zakład Bud.-Inst. C.O. i Gaz	ul. Budziszynska 127/5	071 357 57 51 0 603 185 102	Stefan Kawnik	+ +
Wrocław	2M SERWIS - Maciej Milek	ul. E.K. Maleczyńskich 36	0 516 566 001	Maciej Milek	+ +
Wrocław	SEKO-GAZ Zieliński Bogusław	ul. Gajowa 66a/21	071 765 20 34 0 508 314 982	Bogusław Zieliński	+ + + +*)
Wrocław	PH.U. ALBA Marek i Irena Bosy sp. j.	ul. Krzemieniecka 60A	071 374 40 60 357 71 02 0 603 611 250	Łukasz Mikołajczak	+ + + +*)
Wrocław	GAZPOL Zakład Instalatorstwa Gazowego, Bogdan Sompolski	ul. Łódzka 5 /10	071 336 95 01	Grzegorz Sztubecki Piotr Molka	+ +
Wrocław	EKOMEL Zakład Automatyki Milek Aleksander	ul. Maleczyńskich 36	071 363 41 64 0 601 790 836	Aleksander Milek	+ + + + +
Wrocław	KP SERWIS SYSTEM Krzysztof Pawlik	ul. Maślicka 80	0 604 617 881	Krzysztof Pawlik	+ +
Wrocław	Instalacje Sanitarne Janusz Kulik	ul. Nowowiejska 104a m 6	071 321 65 72 0 601 883 922	Janusz Kulik	+
Wrocław	JAKO-GAZ Technika Grzewcza i Sanitarna, Jakub Kozłowski	ul. Nyska 37/1	071 789 98 89 0 608 898 002	Jakub Kozłowski	+ + + + +
Wrocław	SERVICEGAZ Zakład Handlowo- Usługowy, Langner Krzysztof	ul. Orkana 22	071 326 09 18 0 502 398 017	Waldemar Kaczmarek	+ + + +*)
Wrocław	ABC SERWIS Zakład Usługowo- Handlowy, Tasarz Karol	ul. Parnickiego 23/12	0 605 973 603	Karol Tasarz	+ +
Wrocław	REGIONALNE CENTRUM SERWISOWE, Kazimierz Besz Spółka Komandytowa	ul. Północna 15-19	071 355 83 32 0 602 412 796	Kazimierz Besz Wojciech Besz	+ + + + +
Wrocław	PH.U.P. TEZA Władysław Zapalski	ul. Rakowa 58	071 325 44 15 0 501 403 415	Władysław Zapalski	+ + + +*)
Wrocław	Zakład Elektromechaniki i Instalatorstwa Budowlanego	ul. Sienkiewicza 116/9	071 328 38 08 0 601 702 406	Wiesław Tasarz	+ + + + +
Wrocław	TERMO-STRATUS	ul. Szewczeni 32A	071 324 90 36 0 601 700 002	Paweł Bamberski	+ + + +*)
Wrocław	Instalacje wod.-kan. c.o. i gaz Roboty Ogólnobud. M. Najwer	ul. Świeża 151/2	071 354 32 40	Mieczysław Najwer Wojciech Najwer	+
Wrocław	Usługi Instalacyjno-Budowlane ATA, Stępień Anna	ul. Walecznych 10/3	071 322 96 29 0 601 746 812	Andrzej Stępień	+ + + +*)
Wrocław	MIG-TECHNIK Urządzenia i Akcesoria Spawalnicze Werka Ewa	ul. Wyszyńskiego 125/9	071 330 07 09 0 601 427 396	Jerzy Werka	+ +
Wrocław	LITOM Agencja Usługowo- Handlowa, Wojciech Krzysztań	ul. Zielona 45	0 501 672 681	Wojciech Krzysztań	+ +
Wrocław	ANMART Skrzypczak Piotr	ul. Bednarska 4/6	071 784 39 18 0 691 400 854	Piotr Skrzypczak	+ +

Lista firm autoryzowanych – urządzenia grzewcze

Miejscowość	Nazwa firmy	Adres	Telefon	Imię i nazwisko	UNK UKK NPG PG NG
Ząbkowice Śląskie	Z.P.U.H. WANDA Jan Jabłoński	ul. 1-go Maja 10b	074 815 49 77	Jan Jabłoński	+ +
Zgorzelec - Łągów	Firma Serwisowo-Montażowa	ul. Spacerowa 15	075 771 56 09 0 502 515 439	Kazimierz Czesnowski	+ + + + +
Złotoryja	ELDOM Koszelowski Ryszard	pl. Reymonta 8	071 878 36 01 0 604 260 596	Mariusz Łopato	+ + + + +
Złotoryja	Z.U.H. ROBTECH Robert Kozajda	ul. Rzemieślnicza 8	076 878 34 88 0 604 403 609	Robert Kozajda	+ + + +*)
Złotoryja	PH.U. BD- MAKS Kazimierz Barcz	ul. Szkolna 4A	076 878 13 54 0 509 053 608	Maciej Barcz	+ +
Złotoryja	Firma Instalacyjna AQWA-GAZ Damian Szymczak	ul. Wojska Polskiego 29B/10	0 605 999 465	Damian Szymczak	+ +

Kujawsko-Pomorskie

Białe Błota	MARTECH Mariusz Uba	Zielonka, ul. Kręta 3	052 581 96 91 0 608 183 233	Mariusz Uba	+ +
Bydgoszcz	TESIG Technika Sanitarna Instalacyjna Grzewcza	Architektów 8/12a	052 345 69 90 372 65 54 0 608 395 978	Zbigniew Bożek	+ + + + +
Bydgoszcz	Z.PW.TERMO-BUD	ul. Boya Żeleńskiego 25	052 371 22 71 0 600 838 703	Włodzimierz Borkowski	+ + + +*)
Bydgoszcz	APR Serwis Systemy Grzewcze A. Kuczewski	ul. Nowodworska 23/39	052 584 85 92 0 508 058 620	Andrzej Kuczewski	+ +
Bydgoszcz	PPHU JARYBUD Violetta Kowalska	ul. Sienkiewicza 29	052 321 35 07 0 602 187 126	Andrzej Woźniak	+ + + +*)
Bydgoszcz	JANDAR TECHNIK Janusz Henryk Pawełski	ul. Stawowa 92	052 373 50 76 0 609 141 592	Janusz Pawełski Andrzej Byczyński	+ +
Chełmno	PH-U LEGOS Małgorzata Gzella Leszek Gzella	ul. Dworcowa 36	056 686 93 90 676 15 00 0 602 444 458	Leszek Gzella	+ + + + +
Dobrcz	Alicja Piaskowska Firma Usługowo-Handlowa AMP	Karolewo 11/1	052 381 99 89 0 694 121 983	Marcin Piaskowski	+ +
Gębice	Zakład Urządzeń Grzewczych GENS Roman Ewiak	Dzierżąno k /Mogilna	052 315 02 07	Roman Ewiak	+ +
Inowrocław	F.H-U ELMARK	ul. Marulewska 17/88	052 354 05 61 0 602 830 038	Marek Żimny	+ + + +*)
Inowrocław	Zakład Elektro-Instalacyjny Mariusz Lang	ul. Mieszka I 14/71	052 352 46 32 0 607 542 500	Mariusz Lang	+ + + + +
Mogiłno	Pawlak Janusz Z.W. SANIBUD	ul. Ogrodowa 5	052 315 24 27 0 502 095 002	Janusz Pawlak	+ +
Mrocza	Krzysztof Maison Przedsiębiorstwo Wielobranżowe SAWIT	Witosław 34/2	0 603 700 731 0 665 126 672	Krzysztof Maison	+ + + +*)
Osielsko	Tomasz Kołodziejczak Instalacje-Technika	ul. Limbowa 5	0 508 997 705	Tomasz Kołodziejczak	+ +
Sępólno Krajeńskie	Usługi Hydrauliczne	ul. Hallera 7/1	0 694 304 257	Michał Filiżanowski	+ +
Solec Kuj.	Zakład Ślusarsko-Instal. Wod-Kan CO M.M.Nowiński	ul. Toruńska 41d	052 387 18 91 0 602 528 647	Marcin Nowiński	+ +
Toruń	Zakład Instalacji Budowlanych Kodrzycki Arkadiusz	ul. Broniewskiego 50/8	056 654 15 17 0 605 584 231	Arkadiusz Kodrzycki	+ + + +*)
Toruń	DP-DOM Ptasznik Dariusz	ul. Gen.Karola Książkiewicza 13	0 602 769 204	Dariusz Ptasznik	+ + + + +
Toruń	ZTC EKO-RODAN Dariusz Traczykowski	ul. Gen. Sowińskiego 4/10	0 606 985 494	Miroslaw Matek Wojciech Matlosz	+ +
Toruń	F.U.H. ELPOL	ul. Karola Wyszyńskiego 11/19	056 648 86 90 0 603 745 015	Jerzy Polaszewski	+ +
Unisław	EKO-TECH	ul. Chełmińska 72	056 686 89 35 0 607 944 330	Marek Dybowski	+ + + +*)
Włocławek	PH.U. HAWEX Wiesław Chrzanoski	ul. Toruńska 104 a,c	054 231 51 91 0 600 955 639	Przemysław Piekarski	+ + + + +



Saunier Duval

Lista firm autoryzowanych – urządzenia grzewcze

Miejscowość	Nazwa firmy	Adres	Telefon	Imię i nazwisko	UNK	UKK	NPG	PG	NG
Wrocław	Zakład Obsługi Technicznej ZOTSERWIS - M. Górecki	ul. Willowa 29	054 237 12 83 0 692 350 079	Mieczysław Górecki	+	+			

Lubelskie

Biała Podlaska	Gazdar Waldemar Lewandowski	ul. Cwiklińskiej 11	083 342 62 57 0 602 672 516	Leszek Ciepły Waldemar Lewandowski	+	+	+	+	+
Bilgoraj	FUH Torba Jacek	ul. Nadstawna 34/29	0 604 645 329	Jacek Torba	+	+			
Chełm	Serwis Urządzeń Grzewczych Mariusz Zgórski	ul. Hrubieszowska 102	0 606 132 220	Mariusz Zgórski	+	+	+	+	+
Dęblin	REM-DOM Usługi Budowlane Jerzy Przygodzki	ul. Wiślana 7/1	081 883 27 78 0 604 137 549	Jerzy Przygodzki	+	+			
Dęblin	PH.U. PROSERWIS Andrzej Frącek	ul. Prosta 3	081 883 16 11 0 664 133 900 0 603 379 679	Andrzej Frącek	+	+			
Kamionka	W.Z.U.H. Polak Andrzej	Ciemno 3A	081 852 82 80	Andrzej Polak	+				
Krasnystaw	F.U.H. Nowoczesne Sys. Grzew.	ul. Królowej Jadwigi 23	082 576 55 79 0 502 738 071	Jan Krasowski	+	+			
Lublin	PPH.U. SANITEK Leszek Kilarski	al. Spółdzielczości Pracy 89	081 740 07 47 0 609 419 119	Leszek Kilarski	+	+	+	+	*)
Lublin	A i M PLUS Mariusz Matyjaszek	ul. Diamentowa 5	081 446 77 50 0 501 711 346	Mariusz Matyjaszek	+	+			
Lublin	Firma Usługowo-Serwisowa Bogumił Rosołowski	ul. Kalinowszczyzna 66/11	081 747 05 95 0 601 848 026	Bogumił Rosołowski	+	+	+	+	+
Lublin	Emporium Sp. z o.o.	ul. Oratoryjna 9/23	081 743 05 97 0 603 591 850	Wojciech Lorenc	+	+	+	+	+
Łuków	ELEKTRYKER Radosław Musiel	Rzymy- Rzymki 11	0 502 269 336	Radosław Musiel	+				
Szczebrzeszyn	Zakład Remontowy Remkot Sp. z o.o.	Brody Małe 24A	084 682 17 84 0 502 231 396	Stanisław Branny	+	+			
Świdnik	PH.U. IN-SERWIS J. Boguta	ul. Koło 12	0 504 191 034	Daniel Steć	+	+			
Tomaszów Lubelski	KRAN J. Węgliński	Rogóźno ul. Agrestowa 2	084 641 05 70 0 604 103 743	Janusz Węgliński	+	+			
Woła Mysłowska	PPHU TALAREK	ul. Ksawerynów 2	025 629 08 85 0 604 185 899	Tadeusz Talarek	+	+			
Zamość	Zakład Usł. Apar. Kontrolno-Pom. i Automatyki	ul. Asnyka 68	084 639 27 01 0 603 866 051	Robert Świdorski	+	+	+	+	+
Zamość	Serwis Ap. Kontr.-Pom. i Autom.	ul. Boh. Monte Casino 4/51	084 627 98 29 0 691 391 156	Marian Rycaj	+	+	+	+	+

Lubuskie

Bogdaniec	Hurt-Detal Kozdrowscy Marian Kozdrowski	ul. A. Mickiewicza 51	0 500 855 002	Bartosz Karkusz	+	+			
Bogdaniec	Zakład Ogólnobudowlany ESCOBAR, Paweł Piasecki	ul. Polna 5a	0 889 837 476	Paweł Piasecki	+	+	+	+	+
Czerwieńsk	Zakład Usługowy Instalacji Sanitarnej i C.O. Krzysztof Biczewski	Ploty ul. Osiedlowa 3	068 327 85 86 0 601 565 022	Krzysztof Biczewski	+	+			
Czerwieńsk	PH.U. CYRYL Przybylski Jarosław	ul. B. Chrobrego 10	068 327 80 07 0 608 300 643	Jarosław Przybylski	+	+			
Drezdenko	HYDROKAN Plus Grażyna Drellich	ul. Sienkiewicza 8	095 762 37 63 0 509 309 096	Władysław Buśko Włodzimierz Wielgosz	+	+			
Gorzów Wielkopolski	PLAJTA-bis Kislinger Irena	ul. Okólna 25	095 732 44 21 0 601 787 856	Jan Kislinger	+	+			
Gorzów Wielkopolski	NTG Nowoczesne Techniki Grzewcze	ul. Wschodnia 34A	095 723 95 53 0 693 640 812	Jacek Kondracki	+	+			
Gorzów Wielkopolski	NEGAWAT Janusz Szymczyk s.c.	Wawrów os. Bermudy 32	095 729 77 05 0 694 004 323	Janusz Szymczyk	+	+			
Gorzów Wielkopolski	PU.H. 'SANITEX' J. i E. Zdrzałka	ul. Okólna 29a	095 720 80 08	Przemysław Cyganiak	+	+	+	+	*)
Kostrzyn n/Odrą	Usługi Wod.-Kan., Gaz, C.O., Roman Kowalski	ul. Osiedlowa 7 m. 2	0 502 072 997	Roman Kowalski	+				
Międzyrzecz	Nowoczesne Systemy Grzewcze-Wodociągowe Stefan Kaźmierowski	ul. Wyspiańskiego 8	095 741 60 05 0 604 199 246	Jacek Kaźmierowski	+	+			

Lista firm autoryzowanych – urządzenia grzewcze

Miejscowość	Nazwa firmy	Adres	Telefon	Imię i nazwisko	UNK UKK NPG PG NG
Nowa Sól	Zakład Instalacji Woda-C.O.-Gaz Korczak Marek	ul. Zamiejska 1	068 387 59 89 0 604 564 671	Marek Korczak	+
Stubice	WARBAN Krzysztof Warchulski	ul. Chrobrego 6a	095 758 22 68 fax. 758 84 50 0 502 646 694	Krzysztof Warchulski	+
Stubice	PUH Export-Import EKO-TERMO-2 Karpieńska Bożena Ewa	ul. Wojska Polskiego 129	095 758 79 11 0 605 441 583	Janusz Karpieński	+ +
Strzelce Krajeńskie	Usługi Instalacyjno Spawalnicze, Romuald Lech	Al. Wolności 41/24	095 763 27 99 0 606 926 391	Romuald Lech Marcin Lech	+ + + +*)
Strzelce Krajeńskie	Instalatorstwo Sanitarne i Ogrzewanie	ul. Cmentarna 10	095 763 22 17 0 501 564 005	Mieczysław Woźniak	+ + + + +
Strzelce Krajeńskie	PHU DAREX Ewa Szwagierczak	ul. Kwiatowa 22	0 604 693 293	Jacek Szwagierczak	+
Strzelce Krajeńskie	Zakład Usługowy AS-SERWIS Artur Szczepaniak	ul. PCK 10	095 763 45 60 0 510 275 656	Krzysztof Szczepaniak	+ +
Sulechów	PUH HYDRO-GAZ Henryk Śliwa	Popioły 5	068 385 42 95 0 608 158 740	Henryk Śliwa	+ +
Sulęcín	PHU CAL R. K. i M. Owczarek	Pl. Czarneckiego 11	095 755 40 54	Tomasz Przepióra	+ +
Szprotawa	MEGA s.c. Miszczak-Stremecki	ul. Kolejowa 20	068 376 33 22 0 501 073 271	Ireneusz Miszczak	+ +
Szprotawa	PH.U. TERMIKA Paweł Stelmach	ul. Koszarowa 2/11	0 509 923 923 0 788 629 049	Krzysztof Kowalczyk	+ +
Świebodzin	KRZYSZTOF Naprawa i Montaż Kotłów Gazowych Krzysztof Bociarski	ul. Konarskiego 12B m 14	068 382 82 37 0 505 569 439	Krzysztof Bociarski	+ + + + +
Świebodzin	Zakł. Instal. C.O.,Wodno-Kan. i Gazu Leszek Siwek	ul. Mała 2/4	066 763 77 66	Leszek Siwek	+ +
Witnica	Montaż i Serwis Urządzeń Instalacyjno Sanit. wod.-kan.,gaz	oś. Zachodnie 17C	095 751 65 46 0 665 147 955 0 665 147 047	Robert Kupisz	+ +
Wschowa	SEBCO SERWIS Kotły Gazowe i Olejowe Sebastian Nawrot	Lgiń 49	065 540 03 68 0 508 376 515	Sebastian Nawrot	+ + + +*)
Wschowa	SYSTEMY GRZEWCZE-SERWIS Marek Machowski	ul. Daszyńskiego 14 A	065 540 16 01 0 601 688 850	Marek Machowski	+ + + +*)
Zielona Góra	EUROTECH Tadeusz Wojciechowski	ul. Krzywoustego 22/2	068 327 02 14 0 603 700 603	Tadeusz Wojciechowski	+ + + +*)
Zielona Góra	Zakł. Inst. Sanit.,CO,Wod-Kan i Gazu Stefan Machnik Henryk Wilczyński	ul. Stefana Wyszyńskiego 151/15	068 453 65 68 0 601 974 746	Henryk Wilczyński	+ +

Łódzkie

Łódź	ABC-SERWIS Centrum Usługowo-Serwisowe Małgorzata Dudkowiak	ul. Jaracza 42/26	0 609 202 054	Janusz Dudkowiak Krzysztof Baranowski	+ +
Łódź	FIDOS Zakład Instalatorski Wiesław Fidos	ul. Legionów 20 m 5a	0 601 296 825	Wiesław Fidos	+
Łódź	ROMAN GĄSIORKIEWICZ	ul. Łubinowa 5	042 634 74 44 0 696 421 749	Roman Gąsiorkiewicz	+ +
Łódź	INSTAL-SERWIS F.H.U. Zenon Bachulski	ul. Piłsudskiego 142/9c	042 250 57 24 0 608 092 916	Zenon Bachulski	+ + + + +
Łódź	DOMGAZ Z.U.H. Andrzej Piotrowski	ul. Przędzalniana 1/3	042 674 91 95 674 73 75 0 509 950 259	Marcin Kozłowski Paweł Ciesielski Piotr Biniek	+ + + + +
Łódź	PH.U. TERMED	ul. Przędzalniana 98	042 645 37 61 0 601 688 806	Edward Sylwanowicz Jarosław Chrzanowski Marcin Pośpiech	+ + + +*)
Łódź	Zakład Instalacji Sanitarnych C.O. i Gaz Bogdan Podstolski	ul. Skłodowskiej 8m5	042 636 37 03 0 605 321 917	Bogdan Podstolski	+ + + +*)



Saunier Duval

Lista firm autoryzowanych – urządzenia grzewcze

Miejscowość	Nazwa firmy	Adres	Telefon	Imię i nazwisko	UNK UKK NPG PG NG
Łódź	ROBINSTAL Zakład Instalacyjno Budowlany Robert Wlazlak	ul. Zielona 33	042 688 47 54 0 609 621 755	Robert Wlazlak	+
Sieradz	Przedsiębiorstwo Produkc. Handlowo-Uslugowe INSTAL- BUD Grzybek Eugeniusz	ul. Spychalskiego 4 m 5	043 827 41 40 0 603 962 023	Edmund Jablorński	+
Sieradz	EKO-BUD Sp. z o.o.	ul. Wracka 15	043 827 45 45 827 34 10	Piotr Bednarek	+ +
Tomaszów Mazowiecki	OP-HANDEL Cezary Pełka	ul. Kolejowa 109 B	0 668 158 369	Cezary Pełka	+
Zduńska Wola	PELO-SERWIS Piotr Peljak	ul. Spacerowa 86/88 lok 25	0 607 230 130	Piotr Peljak	+ +

Małopolskie

Bochnia	Firma Handlowo-uslugowa NOWAK INSTAL-BUD Nowak Lucjan	ul. Karosek 55E	014 611 55 80 612 21 74 0 603 777 015	Grzegorz Szaraj	+ +
Bochnia	Zakład PHU ZEIPO	Wygoda 42a	014 611 12 33 0 606 162 995	Edward Szulewski	+ + + + +
Brzeźnica	Usługi Inst., CO., Wod.-Kan. i Gaz	Brzeźnica 212	033 879 26 92 0 501 538 312	Marek Tuszewski	+ +
Bukowno	TECHMET-BIS Artur Drozd	ul. Niepodległości 3	032 646 05 84	Artur Drozd	+ +
Chrzanów	Automax-Termika	ul. mjr Grzybowskiego 15	032 754 15 55 0 602 726 756	Igor Pawlyk	+
Chrzanów	GAZ-SERWIS Bębenek Robert	ul. Oświęcimska 47	032 623 82 74 0 604 995 803	Robert Bębenek	+ + + +*)
Chrzanów	MARBUD Mariusz Gąsiorowski	ul. Sądowa 1/49	032 753 90 10 0 602 678 142	Mariusz Gąsiorowski	+ + + + +
Dobczyce	F.H.U. C.O. KLIM	ul. Św. Anny 10A	0 606 617 463	Grzegorz Cygan	+ +
Gdów	CO.INWEST	Winiary 55	0 513 936 636	Piotr Płatek	+
Gdów	FU INSTALATOR Jerzy Bukowski	Winiary 96	0 604 146 293	Jerzy Bukowski	+
Golkowice Dolne	Z.U.H. EKO-MONT Aleksander Steposz	Golkowice Dolne 149	018 446 37 18 0 508 310 875	Dariusz Syktus	+
Gorlice	TERMOTECH -J. Czopar, R. Kosiba, J. Wojtas Sp.j.	ul. Lenartowiczów 8	018 354 99 55 354 99 53	Janusz Brach Janusz Musz Andrzej Wojtowicz	+ + + + +
Gorlice	Zakład Instalacji Budowlanych Z.Ryczek	ul. Skrzyńskich 10	018 354 02 30 0 502 434 563	Zygmunt Ryczek	+ +
Jawiszowice	F.H.U. INSTALATOR R. Naglik	ul. Ks. J. Popieluszki 22	032 211 02 10 212 11 13 0 608 035 922	Ryszard Naglik	+ +
Karniowice	Instal. San. CO i Gaz.	Dulowa ul. Batorego 4	032 613 81 75 0 509 835 155	Marek Nowak	+ +
Kocmyrzów	Zakład Usług Mieszkaniowych RENOWATOR	Pietrzejowice 2	032 645 50 95 0 602 614 624	Andrzej Przewoźniak	+ + + +*)
Koszyce Wielkie	Hydrotar Systemy Grzewcze M. Bator	ul. Kędronia 9	0 501 331 205	Mariusz Bator	+ + + + +
Kraków	Pogotowie Instalacyjne T.Jaśkiewicz	Al. Pokoju 30/118	012 413 72 09 0 500 249 881	Tadeusz Jaśkiewicz	+
Kraków	PSA Patryk Ślizowski	os. Hutnicze 8/15	012 637 03 62 0 503 932 071	Patryk Ślizowski	+ +
Kraków	F.H.U. SOLAK Paweł Solak	os. Piastów 18/10	0 602 266 771 0 504 260 960	Paweł Solak	+ + + + +
Kraków	MW Michał Węgrzyn	os. Słoneczne 6/13	012 274 64 27 0 604 196 759	Michał Węgrzyn	+
Kraków	FHU VIXANTIA	os. Tysiąclecia 63/38	012 649 17 06 0 600 285 656	Andrzej Jarosiński	+ +
Kraków	FHU RELAX	Os. Niepodległości 3	012 648 46 19 685 54 09 0 502 587 520	Stawomir Bicz	+ +
Kraków	F.H.U.P. MARKON Marcin Pawłowski	ul. 29 Listopada 57	012 418 11 83	Maciej Madej	+ +

Lista firm autoryzowanych – urządzenia grzewcze

Miejscowość	Nazwa firmy	Adres	Telefon	Imię i nazwisko	UNK UKK NPG PG NG
Kraków	Firma Instalacyjno-Serwisowa Start-3 Zygmunt Jan Krzyżek	ul. Bonerowska 5/23	012 267 44 32 0 605 318 215	Zygmunt Krzyżek	+ +
Kraków	FUH HYDRO-STAN	ul. Drożyska 70	012 645 03 98 0 602 330 470	Stanisław Studziński	+ +
Kraków	WOMAR	ul. Działowskiego 13	012 262 03 93 0 603 812 871	Władysław Stawiarski	+ +
Kraków	F.U.H. INSTALBUD	ul. Golkowice 422	0 501 348 285	Daniel Kostrz	+
Kraków	OMEGA INSTAL Usługi Instalacyjno-Budowlane	ul. Grzegorzeczka 79	012 264 92 35 0 501 862 942	Jarosław Kotula	+
Kraków	Zakład Inst. Sanitar.	ul. Heleny 20/32	012 657 84 95 0 601 466 571	Bogdan Barci	+ +
Kraków	Serwis Kotłów C.O. Wod-Kan-Gaz Radecki Grzegorz	ul. Heleny 20/38	0 509 945 457	Grzegorz Radecki	+ +
Kraków	OTOK Andrzej Putniorz	ul. Henryka Siemiradzkiego 4/1	012 632 89 59 0 501 260 655	Andrzej Putniorz	+ + + + +
Kraków	PHU SERWIS PERFECT s.c. Paweł Mazur, Paweł Niemiec	ul. Jagodowa 15/45	0 603 926 715 0 609 182 976	Paweł Niemiec	+ + + +*)
Kraków	Zakład Budowlano-Instalacyjny	ul. Jasińskiego 18	012 657 55 29 0 603 530 387	Grzegorz Dyb	+
Kraków	SERWIS PARTNER Antoni Kita Spółka komandytowa	ul. Kamionka 6	012 263 62 52	Antoni Kita	+ + + + +
Kraków	ABSORBER	ul. Kordiana 60/14	0 503 661 888	Mirosław Poleski	+ +
Kraków	Zakł. Inst. Sanit. Gaz. i Centralnego Ogrzewania J. Parda	ul. Kosocicka 99	012 657 95 65 0 501 404 834	Jerzy Parda	+ + + +*)
Kraków	ZAKŁAD USŁUGOWY INSTALACJI WOD-KAN-CO Adam Baranek	ul. Leśmiana 6a	012 623 80 24 0 691 513 732	Adam Baranek	+ +
Kraków	Firma Instalacyjno Budowlana RADMAR Mariusz Suchan	ul. Mieszka I 5/1	0 697 340 592	Mariusz Suchan	+ +
Kraków	PROTERM	ul. Niepokalanej Marii Panny 75	012 644 04 09 0 603 772 133	Bogusław Rychliński	+ + + +*)
Kraków	F.U.H. Termia Paweł Kurowski	ul. Orzechowa 10	012 266 20 74 0 501 780 134	Paweł Kurowski	+ + + + +
Kraków	EKOWIZJA	ul. Pilotów 17	012 411 01 24 0 509 587 507	Paweł Dybcio Mikołaj Burakowski	+ + + +*)
Kraków	Przedsiębiorstwo EKOKRAK sp. z o.o.	ul. Piłsudskiego 21/6	033 879 45 41 0 601 653 761	Jan Mielczarek	+ + + +*)
Kraków	BARBUR Andrzej Baj	ul. Pszona 20/16	012 417 14 65 0 662 049 351	Andrzej Baj	+ +
Kraków	EKO-DOM F.H.U. Jan Bielak	ul. Walerego Sławka 43/4	012 655 32 45 0 603 892 501	Jan Bielak	+ + + +*)
Kraków	Instalacje Wod.Kan.CO Gaz	ul. Wenedy 9/124	014 685 39 63 0 604 918 938	Marian Zdebski	+
Kraków	INSBUD S.C. Stanisław Kwit, Jan Kwit	ul. Wiewiórcza 1 m1	012 287 37 90 0 603 933 600	Stanisław Kwit	+ + + +*)
Kraków	ELEKTRO-ROZRUCH B&Z Trojanowska-Zawadzka Barbara	ul. Zagaje 57	0 604 864 601	Zygmunt Kamieński	+ +
Kraków	PR.B. DRONAL Sp. J. w likwidacji K. Drobot, P. Nalepiński	ul. Zakopiańska 85	012 260 94 80 0 502 959 680	Tomasz Kowalik	+ + + +*)
Kraków	ROKTERM Andrzej Rokita	ul. Zamoyskiego 23/11	012 656 17 07 0 603 455 858	Andrzej Rokita	+ +
Kraków	PP-H.-U ALFI Mariusz Radoń	ul. Ziełińska 22/32	012 415 49 82 0 502 189 183	Mariusz Radoń	+ +
Krynica	F.H.-U. MOSMIKS, Moskwa Józef	ul. Mochnaczka Wyżna 71	018 471 22 39 0 602 802 897	Józef Moskwa	+ + + + +
Krynica Zdrój	HYDRO-MIX Ruman Ryszard	ul. Slotwińska 40	018 471 33 44 0 503 752 865	Ryszard Ruman	+ + + +*)
Krzyszowice	PHU TERMO-GAZ Sęk Zofia	ul. Targowa 9	012 282 66 29 0 600 435 802 0 793 588 355	Wiesław Tarnawski	+



Saunier Duval

Lista firm autoryzowanych – urządzenia grzewcze

Miejscowość	Nazwa firmy	Adres	Telefon	Imię i nazwisko	UNK UKK NPG PG NG
Laskowa	Zakład Elektroinstalacyjny	Laskowa 696	018 333 30 78 0 509 794 355	Roman Bukowiec	+
Limanowa	F.U.H. GONDEK Gądek Edward	Lipowe 113	0 697 119 074	Edward Gądek	+ + + +*)
Limanowa	Instalatorstwo Gazowe, Sanitarne, C.O.	ul. Piłsudskiego 67/23	018 337 36 34 0 604 981 674	Grzegorz Mól	+ + + + +
Limanowa	Gaz-Pro Szewczyk Marek	ul. Z. Augusta 2/17	0 512 677 692	Marek Szewczyk	+ +
Lisia Góra	Firma Handlowo-Uslugowa IGLOOTAR Zygmunt Hebda	ul. Mielecka 36 A	014 678 43 08 0 502 370 321	Zygmunt Hebda	+ +
Miechów	F.H. MPBP Eugeniusz Poręba	ul. Raclawicka 24	041 383 19 60 0 604 270 317	Eugeniusz Poręba	+
Modlnica	F.H.B.J. KOLARSKI	Giebułtów 64	012 419 21 63 0 691 992 121	Bogusław Kolarski	+
Muszyna	HOPTECH Hopej Paweł	ul. Grunwaldzka 184 a	018 471 85 61 0 501 026 956	Paweł Hopej	+ +
Myślenice	Firma Handlowo-Uslugowa Góralik Tadeusz	Bysina 118	012 272 26 11 0 603 070 114	Tadeusz Góralik	+ +
Myślenice	FHU HYDRO-BUD Instalacje Budowlane, Jacek Batko	Polanka 164	0 606 357 046	Jacek Batko	+
Myślenice	F.H.U. NOWAK-SYSTEM	Polanka 197	012 274 25 62 0 603 524 863	Andrzej Nowak	+ + + + +
Myślenice	M.A.K.S. Ambroży, Kurowska-Moskal, Nalepa, Wielgus, Wolek sj	ul. K. Wielkiego 126	012 274 31 06 0 503 166 733	Bogdan Bolesta	+ +
Myślenice	Technika Grzewcza i Sanitarna	ul. Kazimierza Wielkiego 22a	012 274 12 95 0 692 688 145	Ryszard Holuj	+ +
Myślenice	Zakład Usługowo-Handlowy Leśniak Ryszard	ul. Niepodległości 36	012 272 10 04 0 601 349 997	Ryszard Leśniak	+ + + +*)
Myślenice	CENTRUM NOWOCZESNYCH TECHNIK INSTALACYJNYCH Janusz Małota	ul. Reja 5b	012 272 34 53 0 601 836 399	Janusz Małota	+ +
Niepołomice	Zakład Instalacji Sanitarnych Rafał Oliwa	Suszówka 64	0 509 659 131	Rafał Oliwa	+
Nowa Jastrzębka	EKO-TERM Systemy Grzewcze Krzysztof Kawa	Nowe Żukowice 137	014 678 60 09 0 504 105 554	Krzysztof Kawa	+ + + + +
Nowy Sącz	Technika Grzewcza i Sanitarna CHOMONCİK Marek Chomoncik	al. S. Batorego 81/B/6	018 442 78 89 0 604 385 357	Zdzisław Chomoncik Krzysztof Chomoncik Przemysław Chomoncik	+ +
Nowy Sącz	Usługi Wod Kan CO i Gaz Serwis Urządzeń Grzewczych	ul. Kunegundy 43A/3	0 501 483 109	Mariusz Mikolajczyk	+ + + + +
Nowy Sącz	AGMAGKAR. Cynar Marek	ul. Tarnowska 180	0 504 083 940	Marek Cynar	+ +
Olkusz	NRO Ireneusz Knapczyk	ul. Miła 8	032 641 36 95 0 600 931 058	Ireneusz Knapczyk	+ +
Olkusz	FU ECO-TERM Mirosław Juzaszek	ul. Podgrabie 83	032 641 42 47 0 601 875 130	Mirosław Juzaszek	+ + + +*)
Oświęcim	PU.H. GRZYŚ Krzysztof Porzyć	ul. Mickiewicza 4	033 842 62 38 0 604 263 938	Krzysztof Porzyć	+ + + + +
Oświęcim -Zaborze	Hurt. Mat. Budowl. i Przem.s.c. Jakulewicz Mirosław i Andrzej	ul. Grójecka 38A	0 601 462 448	Andrzej Jakulewicz	+ +
Pcim	FIRMA USŁUGOWA Adam Zięba	Pcim 529	0 691 672 656	Adam Zięba	+ + + +*)
Podłęże	Przedsiębiorstwo Handlowo -Usługowe STAMAG-2 S.C. Piotr Ziobro, Magdalena Nowak	Zakrzów 290	012 281 92 64 0 600 979 864	Piotr Ziobro	+ +
Rabka	Serwis Urz. Grzewczych	ul. Zakopiańska 26	018 267 70 97 0 603 202 533	Ryszard Spólnik	+ + + + +
Radziszów	PH.U. FACH-Serwis Eugeniusz Mazur	ul. Kolorowa 42	012 275 11 31 0 602 442 532	Eugeniusz Mazur	+ + + + +
Radziszów	F.H.U. INSTALWOD	ul. Podlesie 196	012 275 12 09 0 604 510 472	Jarosław Kisielewski	+ +
Rudnik	Bronisław Skrzypek	ul. Henryka Sienkiewicza 30	015 876 15 55 0 606 461 555	Bronisław Skrzypek	+ +

Lista firm autoryzowanych – urządzenia grzewcze

Miejscowość	Nazwa firmy	Adres	Telefon	Imię i nazwisko	UNK UKK NPG PG NG
Skawina	Firma Inst.-Bud. REM-BUD	ul. Wojska Polskiego 27	012 276 41 43	Henryk Piszczek	+
Tarnowiec	IN-STAL-BUD II	Radlna 18A	014 679 59 94	Piotr Nowak	+ +
Tarnów	F.H.U. SANTEX Instal. Sanit I Ogrzewcze A. Barć	ul. Fabryczna 22	014 622 11 50 0 692 144 608	Antoni Barć	+ +
Tarnów	Wod-Kan-CO-Gaz Bałta Dariusz	ul. Jaracza 13	014 625 09 30 0 692 144 608	Dariusz Bałta	+ + + +*)
Tarnów	Zakład Inst. Wod-Kan. co.gaz Pogotowie Hydrauliczne Jarek K.	ul. Krzyska 161	014 625 03 23 0 601 953 797	Krzysztof Jarek	+
Tarnów	TERMO-INSTAL s.c. F.U.-H.	ul. Krzyska 9	014 622 03 20 0 601 172 436	Adam Kmiecik Antoni Krupa	+ +
Tarnów	Zakład Instalacji wod-Kan. Gaz i C.O. Smoła Stanisław	ul. Lwowska 36/17	014 622 40 73 0 515 101 717	Grzegorz Smoła	+ +
Tarnów	Serwis Kotłów i Term Gazowych Szczepan Kocik	ul. Mokra 14	014 620 14 14 0 606 272 405	Szczepan Kocik	+ +
Tarnów	TERMO-SERWIS F.U.-H.	ul. Nowy Świat 78	014 621 95 89 0 601 500 877	Wiesław Witek Paweł Danek Eryk Kołacz	+ + + + +
Tarnów	FUHP INSTALATOR	ul. Przemysłowa 27	014 627 45 91	Krzysztof Waclawik	+ +
Tarnów	Firma Usługowo-Handlowa SIMON Wiesław Kwiecień	ul. Urocza 6	014 656 17 37 0 502 224 640	Wiesław Kwiecień	+ + + + +
Tokarnia	Zakład Instalacji Wodno-Kanalizacyjnych, CO, Gaz OSIELCZAK	Tokarnia 530	012 274 72 65 0 691 086 335	Edward Osiełczak	+ +
Trzyciąż	Firma Handlowo Usługowa Łukasz Pasek	Zagórowa 63	012 389 41 24 0 508 159 290	Łukasz Pasek	+ + + +*)
Tymbark	F.U.H. KOSTEX Janusz Orzeł	Podplomień 233	018 337 18 77 333 92 80 0 602 590 095	Sylwester Orzeł	+ +
Wadowice	Projektowanie Nadzorowanie Instalatorstwo Sanitarne CO Gaz	ul. Zygmunta I Starego 54	033 873 95 19 0 507 465 858	Sebastian Brańka	+
Wieliczka	Zakład Instalacyjny Usługi Wod. Kan. CO Gaz	Byszyce 175	012 451 75 85 0 502 769 550	Łukasz Dyrda	+ +
Wieliczka	F.H.U. JUMA	ul. Kochanowskiego 26A	0 880 260 200	Jerzy Noga	+ +
Wieliczka	Zakład Instalacji Sanitarnych	ul. Rożnowska 7A	012 278 62 80 0 604 094 402	Andrzej Dańda	+ +
Wojnicz	MONTERM Technika Grzewcza i Sanitarna Krzysztof Saktak, Czesław Saktak Sp. J.	ul. Jagiellońska 2A	014 679 05 53 0 603 953 189 0 693 110 823 0 609 137 043	Dominik Kuboń Maciej Saktak Paweł Saktak	+ +
Wola Radziszowska	Instalatorstwo Wod.Kan.C.O. KRAN Bogusław Jezioro	Wola Radziszowska 447	012 275 42 57 0 604 461 799	Bogusław Jezioro	+ +
Mazowieckie					
Brwinów	Usługi Ślusarskie i Hydrauliczne, Prochacki Jacek	Domaniew 15	022 729 71 02 0 604 613 855	Jacek Prochacki	+ +
Cegłów	SŁODOWNIK SŁAWOMIR C.O. SERWIS	ul. Poprzeczna 32	0 601 279 410	Sławomir Słodownik	+
Celestynów	PH.U. JAKAR s.c.Szostak Jacek, Rosłonec Kazimierz Piotr	ul. Wrzosowa 41A	022 719 28 61 0 607 165 734	Kazimierz Rosłonec Jacek Szostak	+ +
Ciechanów	PH.U. HYDRAL Czajkowski Julian	ul. Lawendowa 20	023 673 58 48 0 601 974 283	Julian Czajkowski	+
Ciechanów	Serwis Urządzeń Grzewczych	ul. Przasnyska 40	023 673 53 35 0 602 198 397	Edward Malison	+ + + +*)
Czosnów	SPEC-INSTAL Norbert Dymińczuk	ul. Łomna 299	0 695 555 503	Norbert Dymińczuk	+ +
Dębe Wielkie	CARMEN Pustola Cezary	Bykowizna, ul. Piastowska 35	025 759 90 16 0 603 534 120	Cezary Pustola	+ +
Dębe Wielkie	Instalacje Wentylacyjne-Klimatyzacyjne I Sanitarne, Kukawski Dariusz	ul. Polna 7	0 602 620 589	Dariusz Kukawski	+ + + +*)



Saunier Duval

Lista firm autoryzowanych – urzędnicy grzewcze

Miejscowość	Nazwa firmy	Adres	Telefon	Imię i nazwisko	UNK UKK NPG PG NG
Garwolin	PU.H. MARKA	ul. Kardynała	025 682 39 63	Roland Kruszelnicki	+ + + + +
		Wyszyńskiego 13/3	0 602 792 446	Marek Kruszelnicki	
Garwolin	Zakład U.H.Instalacji Sanitarnych i Gazowych Ryszard Czamara	ul. Nadwodna 12	025 682 39 36 0 502 228 815	Jerzy Miśkurka	+ +
Góra Kalwaria, Krepa	B&B - INSTAL Bogusław Charabin	ul. Klonowa 7	022 728 43 29 0 501 588 048	Bogusław Charabin	+ +
Grodzisk Mazowiecki	PH. ULMA s.c	ul. Robotnicza 48	022 724 15 32 0 606 978 411	Mirosław Bettejewski	+ +
Grodzisk Mazowiecki	HYDROMONT s.j. R. i J. Kwiatkowski	ul. Żydowska 1	022 755 55 48 0 601 385 417	Jacek Kwiatkowski Piotr Barański	+ + + + +
Izabelin	ARKMARK	Mościska 70	022 752 26 01 0 606 345 791	Witold Chojnowski	+ +
Izabelin	ARTMAX A.Krasiński i M.Ciepliński S.J.	ul. 3 Maja 24, Laski	022 752 25 62 0 601 151 751	Mirosław Oskroba	+ +
Izabelin -Hornówek	Instalatorstwo Sanitarne HYDRO-KLIMA	ul. Ks. Kurowskiego 100	0 508 038 822	Mirosław Szofucha	+ +
Józefów	Zakład Usług Instalacyjnych Stanisław Pyza	ul. Cisowa 6	022 710 26 49 0 606 342 300	Stanisław Pyza	+ + + +*)
Kobyłka	SERWIS URZADZEŃ GRZEWCZYCH Zastłonka Darian	Al. Jana Pawła II 26	022 786 06 36 0 603 705 968	Darian Zastłonka	+ +
Kobyłka	INSTALATORSTWO SANITARNE I GAZOWE	ul. Gen. Andersa 9	022 786 41 18 0 604 170 101	Andrzej Kur	+ +
Kobyłka	INSTAL-GAZ SERWIS Adam Kur	ul. Gen. Władysława Andersa 9	0 600 931 839	Adam Kur	+ +
Komorów	Serwis Urzędzeń Gazowych Łukasz Podkański	Granica, ul. Warszawska 36	022 758 28 29 0 606 404 711 0 602 260 546	Bartosz Podkański Łukasz Podkański Zenon Podkański	+ + + + +
Komorów	INSTAL-GROBELNY, Łukasz Grobelny	Nowa Wieś, ul. Polana 5A	0 606 718 774 0 508 156 255	Krzysztof Grobelny	+ +
Konstancin - Jeziorna	ZBIGNIEW WIERZBOWSKI	ul. Czeresniowa 4	0 609 618 283	Zbigniew Wierzbowski	+ +
Latowicz	ELEKTRO-BUD Calka Rafał	Wielgolas 38a	025 799 20 34 0 510 234 465	Rafał Calka	+ +
Legionowo	BIENIEK Inst. sanitarne, grzewcze i gazowe Bieniek Zygmunt	ul. B. Chrobrego 76	022 784 58 48	Zygmunt Bieniek	+ +
Legionowo	REFLEKS CHŁODNICTWO	ul. Sienkiewicza 19	022 784 27 47 0 602 189 536	Rafał Chorążak	+ + + +*)
Lesznowola	Usługi Hydrauliczne i Serwis Kotłów	Magdalenka, ul. Akacjowa 2	0 501 751 987	Artur Rowiński	+ +
Łaskarzew	Zakład Robót Instalacyjnych Adam Olejnik	Dąbrowa 35	025 684 55 86 0 692 457 544	Adam Olejnik	+ +
Łomianki	CLIMATECH Przemysław Boniecki	ul. Kusocińskiego 1 A	022 499 64 37 0 604 515 878	Przemysław Boniecki	+ +
Łomianki	Instalatorstwo Sanit., Gaz., Ślusarstwo Romanowski Henryk	ul. Szeroka 9	022 751 32 98 0 692 975 547	Henryk Romanowski	+ +
Marki	Instalatorstwo Dużyński Stanisław	ul. Lisa Kuli 13	022 771 25 96 0 501 659 563	Stanisław Dużyński	+ +
Michałowice	Paweł Ruciński Instalatorstwo Sanitarne Wod-Kan i CO	Reguły, ul. Regulska 47	022 723 79 41 0 601 372 266	Paweł Ruciński	+ +
Mińsk Mazowiecki	Żeberek Artur Daniel INSTAL-ART	Chochół 26	025 756 36 52 0 693 130 076	Artur Żeberek	+ + + +*)
Młochów	UNICO Jarosław Latosek	Urzut, ul. Różana 12	0 501 950 074	Jarosław Latosek	+ +
Nasielsk	Kotły Gazowe i Olejowe Sprzedaż, Montaż i Naprawa	ul. Kolejowa 8	023 691 23 47	Stanisław Więckowski	+ + + +*)
Nowy Dwór Mazowiecki	Przedsiębiorstwo Wielobranżowe Waldemar Filipiak	ul. Mieszka I 90	022 713 19 13 0 600 541 760	Waldemar Filipiak	+ +
Nowy Dwór Mazowiecki	Instalatorstwo Gazowe	ul. Wojska Polskiego 37/24	022 775 45 30 0 602 321 787	Krzysztof Krupka	+ +
Obryte	Usługi Remontowo-Budowlane oraz Hydrauliczne St. Męczyński	Sadykierz 47	0 501 153 388	Stanisław Męczyński	+ +

Lista firm autoryzowanych – urządzenia grzewcze

Miejscowość	Nazwa firmy	Adres	Telefon	Imię i nazwisko	UNK UKK NPG PG NG
Osowiec	Sukces Usługi Instalacyjno-Serwisowe, Bylicki Włodzimierz	ul. Dworska 7a	0 503 138 258	Włodzimierz Bylicki	+ +
Ostrołęka	Zakład Instalacji Sanitarnych MRÓZ Spółka Jawna	ul. Bohaterów Westerplatte 5	029 760 56 04 0 501 273 207	Marcin Mróz Paweł Babicz	+ +
Ożarów Mazowiecki	INSTALEK Elżbieta Łajca-Bratek	ul. Spacerowa 20	0 501 096 183	Paweł Bratek	+ +
Ożarów Mazowiecki Bronisze	USŁUGI HYDRAULICZNO-GAZOWE Krzysztof Czujak	ul. Kwiatowa 22	022 722 31 68 0 607 387 833	Krzysztof Czujak	+ +
Piaseczno	PW. PUMAR M. Urbaniak	ul. Jana Pawła II 60	0 668 836 888	Mariusz Urbaniak	+ + + +*)
Piaseczno	PW. ANMAKO A. M. Kopyt	ul. Fabryczna 29	022 750 17 48 0 602 669 802	Marek Kopyt	+ + + + +
Piaseczno	REMDOM	ul. Młynarska 5 m 26	022 750 10 37 0 602 315 412	Jerzy Rzczkowski	+ +
Pionki	INSTAL-SERWIS Andrzej Styk	ul. Sienkiewicza 12/14	048 612 31 25 0 603 770 010	Andrzej Styk	+ +
Płochocin	Usługi Hydrauliczno-Gazowe	ul. Długa 38	022 752 53 67 0 602 847 619	Zbigniew Adamski	+ +
Płochocin	Usługi Hydrauliczno-Gazowe Stanisław Piniąż	ul. Zabytkowa 49	022 722 51 70 0 602 597 767	Stanisław Piniąż	+ +
Podkowa Leśna	Instalatorstwo Sanitarne, Ogrzewanie i Gazowe Zbigniew Kubaś	ul. Wróbla 1	022 758 95 60 0 603 298 308	Zbigniew Kubaś	+ +
Policzna	Zakład Usługowo-Produkcyjno-Handlowy ELGET Krystyna Głowacka	ul. Lipowa 35	048 677 00 69 0 696 442 398	Tadeusz Głowacki	+ +
Pruszków	Instalatorstwo Sanitarne, Tomaszewski Dariusz	ul. Wokulskiego 6 m.13	0 501 246 977	Dariusz Tomaszewski	+ +
Puszcza Mariańska	Ireneusz Pawłowski	Michałów 17	046 831 83 52 0 504 197 042	Ireneusz Pawłowski	+ +
Puszcza Mariańska	KUBA Jacek Błaszczuk	Sapy 5	046 831 07 73 0 603 742 115	Jacek Błaszczuk	+ +
Radom	ST-SERWIS Trojanowski Sylwester	ul. 25 Czerwca 36/9	0 605 926 025	Sylwester Trojanowski	+ +
Radom	Radomskie Przedsiębiorstwo Wielobranżowe SANNY Ryszard Augustyn	ul. Limanowskiego 95E	048 340 44 29	Zbigniew Majewski	+ +
Radom	K. Kruszewski PU.H. Instalator II	ul. Skaryszewska 17	048 365 24 27 0 516 088 925	Krzysztof Kruszewski	+ +
Radom	HYDROSTAR Arkadiusz Starnawski	ul. Słowackiego 91	048 365 65 56 fax 365 65 57	Karol Krzosek Arkadiusz Starnawski Krzysztof Puszczczyński Stawomir Miga Tomasz Sałek	+ + + + +
Radom	PUH SUG M. Kaźmierczak	ul. Spółdzielcza 4A m 1	048 610 34 32 0 604 677 238	Mirosław Kaźmierczak	+ + + + +
Radzymin	PEKASAN	ul. Juliusza Słowackiego 79 m 34	022 649 48 79 0 608 824 233	Krzysztof Przetacki	+ +
Radzymin	TERMO-PARTNER Jan Kaczmarczyk	ul. Wincentego Witosa 40	0 605 973 777	Jan Kaczmarczyk	+ +
Siedlce	Zakład Usług Technicznych ALTER Sp. z o.o.	ul. Brzeska 137	025 644 76 44	Adam Sobiczewski	+ +
Siedlce	Agencja Tech. Handl. DG sp. z o.o.	ul. Brzeska 179	025 644 49 44 0 602 222 500	Jan Borkowski	+ +
Siedlce	MONT GAZ Jerzy Siedlecki	ul. Garwolińska 3/3	025 643 53 17 0 696 925 368	Jerzy Siedlecki	+ +
Skaryszew	Marzanna Sosnowska Zakład Hydrauliczny	ul. Chabrowa 1	048 610 34 40 0 606 974 243 0 604 066 243	Mirosław Sosnowski	+ +
Sochaczew	PHU TRYTON Wojciech Owczarek	Pl. Kościuski 6	046 862 11 30 861 13 99 0 513 153 931	Wojciech Owczarek	+ +



Saunier Duval

Lista firm autoryzowanych – urządzenia grzewcze

Miejscowość	Nazwa firmy	Adres	Telefon	Imię i nazwisko	UNK UKK NPG PG NG
Tłuszcz	HIMAL Przedsiębiorstwo Usług Wysokościowych i Remontowo-Budowlanych Ryszard Jarmolowicz	Jarzębia Łąka, ul. Długa 78	029 757 37 86 0 602 573 902	Jacek Rosiński Ryszard Jarmolowicz	+ + + +*)
Warszawa	ANDPOR. Andrzej Porębski	al. Wyzwolenia 9/92	0 604 146 530	Andrzej Porębski	+ +
Warszawa	HYDRO-TOM Głowacki Tomasz	ul. Bernardyńska 11 lok. 71	0 602 107 557	Tomasz Głowacki	+ +
Warszawa	Usługi Ogólnobudowlane Czebreszuk Wiesław	ul. Bukowiecka 12 m. 1	022 499 10 35 0 608 729 491	Wiesław Czebreszuk	+ +
Warszawa	TEWAR Jabłoński Arkadiusz	ul. Chmielna 106 B m 57	022 830 08 29 0 501 162 992	Arkadiusz Jabłoński	+ +
Warszawa	SERWIS PIECÓW Robert Zajączkowski	ul. Darwina 1a lok.95	0 509 716 979	Robert Zajączkowski	+ +
Warszawa	HYDRO-TECH	ul. Dzika 17/12	0 506 154 670	Janusz Paciorek	+
Warszawa	JKD SERWIS Jerzy Domański	ul. Igańska 34 m 88	022 674 07 04 0 602 237 694	Jerzy Domański	+ + + +*)
Warszawa	Z.U.R.B. STYL	ul. J.S. Bacha 34/106	022 713 86 68 0 501 050 569	Jacek Walendzik	+ +
Warszawa	PH.U. ROBSAN	ul. Joliot Curie 24 m 15	022 762 85 54 0 501 050 057	Robert Koperkiewicz	+ +
Warszawa	K.R. SERWIS Firma Usł. -Handlowa Krzysztof Rusiniak	ul. Krasnobrodzka 19/24	0 501 690 900 0 600 606 607	Krzysztof Rusiniak	+ +
Warszawa	Liśkiewicz Mirosław	ul. Krzywińska 4A	0 501 790 053	Mirosław Liśkiewicz	+ +
Warszawa	KOBRA s.c.	ul. Lotaryńska 44	022 616 19 78 0 501 008 552	Krzysztof Lejbrandt	+ +
Warszawa	PROECOTHERM Sp. z o.o.	ul. Lwowska 10 m 11	022 621 77 38 0 602 260 383	Jerzy Billewicz	+ + + + +
Warszawa	Firma Handlowo-Usługowa Łazicki Jarosław	ul. Opinogórska 1/9	022 771 36 26 0 602 412 819	Jarosław Łazicki	+ +
Warszawa	POSEJDON Instalatorstwo Sanitarne-Gazowe Marek Pszczoła	ul. Orłąt Lwowskich 52 m 20	0 606 836 913	Marek Pszczoła	+ +
Warszawa	TERMOINSTAL M. Rudowski	ul. Patriotów 291	022 615 26 42 0 602 298 844	Marek Rudowski	+ +
Warszawa	INPOOL Przedsiębiorstwo Wielobranżowe Bogdan Wrzosek	ul. Polnej Róży 9 lok. 40	022 648 13 70 0 501 014 499	Bogdan Wrzosek	+
Warszawa	Usługi Ogólnobudowlane Eugeniusz Błachnio	ul. Pomarańczowa 24	022 615 26 55 0 501 129 020	Eugeniusz Błachnio	+ +
Warszawa	INSTAL	ul. Poprzeczna 14 m 3	022 613 01 92 0 602 608 168	Adam Szostek	+ +
Warszawa	Z.U.H. C.O., Wod.-Kan. i Gaz	ul. Reichera 26/2	022 678 07 83 0 602 301 757	Wiesław Kaczczyk	+ + + +*)
Warszawa	Usługi Instalacyjno-Sanitarne Łukasik Zdzisław	ul. Rozłogi 12m .57	022 664 78 82 0 602 771 712	Zdzisław Łukasik	+ + + + +
Warszawa	SKROL Sławomir Koll	ul. Sokratesa 6/27	0 602 645 876	Sławomir Koll	+ +
Warszawa	KERAMZYT-PROJEKT B.w S.Ś.K. PRAEFA, Piotr Nowakowski	ul. Stępińska 45 m 12B	022 635 74 11	Piotr Nowakowski Jarosław Jażdżik	+ +
Warszawa	Usługi Budowlane Hydrauliczne Gazowe, Henryk Brzuchalski	ul. Suwalska 10 m. 41	022 614 53 12 0 501 195 176	Henryk Brzuchalski	+
Warszawa	HACO Za-d Usług Sanit. C.O. i Gaz.	ul. Szczęśliwicka 8 m. 84	022 668 78 14 0 501 356 389	Norbert Żurek	+ +
Warszawa	Usługi elektryczne i Grzewcze Tadeusz Mądry	ul. Wyszogrodzka 4/35	022 674 61 98 0 602 274 789	Tadeusz Mądry	+ +
Warszawa	Instal.Sanit.Ogrzew. i Gaz. Usł. Ogólnobud. Jan Gąsiorowski	ul. Zabielska 27	0 603 192 483	Jan Gąsiorowski	+ +
Warszawa	BAGITERM	ul. Bracka 20/9A	022 828 67 87 0 501 584 805	Krzysztof Zieliński	+ + + + +
Wierzbica	Justyna Witek F. H. WITEXBUD	Ruda Wielka 31	048 381 65 84 0 501 471 391	Wiesław Witek	+ +
Wodnie	JAROTECH	ul. Budy 10	0 506 061 410	Jarosław Dzik	+ +
Wolanów	Prokopczyk Grzegorz Zakład Instalacji Sanitarnych	Kolonia Wolanów 4	048 618 64 99 0 606 320 183	Grzegorz Prokopczyk	+

Lista firm autoryzowanych – urządzenia grzewcze

Miejscowość	Nazwa firmy	Adres	Telefon	Imię i nazwisko	UNK UKK NPG PG NG
Wołomin	GAZ-MEDIA Sp. z o.o.	ul. Piłsudskiego 2	022 763 88 50	Andrzej Kalinowski Andrzej Skanderowicz Dariusz Gerej Hubert Kokoszko Ignacy Przesmycki Jacek Michalski Jan Mazur Jarosław Szmurło Marek Michalski Mariusz Burakowski Romuald Sikorski Sylwester Roguski Szymon Chwałczuk Wiesław Wiśniewski Kamil Szlaski	+ +
Wołomin	KOTINSTAL Kotkiewicz Włodzimierz	ul. Legionów 32 m 8	022 776 23 62 0 501 124 448	Włodzimierz Kotkiewicz	+ +
Wołomin	Instalatorstwo Sanitarne i Ogrzewania, Serwis Kotłowni	ul. Legionów 49 m 3	022 787 84 87 0 602 473 635	Andrzej Chojnacki	+ + + + +
Wołomin	WELES s.c.	ul. Ogrodowa 17	022 787 04 48 0 608 509 060	Wojciech Stępel Jacek Stępel Krzysztof Horbaczewski	+ +
Wołomin	GRABOWSKI STANISŁAW	Duczki, ul. Przytorowa 132 A	022 787 74 48 0 601 970 288	Michał Grabowski	+ +
Wołomin	Przedsiębiorstwo Robót Budowlanych i Instalacyjnych HYDRO-INSTAL Saulewicz Andrzej	ul. Żytnia 6	022 787 02 47 0 502 268 674	Tadeusz Saulewicz	+ +
Wyszków	Firma BUDOREMONTEK Jerzy Kucharczyk	Lucynów ul. Warszawska 17	029 743 04 37 0 503 147 287 0 606 692 262	Jerzy Kucharczyk	+ +
Zaborów	LEGAZ Lesiak Henryk	Feliksów, ul. Stołeczna 111	022 725 97 35 0 601 816 727	Henryk Lesiak	+ +
Ząbki	Instalatorstwo Sanitarne, Pęczak Jan	ul. Ceglana 3	022 762 96 75 0 501 710 359	Jan Pęczak	+ +
Ząbki	Instalacje CO-Gaz Stanisław Wiśniewski	ul. Klamrowa 10A	022 744 92 91 0 503 789 351	Stanisław Wiśniewski	+ + + + +
Zielonka	KUS-AN Kuś Tadeusz	ul. Adama Mickiewicza 16	022 771 89 84 0 502 345 844	Tadeusz Kuś	+ +
Zielonka	CIEPLY DOM Piotr Cieślak	ul. Długa 18 bl.13 lok. 17a	0 692 166 742	Piotr Cieślak	+ +
Zielonka	INSTALOR Henryk Sacharczuk	ul. Prosta 1	022 465 55 85 0 508 089 913 0 502 152 693	Stawomir Osiak Bogdan Pruski Adam Kiliński	+ +
Żabia Wola	Usługi Hydrauliczne Bogdan Kujawa	ul. Szkolna 7, Józefina	046 857 88 14 0 601 332 965	Bogdan Kujawa	+ +
Żelechów	Spółka Cywilna Handel, Usługi, Produkcja R. i A. Przybysz	ul. M. Konopnickiej 11	025 754 10 77 0 502 241 008	Robert Przybysz	+ +
Żelechów	Z.U.Inst.Sanit. i Gaz., Kan. i C.O.	ul. Staszica 4A	025 754 17 73 0 606 171 984	Stanisław Pieniak	+ + + + +
Żyrardów	INS-TECH Nowoczesne Systemy Instalacyjne, Anna Stefańska	ul. Ks. Brzóska 25/4	046 856 27 57 0 606 159 224	Piotr Stefański	+ + + +*)
Żyrardów	Z.U.K.-R REM-KON A. A. Kwieciński S.C.	ul. Okrzei 57	046 856 20 05	Arkadiusz Wacławek Jacek Baranowski Paweł Mazgajski	+ +
Żyrardów	Zakł. Inst. Wod.-Kan.C.O. Gaz	ul. Skrowaczewskiego 29/24	046 855 95 09 0 503 602 938	Ryszard Kural	+ + + +*)



Saunier Duval

Lista firm autoryzowanych – urządzenia grzewcze

Miejscowość	Nazwa firmy	Adres	Telefon	Imię i nazwisko	UNK	UKK	NPG	PG	NG
Opolskie									
Brzeg	MORYS-GAZ Morys Zdzisław	ul. Mały Rynek 7/2	077 416 73 82 0 507 453 343	Zdzisław Morys	+	+	+	+	+
Brzeg	PH.U. STAMPOL Stanisław, Dariusz Michalak	ul. Olawska 49/2	077 416 13 48 0 604 224 898	Dariusz Michalak Stanisław Michalak	+	+	+	+	+
Kędzierzyn-Koźle	Grzegorz Duszkiewicz CEDEX Usługi Instalatorskie	al. Jana Pawła II 38 D/6	077 481 05 38 0 602 827 402	Grzegorz Duszkiewicz	+	+	+	+	*)
Kędzierzyn-Koźle	INSTALATOR S.C. IMPORT-EKSPORT R. Malinowski R. Bryłka	ul. Głowackiego 24	077 481 72 90 0 605 340 529 0 605 340 528	Ryszard Malinowski	+	+	+	+	+
Kietrz	PH.U. TERMA SERV	ul. Konopnickiej 22	077 485 42 84 0 508 386 882	Edward Broniewicz	+	+	+	+	*)
Opole	KOMEX Spółka Jawna Andrzej Rącki, Marek Rącki	ul. Katowicka 83	077 441 10 73 fax 454 66 12 0 601 866 783	Andrzej Rącki	+	+	+	+	+
Żyrowa	Wykonawstwo Instalacji Elektrycznych i CO	ul. 1-go Maja 23	077 484 43 60 0 605 122 831	Bernard Lechowicz	+	+			
Podkarpackie									
Albigowa	PPHU EKO-TECH	Albigowa 330a	017 225 78 23 0 502 784 903	Andrzej Jarosz Dawid Jarosz	+				
Białzowa	F.U.H. SOFT-GAZ Paweł Gąsior	ul. Witosza 36	017 855 10 36 0 601 261 176	Paweł Gąsior	+				
Brzozów	F.H.U. INSTALATOR S. Różycki, J Rachwał i Wspólnicy Sp. J.	ul. Schodowa	013 434 04 17 0 602 499 096	Jacek Rachwał	+				
Dębica	Zakład Instalatorski, Wodno-Kan., CO	ul. Cmentarna 37	014 681 60 13 0 603 280 636	Piotr Cząba	+	+			
Dębica	F.H.U. SANITECH T. Broszewski, L. Trznadel I Wspólnicy S.J.	ul. Krakowska 25	014 681 50 42 681 35 66 0 502 921 323 0 504 511 536	Marian Pociask	+	+	+	+	*)
Dębica	WOMAKO Usługi Wod-Kan-Gaz-CO-Klimatyzacja Wiesław Kosiński	ul. Krakowska 4/35	014 681 35 66 0 504 511 536	Wiesław Kosiński	+	+	+	+	*)
Dębica	Roboty Remontowo Budowlane-Instalacje	ul. Łysogórska 16/25	014 670 02 65 0 605 394 957	Jarosław Wysokiński	+	+	+	+	*)
Dębica	F.U.H. WOD-KAN	ul. Łysogórska 44	014 677 89 36 0 604 843 388	Mariusz Oparowski	+	+	+	+	*)
Głogów Młp.	VIKING Technika Instalacyjna A. Cieśliński, W. Wojtusik s.c.	ul. Forsyewicza 18	0 607 606 255 0 603 920 796	Artur Cieśliński Waldemar Wojtusik	+	+	+	+	*)
Humniska	EUROTHERM SYSTEM Krzysztof Lasek	Humniska 387A	0 604 371 114	Krzysztof Lasek	+				
Jarosław	Zakład Usług Techniki Sanitarnej Bronisław Przewrocki	Krzyżowe Drogi 4	016 621 71 73 627 16 76 0 602 719 676	Bronisław Przewrocki	+	+			
Jarosław	Usługowy Zakład Instalacji Sanitarnych C.O. I Gazowych Józef Sroka	Munina 363	016 621 70 81 0 604 293 327	Józef Sroka	+	+	+	+	+
Jarosław	Instalacje Sanitarne Grzewcze Gazowe	Widna Góra 37	016 621 80 05 0 604 077 124	Stanisław Olchowcy	+	+	+	+	+
Jedlicze	JAZMA Janocha Andrzej	ul. Słowackiego 11	013 435 25 77 0 661 824 153 0 664 414 649 0 664 414 651	Andrzej Janocha Grzegorz Janocha Piotr Janocha	+				
Jedlicze	PW. R-PAL Radosław Ciupa	Żarnowiec 161	013 438 23 92 0 500 191 633	Radosław Ciupa	+	+			
Lesko	F.H.-U. INSTAL-SAN Dariusz Buczek	ul. Huzele 19	013 469 71 10 0 606 647 129	Dariusz Buczek	+	+	+	+	+
Mielec	Firma Budowlano-Instalacyjna GRO-BUD, Zygmunt Groele	ul. Wolności 23D	017 583 79 44 0 602 584 748 0 602 766 241	Tomasz Adamczyk	+	+			

Lista firm autoryzowanych – urządzenia grzewcze

Miejscowość	Nazwa firmy	Adres	Telefon	Imię i nazwisko	UNK UKK NPG PG NG
Mielec	F.H.U. Spec Wiesław Śpiewak	ul. Wyszyńskiego 1/16	017 788 36 87 0 604 976 641	Wiesław Śpiewak	+ + + +*)
Nisko	WANAS Marek Waszkiewicz	ul. Nowa 29	0 608 517 584	Marek Waszkiewicz	+ +
Nowa Dęba	F.U. Jurek D. Jurek	Alfredówka 86	015 846 72 40 0 606 415 284	Rafał Jurek	+ + + + +
Pilzno	Firma Usługowo Handlowa MONTER, Zbigniew Bryg	Gołęczyna 80	0 602 360 164	Zbigniew Bryg	+ +
Przemyśl	FHU INSTALPOL Paweł Wilczek	ul. Astronautów 1	016 670 25 01 0 503 108 747	Paweł Wilczek	+ +
Przemyśl	Centrum Techniki Solarnej Ogrz. i Klimatyzacji P. Wierzbicki	ul. Barska 11 m 10	0 603 078 489	Piotr Wierzbicki	+ +
Przemyśl	Sklep Inst. INSTAL-MIX Sklep Spożywczo-Przemysłowy Józef Mazur	ul. Grunwaldzka 13	016 670 57 27	Paweł Mazur	+ +
Rzeszów	PPU.H. JANUSZ Janusz Mieszawski	ul. Hanasiewicza 13a	017 854 06 78 0 502 322 804	Janusz Mieszawski	+ + + +*)
Rzeszów	F.U.H. OSCAR Małgorzata Zięba	ul. Matejki 12	017 852 66 74	Andrzej Zięba	+ +
Rzeszów	ARNIKA-ECO Tadeusz Najbart	ul. Św. Marcina 169	017 857 13 34 0 663 728 604	Tadeusz Najbart	+ +
Rzeszów	CENTRUM SERWIS Dariusz Ciupak Spółka komandytowa	ul. Widokowa 3/1L	017 859 02 22	Dariusz Ciupak	+ + + + +
Sanok	Usługi Instalacyjne	ul. Langiewicza 1/45	013 464 96 12 0 501 620 070	Robert Brejta	+ +
Sitno	GRELA MIROSLAW	Stabrow 104	084 639 99 79 0 516 036 080	Mirosław Grela	+ +
Skopanie	Naprawa Urządzeń Gazowych A. Starzec	Skopanie 18/33	015 811 03 46 0 607 562 851	Artur Starzec	+ + + +*)
Stalowa Wola	AUTOMATYK-SERWIS Dzikowski Wiktor	ul. Malinowa 1	015 844 20 23 0 605 923 391	Wiktor Dzikowski	+ + + + +
Stalowa Wola	ARKON S.C. Stanisław Szczyrba, Robert Cygan	ul. Okulickiego 125	0 500 250 581	Grzegorz Dresler	+ +
Stalowa Wola	PW. NOWEX	ul. Okulickiego 127	015 844 08 48 844 79 59 0 515 062 911	Andrzej Niemiec	+ + + + +
Stalowa Wola	Instalacje Sanitarne Wod.-Kan., C.O., Gaz i Elektryczne Łagód T. i S-ka	ul. Siedlanowskiego 6/59	015 842 68 03 0 604 770 528	Jan Madej	+ +
Świlcza	Zakład Instalacyjny Jan Szelięga	Świlcza 60	0 605 836 900 0 501 753 323	Andrzej Kwaśny	+ +
Tarnowiec	Agencja Handlowa-Usługowa ANNA Bogusław Żółkoś	ul. Wrocanka 162	013 442 43 85 0 604 583 807	Bogusław Żółkoś	+ + + +*)
Trzebień	FHU KRAG Szczeban Michalski	Trzebień 25	013 439 40 12 0 691 667 404	Szczeban Michalski	+ +
Tyczyn	Zakład Usługowo-Handlowy Wod. Kan. CO. Gaz Piech Stefan	Hermanowa 73	017 221 99 19 0 606 992 917	Stefan Piech Piotr Piech	+ +
Wróblek Szlacheczki	F.H.U. ARES Dańczyszyn Arkadiusz	ul. Kolejowa 4	013 435 84 17 0 502 275 389	Arkadiusz Dańczyszyn	+ + + + +
Podlaskie					
Białystok	TRAPEZ Władysław Dąbrowski	ul. Armii Ludowej 82	085 675 21 10 0 504 200 721	Stanisław Dąbrowski	+ +
Białystok	PHU MIRTECH Miroslaw Matręczyk	ul. Chrobrego 20 lok 59	085 741 82 63 0 605 299 640	Miroslaw Matręczyk	+ +
Białystok	SEBIK Piotr Kukliński	ul. Hurtowa 1	0 500 242 282	Piotr Kukliński	+ + + + +
Białystok	Zakład Wykonawstwa Instalacji Sanitarnych	ul. Różana 4 m 6	085 661 13 99 0 502 273 946	Piotr Stepanczenko	+ +



Saunier Duval

Lista firm autoryzowanych – urządzenia grzewcze

Miejscowość	Nazwa firmy	Adres	Telefon	Imię i nazwisko	UNK	UKK	NPG	PG	NG
Pomorskie									
Dębogórze	Centrum Serwisowe Saunier Duval	ul. Słonecznikowa 4	058 664 96 98 0 602 580 928	Krzysztof Sygula	+	+	+	+	+
Gdańsk	DOMEX-SERWIS	ul. Emilii Plater 25A m1	058 343 49 02 0 606 601 182	Józef Kozak	+	+			
Gdańsk	KAS-GAZ S.C. B. Połomska, J. Połomski	ul. Krzywoustego 17c/11	0 501 071 726	Jarosław Połomski	+	+	+	+	+
Gdynia	GAZ-SERWIS Matrosos Sławomir	ul. Gen. Maczka 4/1	0 501 526 738 0 609 040 585	Sławomir Matrosos	+	+	+	+	*)
Gdynia	EL-TERM Mariusz Winiarski	ul. K. Napierskiego 19	058 622 68 97 0 601 642 223	Mariusz Winiarski	+	+			
Gdynia	PROGAZ	ul. Legionów 74/2	0 609 860 053	Piotr Cieślak	+	+			
Gdynia	GAZ-SERWIS	ul. Zgody 13/5	058 620 39 62 0 601 621 211	Bogusław Dwojcki Krzysztof Grzędzicki Stanisław Degórski	+	+	+	+	+
Kwidzyn	Firma JAŚTAK mgr inż. Alicja Jaśtak	ul. Braterstwa Narodów 46	055 279 38 25 0 601 698 158	Janusz Koper	+	+	+	+	+
Kwidzyn	F.H. HYDRO-SAN Bernarda Ostrowska	ul. Wąbrzeska 2	055 279 42 26 0 501 520 745	Michał Ostrowski	+	+			
Malbork	KASZUBOWSKI Przedsiębiorstwo Usługowe	ul. Kochanowskiego 26	055 272 62 95 0 608 379 086 0 606 973 859	Piotr Kaszubowski	+	+			
Prabuty	JANGE Jan Lesik	ul. Wyszyńskiego 5	055 278 12 77 0 601 687 600	Jan Lesik	+	+	+	+	+
Rumia	Z.U.H. Instalatorstwo Sanitarne CO Gaz, Ślusarstwo Stanisław Jędrasik	ul. Norwida 13	058 671 30 63 0 602 676 247	Stanisław Jędrasik	+	+			
Rumia	SERWIS URZĄDZEN	ul. Zbychowska 43	058 671 56 77 0 602 813 502	Tadeusz Kałędkiewicz	+	+	+	+	+
Słupsk	Firma Handlowo-Usługowa DOMGAZ, Łukasz Łapiński	pl. Dąbrowskiego 3	059 840 27 30 0 600 386 845	Daniel Kuźmicz Łukasz Łapiński Łukasz Tarnogrodzki	+	+			
Słupsk	Usługowy Zakł. Instalatorstwa Gaz., Sanit. i Ogrzewania Andrzej Baran	ul. Bauera 4	059 844 42 92 0 604 374 277	Andrzej Baran	+	+	+	+	+
Słupsk	ROTERM Przeds. Energetyczne Lidia Rozkosz	ul. Bohaterów Westerplatte 53	072 222 02 20 222 03 20 0 692 421 859	Jędrzej Rozkosz Stanisław Rozkosz	+				
Tczew	Usługi Gazownicze	ul. Rokicka 20C/8	058 532 60 13 0 608 309 714	Krzysztof Gączewski	+	+			
Śląskie									
Bielsko-Biała	Instalatorstwo c.o.wod-kan, gaz Miroslaw Borowski	ul. Boh. Westerplatte 27	033 810 07 77 0 502 891 210	Miroslaw Borowski	+	+	+	+	+
Bielsko-Biała	Instalatorstwo Sanitarne CO i Gaz Lichosyt Alojzy	ul. Brodzińskiego 12A/21	033 496 95 08 0 601 290 387	Alojzy Lichosyt	+	+			
Bielsko-Biała	Miroslaw Majcherczyk EMKA	ul. Grażyny 7/8	033 829 24 92 0 502 512 212	Miroslaw Majcherczyk	+	+			
Bielsko-Biała	Instalatorstwo Sanitarne i C.O.Gaz	ul. Hałcnowska 203	033 822 20 69 0 503 470 097	Franciszek Chilariski	+	+			
Bielsko-Biała	Konserwacja i Naprawa Urządzeń Gazowych	ul. Lawendowa 38	033 814 90 76 0 602 129 346	Zdzisław Galeja	+	+	+	+	*)
Bielsko-Biała	J. B. Pysz P. U. H. INSTALZBYT	ul. Wspólna 46a	033 821 40 66 0 602 239 985	Józef Pysz	+	+			
Bytom	F.U.H. ELEKTROGAZ	ul. Piekarska 50	032 281 46 42 0 603 611 198	Andrzej Beer Grzegorz Muskała Piotr Kapica	+	+	+	+	*)
Chorzów	SERWIS SYSTEM Eugeniusz Słowik Spółka Komandytowa	ul. Wesota 14/2	032 246 01 06 fax. 246 01 04	Eugeniusz Słowik	+	+	+	+	+
Czechowice -Dziedzice	PH.U. RADO Instalacje Sanitarne CO i Gaz Radziślw Faruga	ul. Mickiewicza 25	032 215 35 10 0 603 939 937	Radziślw Faruga	+	+			

Lista firm autoryzowanych – urządzenia grzewcze

Miejscowość	Nazwa firmy	Adres	Telefon	Imię i nazwisko	UNK UKK NPG PG NG
Częstochowa	Usługi Hydr.-Bud. HYDROMATIC	ul. J. Lechonia 5/31	034 363 19 78 0 602 500 041	Krzysztof Dziembor	+ + + +*)
Częstochowa	Instal. Sanit. i Ogrzewania oraz Inst. Gaz.	ul. Młodości 63 A	034 325 48 22 0 691 664 373	Rafał Mika	+ +
Częstochowa	Firma Usługowo-Handlowa TERMOSERWIS Wojciech Miarzyński	ul. Witoska 1 lok. 108A	0 602 269 015	Wojciech Miarzyński	+ + + + +
Dąbrowa Górnica	F.H.U. ABW B. Wawrzeń	ul. H. Dąbrowskiego 34/58	032 261 56 94 0 502 483 305	Andrzej Wawrzeń	+ +
Dąbrowa Górnica	KOMA	ul. Ofiar Katynia 48	032 264 64 65 0 512 172 394	Grzegorz Kokosiński	+
Gliwice	Instalatorstwo Sanitarne i Ogrzewania	ul. Konarskiego 8/2	0 600 932 660	Filip Szota Janusz Szota	+ +
Gliwice	AQUA-REM Z.I.S.	ul. Korfantego 27/7	032 775 19 05 0 601 822 622	Roman Gomółka	+ + + +*)
Goczałkowice -Zdrój	TERMO-INSTAL Maciejczyk Mieczysław	ul. Główna 114	032 210 73 76 0 514 253 710	Mieczysław Maciejczyk	+ +
Góra	Instalatorstwo Sanitarne, CO i Gaz s.c.	ul. Pszczyńska 18	032 211 72 74 0 601 528 531	Krzysztof Limańczyk Grzegorz Wasilewski	+ +
Hecznarowice	Instal. Wod-Kan C.O. i Gaz	ul. J. Pawła II 16	033 845 73 48 0 606 356 570	Edward Wójcik	+ + + + +
Imielin	I.S., O.i G. Wacław Bieroński	ul. Poniatowskiego 44A	032 225 58 63 0 601 458 644	Wacław Bieroński	+ +
Jastrzębie Zdrój	Przedsiębiorstwo Usługowo-Handlowe HYDRAULIK	ul. Astrów 23	032 476 23 15 0 502 55 40 10	Paweł Wardega	+ +
Jastrzębie Zdrój	Zakład Handlowo-Usługowy	ul. Zdrojowa 7	032 476 38 32 0 604 229 212	Franciszek Kopertowski	+ +
Jaworzno	Usługi Instalacyjne Grzegorz Iwański	ul. Cichy Kącik 12	032 614 16 90 0 605 560 996	Grzegorz Iwański	+ + + +*)
Jaworzno	INFO TECH PROGRESS S.C.	ul. Inwalidów Wojennych 10	032 752 58 19 0 604 239-733	Jerzy Waligóra	+ +
Jaworzno	JAMAR TECHNIKA GRZEWCZA I SANITARNA Gędek Marcin	ul. M. Ćwikilińskiej 10A	032 616 19 38 0 604 164 524	Marcin Gędek	+
Jaworzno	HYDROTERM Michał Tekielak	ul. Piastowska 15	0 501 007 675	Michał Tekielak	+ +
Katowice	WOJCIECH STOLARCZYK	ul. Brynowska 57 A/42	032 205 17 15 0 501 263 401	Wojciech Stolarczyk	+ +
Katowice	Serwis Urządzeń CO Mirosław Biały	ul. Fliegera 12/24	0 601 159 394	Mirosław Biały	+ +
Katowice	Z.H.P.-U., Posz Marcin	ul. Szeligiewicza 4/24	032 205 36 46 0 601 476 097	Marcin Posz	+ + + + +
Katowice	PW. POLMAR	ul. Tysiąclecia 92	032 254 14 85 0 601 541 692	Jerzy Grędziaż	+ + + +*)
Knurów	F.H.U. BAJER	ul. Mieszka I 17/A/17	032 236 05 44 0 501 459 540	Krzysztof Bajer	+ +
Knurów	PW. ALBUD Sp. z o.o.	ul. Wilsona 24	032 332 63 00 0 600 404 323	Witold Nalewajka	+
Kobiór	PH.U. NOWTOM Agnieszka Nowok	ul. Centralna 25	0 693 287 757 0 695 310 775	Tomasz Nowok	+ +
Kozy	JAKSA s.c. J. Jurzak i J. Iskierka	ul. Wierzbowa 10	033 817 58 33	Jerzy Jurzak	+ +
Ligota	Usł. Elektroinstalacyjne Gazda Marek	ul. Wodospadowa 10	032 214 01 43 0 605 551 897	Marek Gazda	+ +
Międzyrzecze Górne	Usługi Inst.-Bud. Mariusz Antosz	Międzyrzecze Górne 134	033 815 56 03 0 603 395 134	Mariusz Antosz	+ +
Mysłowice	Usługi Gazownicze	ul. Szopena 28A/8	032 222 82 60 0 602 343 762	Krzysztof Kryta Marian Kryta	+ + + +*)
Myszków	Przedsiębiorstwo Handlowo-Usługowe Metanex K.Czerwiński	ul. Papiernia 13	034 313 49 30 0 502 360 127	Kazimierz Czerwiński	+ + + +*)



Saunier Duval

Lista firm autoryzowanych – urządzenia grzewcze

Miejscowość	Nazwa firmy	Adres	Telefon	Imię i nazwisko	UNK	UKK	NPG	PG	NG
Piasek	REM-BUD	ul. Słowackiego 35	032 211 46 09	Zbigniew Granatyr	+	+			
Pszczyna	Serwis Kottów I Podgrzewaczy Gazowych	ul. Bratnia 48	032 210 30 79 0 601 488 829	Feliks Ryt	+	+	+	+	+
Pszczyna	F.H.U. DAMTECH Damian Trunk	ul. Tulipanów 8	0 507 682 472	Damian Trunk	+	+	+	+	*)
Ruda Śląska	Zakład Kotlarski Eligiusz Biel	ul. Bielszowicka 110	032 340 31 71	Eligiusz Biel	+	+			
Ruda Śląska	STALECH Stasiuk Lech	ul. Bielszowicka 110	032 340 31 71	Lech Stasiuk	+	+			
Ruda Śląska	CUPRUM-SERWIS	ul. Chorzowska 8/7	032 248 75 19 0 504 609 626	Eugeniusz Beer	+	+	+	+	*)
Ruda Śląska	PU.H. Szym-Gas K. Jeske	ul. Gwardii Ludowej 2B/9	032 340 95 51 0 606 147 515	Krystian Jeske	+	+	+	+	*)
Ruda Śląska	Mariusz Pacholarz FHU ROMAK	ul. Ignacego Paderewskiego 7/4	032 244 19 20 0 501 869 452	Krzysztof Pacholarz	+	+			
Rybnik	PPU.H. INSTALGAZ Rakszawa Krzysztof	ul. Jarzynowa 29	032 424 94 84 0 501 639 293	Krzysztof Rakszawa	+	+			
Rybnik	BOMIR Usługi Handlowe- Remontowe-Budowlane Bożena Laby	ul. Józefa Wieczorka 4/1	032 424 53 21 0 600 916 735	Mirosław Laby	+	+	+	+	+
Rybnik	Naprawa, Montaż Junkersów i Kuchni Gazowych	ul. Wawelska 39/6	032 424 52 68 0 608 132 842	Marian Makulik	+				
Siemianowice Śląskie	INSTAL-DREK	ul. Przyjaźni 22A/15	032 735 64 57 0 602 449 907	Dariusz Szczechowski	+				
Sosnowiec	ZPH METPOL mgr inż. Michał Guzikowski	ul. Stanisława Wyspiańskiego 81/129	032 294 27 23 0 604 545 711	Michał Guzikowski	+	+			
Świętochłowice	Zakład Usług Remontowo-Budowlanych	ul. Chorzowska 124/6	032 770 96 58 0 602 782 933	Jerzy Wąchocki	+	+	+	+	*)
Świętochłowice	L&G ELECTRONICS S.C. Lazar Piotr Graca Ireneusz	ul. Jana Przybyły 8/9	032 241 18 17 0 600 459 816	Ireneusz Graca Piotr Lazar	+	+	+	+	*)
Świętochłowice	INSTAL-BUD	ul. Krótka 2/3	032 345 91 48 0 501 095 433	Leszek Kwiecień	+	+	+	+	*)
Świętochłowice	Instal.-Bud. Ogólne, Usługi-Handel BUD-LEP inż. A. Lepiarczyk	ul. Wyzwolenia 12	032 770 14 01	Andrzej Lepiarczyk Krzysztof Klyszcz Krzysztof Ochman Czesław Drągowski Michał Rutkowski	+	+			
Tarnowskie Góry	Ryszard Wiśniowski F.H.U. Instaltech	ul. Strzelnicza 14	032 384 03 66 0 609 542 879	Ryszard Wiśniowski	+	+			
Tychy	MARPOL SERWIS II Białek Marek	al. Bielska 31	032 227 77 55 0 501 160 599	Marek Białek Marian Błakala	+	+			
Tychy	Zakład Usługowo-Handlowy Jaskólski Jan	al. Piłsudskiego 54/48	032 217 22 61 0 501 424 805	Jan Jaskólski	+	+			
Tychy	Kłoda Grzegorz	ul. Moniuszki 5/4	0 604 888 615	Grzegorz Kłoda	+	+			
Tychy	F.U.H. Baron Krzysztof	ul. Oświęcimska 124	032 216 79 56 0 608 489 178	Krzysztof Baron	+	+			
Tychy	SOLLAR-TECH POLSKA S.C. Radosław Ciupa, Marek Pieczka, Leszek Prościński	ul. Wałowa 37	032 216 88 03	Aleksander Kroczek	+				
Tychy	F.H.U. MARPOL-SERWIS I	ul. Wejchertów 6/45	032 327 77 43 0 501 424 954	Adam Błach	+	+	+	+	+
Tychy	MITERM Nowoczesne Systemy Grzewcze Wod-Kan i Gaz Michalski Kazimierz	ul. Zaręby 36/1	032 219 77 84 0 508 253 700	Kazimierz Michalski	+	+			
Wojkowice	F.H.U.P. Gazobyt Mariusz Dyszy	ul. Jana III Sobieskiego 657	032 288 60 94 0 501 599 193	Gabriel Muś	+	+	+	+	+
Wrzosowa	PPH.U. HAFFIR Hruboń Krzysztof	Korwinów, ul. Jesienna 10	034 327 63 45 0 604 559 025	Wojciech Hruboń	+				
Zawiercie	Instal. Gaz. Wod-Kan. Co	ul. Broniewskiego 8/40	032 671 14 29 0 600 271 876	Zbigniew Staszek	+	+			
Zawiercie	ALMAX Ludwik Andrzej	ul. Rolnicza 7b	0 507 473 979	Andrzej Ludwik	+				

Lista firm autoryzowanych – urządzenia grzewcze

Miejscowość	Nazwa firmy	Adres	Telefon	Imię i nazwisko	UNK	UKK	NPG	PG	NG
Świętokrzyskie									
Busko-Zdrój	F.H.U. EKODOM	ul. Boh. Warszawy 54	041 370 80 83 0 606 130 539	Bogdan Wenda	+	+			
Kielce	Zakład Usług Mieszkaniowych Grzegorz Białek	oś. Na Stoku 69/40	0 602 488 587	Grzegorz Białek	+	+	+	+	*)
Kielce	PU.H. GAZKOM	ul. Hipoteczna 4	041 344 80 24 0 503 742 841	Waldemar Dudka	+	+			
Kielce	Zakład Wod. Kan. I CO oraz Gazu I Wentylacji Zenon Michalski	ul. Młoda 76	041 366 37 17 0 693 574 155	Zenon Michalski	+	+	+	+	*)
Kielce	Unimax s.a.	ul. Okrzei 35	041 368 08 54 344 63 88 0 692 682 699	Stawomir Żołądek	+	+	+	+	+
Kielce	Zakład Instalacji Sanitarnych C.O. I Gaz MARCOTERM Wójcicki Marek	ul. Wspólna 8 A	041 366 06 77 0 602 308 744	Andrzej Wójcicki Marek Wójcicki	+	+	+	+	*)
Kielce	Zakład Mechaniki Maszyn	ul. Zdrojowa 21/2	041 344 26 45 0 606 420 902	Stanisław Konopka	+	+			
Kielce	Zakład Działalności Gospodarczej	ul. Zdrojowa 21/2	0 604 622 797	Piotr Cieślak	+	+			
Ostrowiec Świętokrzyski	GEMI-Usługi Handel Ciepłowski Jerzy	ul. L. Rudnickiego 8	041 266 76 90 0 509 295 099	Jerzy Ciepłowski	+	+			
Ostrowiec Świętokrzyski	Zakł Usług Inst. Grzewczych, Gaz, Wod-Kan	ul. Jaśminowa 26	041 247 88 73 0 694 319 403	Stanisław Żyła	+	+	+	+	+
Ostrowiec Świętokrzyski	Instalatorstwo Wod.-Kan., C.O. i Gazowe, mgr inż. W. Jabłoński	ul. Paulinowska 67	041 265 24 38 0 604 558 406	Wojciech Jabłoński	+				
Ostrowiec Świętokrzyski	TERMO-KOMFORT Paweł Olech	ul. Siennieńska 107	0 600 059 748	Paweł Olech	+	+			
Skarżysko -Kamienna	PH.U. Tomasz Marek Usługi Gazowo-Hydrauliczne	ul. Norwida 19/16	041 252 55 99 0 604 839 928	Tomasz Marek	+	+			
Warmińsko-Mazurskie									
Elbląg	ADAX Firma Usługowo-Handlowa Kulpa Andrzej	ul. Żeglarska 47/4	055 233 54 87 0 606 877 382	Andrzej Kulpa	+	+	+	+	+
Elbląg	HYDROBUD-Krystyna Zybińska	ul. Królewicka 96/1	055 232 34 75 0 604 225 280	Przemysław Zybiński	+	+	+	+	+
Elbląg	SO-MIR Mirosław Sowala	ul. Szarych Szeregów 25/8	055 232 96 20 0 601 460 807	Mirosław Sowala	+	+	+	+	+
Etik	P. W. Maziukiewicz Andrzej Maziukiewicz	ul. Słowackiego 11	087 621 31 72 0 691 282 600	Andrzej Maziukiewicz	+	+			
Gizycko	Firma LECH-BUD Nowe Systemy Grzewcze, Instalacje Wod-Kan	Kruklin 52	087 562 21 97 0 502 206 496	Leszek Ekstowicz	+	+	+	+	+
Iława	Instalatorstwo Gazowe Wiesław Więcek	ul. Gizewiusza 17	089 648 33 45 0 601 512 790	Wiesław Więcek	+	+	+	+	*)
Iława	Firma Instal. Hydraul.	ul. M.C. Skłodowskiej 29/37	089 649 45 75	Jerzy Toczek	+	+			
Mragowo	Autoryzowany Serwis Kotłów C.O.	Osiedle Mazurskie 32/44	089 742 67 45 0 606 939 426	Ryszard Tarasiewicz	+	+	+	+	*)
Olsztyn	PUH SIEC-BUD	ul. Metalowa 3	089 534 56 01 0 509 774 620	Stanisław Banczerz	+	+			
Ostróda	Naprawa Pieców G.C.O. PAWEŁ Piecyków Gazowych Sławomir Pawłowski	ul. Grunwaldzka 4A/7	089 646 88 97 0 600 018 605	Stawomir Pawłowski	+	+			
Samborowo	Zakł. Ślusarski Usługi Wodno-Kanalizacyjne I CO Zenon Michel	ul. Ostródzka 52	089 647 60 41 0 601 430 916	Zenon Michel	+	+	+	+	+
Wielkopolskie									
Buk	Usługi - Handel ELTON Władysław Tonder	ul. Bukowa 9	061 814 06 45 0 604 253 803	Władysław Tonder	+	+	+	+	*)
Czarnków	Zakł.Instal.sanit. PROFSAN Krzysztof Brykarczyk	ul. Okrężna 9	067 255 45 43 fax 253 07 02 0 604 587 533	Krzysztof Brykarczyk	+	+	+	+	+



Saunier Duval

Lista firm autoryzowanych – urządzenia grzewcze

Miejscowość	Nazwa firmy	Adres	Telefon	Imię i nazwisko	UNK UKK NPG PG NG
Gniezno	Usługi Instalacyjno-Sanitarnie i C.O. Andrzej Kaczmarek	os. Orła Białego 8/5	061 425 09 14 0 502 141 490	Andrzej Kaczmarek	+ +
Gniezno	PU.H.P R&R Technika Grzewcza, Sanitarna i Gazowa	ul. Mieszka I 23	061 424 12 07 0 602 278 864	Roman Sieradzki	+ + + +*)
Grodzisk Wlkp	THERMOSERWIS WOŹNIAK Szymon Woźniak	ul. Czereśniowa 2	0 502 150 588	Szymon Woźniak	+ + + + +
Grodzisk Wlkp	PW INSTALATOR Bogusław Czekaj	ul. Sportowa 1	061 444 62 53 0 500 213 238	Marek Tic Paweł Buchwald	+ +
Jelcz-Laskowice	Zakład Usługowo-Handlowy Hydro-Zbyszek	ul. Hirszfelda 81/2	071 318 26 73 0 602 899 390	Zbigniew Czuchnowski	+
Kalisz	SERWIS KOTŁOWNI GAZOWYCH-Tomasz Świątek	ul. K. Puchatka 1	0 503 066 730	Tomasz Świątek	+ + + + +
Kalisz	Serwis Automatyki w Technice Rolniczej i Grzewczej WARMATIK E. Grzesiak	ul. Wrocławska 253 A 0 601 797 473	062 753 53 45	Edmund Grzesiak	+ +
Kościan	Zakład Instalacyjno Budowlany W.Czajka	ul. Wypiańskiego 5	065 512 11 76 0 601 739 479	Wiktor Czajka	+ +
Kościan	Zakład Usługowy ALGAS Adam Szczerbal	ul. Zielona 14	065 512 00 11 0 601 688 847	Adam Szczerbal	+ + + +*)
Koziegłowy	PU.H. Bakarel Kosac Andrzej Zygmunt	Os. Leśne 18C m 42	061 812 78 00 0 602 553 847	Andrzej Kosac	+ + + +*)
Koziegłowy	Klepka Stanisław	Os. Leśne 18a/68	061 812 76 86 0 602 297 709	Stanisław Klepka	+ +
Krajenka	Usługowy Zakład Instalacji Sanitarnych Jan Frankowski	ul. Domańskiego 14/1	067 263 83 00 0 608 406 853	Jan Frankowski	+ +
Kramsk	Zakład usługowy Gaz-Term	Osowce 3	063 247 04 31 0 601 317 670	Mirosław Chmielewski	+ + + + +
Krotoszyn	ALMAD Aleksander Majnert	ul. Jabłoniowa 1	062 725 79 97 0 602 717 761	Aleksander Majnert	+ + + + +
Krotoszyn	Usługi Instalacji Wod. Kan.C.O. i gaz	ul. Wojciechowskiego 42	062 725 01 11 0 609 659 089	Jan Marciniak	+ +
Krzemieniewo	PPHU ROMA Jan Olszewski	Garzyn ul. Leszczyńska 50/1	065 536 69 43	Marek Wojciechowski Wojciech Olszewski	+ +
Leszno	HELGAZ Mirosław Scholtz	ul. B. Prusa 12	065 529 09 30 0 601 774 687	Mirosław Scholtz	+ + + +*)
Leszno	FHU INSTAL SERWIS Adam Piechota	ul. Okrzei 64	065 540 00 21 0 609 607 538	Adam Piechota	+ + + + +
Luboń	Przedsięb. Instalacyjno-Bud. BANASZAK, Iwona Banaszak-Ostrowska	ul. Kościuszki 15	061 810 21 88	Marek Pol	+ +
Miejska Górka	PH.U. RAFPOL Dziarski Rafał	ul. 22 Stycznia 29	065 546 77 54 547 46 94 0 692 224 486	Jan Dziarski	+ + + +*)
Miejska Górka	Firma MONTER Paweł Niedźwiecki	Karolinki, ul. Klasztorna 7	065 547 47 29 0 607 667 762	Paweł Niedźwiecki	+
Mosina	ASPOL	ul. Marcinkowskiego 6	061 813 72 55 0 502 125 360	Zbigniew Sikorski	+ +
Nowy Tomyśl	TERMO SERWIS Technika Grzewcza i Sanitarna Dariusz Musiał	os. Północ 29 m 23	061 442 81 83 0 502 742 091	Dariusz Musiał	+ + + + +
Oborniki Wlkp.	PH.U. AGMAR Marek Szewczyk	ul. Droga Leśna 28/6	0 601 086 388	Marek Szewczyk	+ +
Oborniki Wlkp.	Zakład Instalacyjny INSTAL-DOR Staniecki Krzysztof	ul. Powstańców Wlkp. 48/9	0 601 552 527	Krzysztof Staniecki	+ +
Ostrów Wielkopolski	ZIS Zawadzki, Świątek sp.j.	ul. Spokojna 5	062 591 55 60 591 55 70 0 660 194 702	Piotr Kołodziej Romuald Pawlaczek	+ +
Ostrów Wielkopolski	PH.U DOM-SERWIS Jerzy Fludra	Gorzyce Wielkie, ul. Szkolna 38A	062 734 73 50 0 607 117 779	Jerzy Fludra	+ +
Ostrzeszów	PP-U-H IZO-EKO CENTRUM Sp.z o.o.	ul. Kościuszki 20	062 730 24 54 0 603 954 182	Łukasz Kinastowski	+ + + + +
Pępowo	ELEKTROMECHANIKA	ul. Dalekiego 23	065 573 62 36 0 603 755 316	Stefan Szalata	+ +

Lista firm autoryzowanych – urządzenia grzewcze

Miejscowość	Nazwa firmy	Adres	Telefon	Imię i nazwisko	UNK UKK NPG PG NG
Pobiedziska	FUH KRAN	ul. K. Odnowiciela 5	061 817 78 25 0 604 447 189	Andrzej Ożarek	+ +
Poznań	ARDENS Jakub Rosalski	os. Armii Krajowej 105/8	0 506 302 488	Jakub Rosalski	+ + + + +
Poznań	GAZ-PRĄD Z-ad Usług Gazowych i Elektr. inż. B.Szczepaniak	os. Bolesława Chrobrego 30/8	061 825 37 03 0 504 126 997	Bernard Szczepaniak	+ + + +*)
Poznań	FESTONEK PH.U. Ireneusz Bauma	os. Rusa 43 m.1	0 502 389 139	Ireneusz Bauma Piotr Hetmaniak	+ + + + +
Poznań	TERMO-SERWIS	os. Polan 42/5	0 608 443 305	Jakub Sobczyński	+ +
Poznań	TERMA Przedsiębiorstwo Techniki Ciepłej	os. Stare Żegrze 38/4	0 607 393 605	Marek Skaburski	+ +
Poznań	TERMSERWIS Ryszard Pawlak	ul. B. Prusa 18 m 8A	061 843 27 48 0 601 631 476	Ryszard Pawlak	+ + + +*)
Poznań	Zakład Instalacyjno-Budowlany Ryszard Rut	ul. Biskupińska 43A	061 840 94 00 0 602 249 556	Ryszard Rut	+ +
Poznań	Serwis Urządzeń Gazowych Marcin Kubiak	ul. Bystra 34	061 877 55 96 0 604 534 628	Marcin Kubiak	+ +
Poznań	NOVO TECH Zakład Ogólnobudowlany Wod.-Kan. i C.O. Orwat Rafał Grzegorz	ul. Cieszkowskiego 77	061 822 18 80 842 56 90 0 602 737 590	Rafał Orwat	+ +
Poznań	Przedsiębiorstwo Usługowo Handlowo Wdrożeniowo Produkcyjne	ul. Daszewicka 37	061 878 83 85 893 06 00 0 603 054 655	Jarosław Matecki	+ +
Poznań	ELO-GAZ Sp. z o.o.	ul. Grobla 10	061 854 52 35	Paweł Szelaż Przemysław Szmyt	+ + + +*)
Poznań	Techniczna Obsługa Nieruchomości i Inwestycji TONI Sp. z o.o.	ul. Grunwaldzka 19	0 609 576 911	Tomasz Krawiec	+ +
Poznań	TECHNIKA GRZEWCZA Dariusz Palczewski	ul. Jakuba Krauthofera 16e/1	061 663 37 03 0 600 260 096 0 606 375 193	Dariusz Palczewski	+ + + +*)
Poznań	Serwis Kotlewni Marcin Kłos	ul. Jugostowiańska 50B/36	061 862 84 29 0 506 190 592	Andrzej Kłos	+ +
Poznań	TECHNIKA GRZEWCZA Roman Mądrawski	ul. Międzychodzka 3A/18	061 862 90 97 0 608 175 269	Roman Mądrawski	+ +
Poznań	M-C GAZ SERWIS Michał Chopkowicz	ul. Obrzeże 13 m1	0 502 956 410	Michał Chopkowicz	+ +
Poznań	Przedsiębiorstwo Wielobranżowe EL.KO Diana Bzowska-Morawska	ul. P. Wysockiego 6/20	061 861 02 62 0 608 040 428	Łukasz Morawski	+ + + +*)
Poznań	PPHU C-M-C Kukurenda Sławomir	ul. Pietrusińskiego 29	061 830 77 42 0 601 791 272	Sławomir Kukurenda	+ +
Poznań	Serwis Gazowych Urządzeń Grzewczych	ul. Słubicka 7	061 822 78 42 818 55 45 0 602 119 259	Rafał Urbaniak	+ + + + +
Poznań	Maciej Dudziński Usługi Instalacyjne wod-co-kanalizacyjne	ul. Splawie 44a	0 506 030 344	Maciej Dudziński	+ +
Poznań	TERRA INSTAL PH.U. Paweł Andrzejewski	ul. Wichrowe Wzgórze 33/75	0 501 010 239	Paweł Andrzejewski	+ +
Poznań	AP Zakład Instalacyjny Andrzej Patrzykał	ul. Zdzisławy 8	0 605 586 043	Andrzej Patrzykał	+ +
Poznań	SERWIS KOTŁÓW GAZOWYCH, INSTALACJE, Edyta Dworaczyk	ul. Marcina Kasprzaka 25/2	0 601 703 958	Dominik Król Piotr Andziński Tomasz Dworaczyk	+ +
Poznań	Zakład Inst.Wod-Kan-CO-Gaz J.Stankiewicz	ul.Nad Miedzą 4	061 848 96 80 0 601 551 119	Józef Stankiewicz	+ +
Poznań	SPAW Roman Szefer i S-ka spółka komandytowa	Za Groblą 6 m.8	061 853 07 11 853 07 12 853 07 13 0 603 660 000	Marian Krause	+ + + +*)



Saunier Duval

Lista firm autoryzowanych – urzędnicy grzewcze

Miejscowość	Nazwa firmy	Adres	Telefon	Imię i nazwisko	UNK	UKK	NPG	PG	NG
Rawicz	INSBUD-SERWIS Ptryk Szymański	Sierakowo, ul. Spółdzielcza 5	0 510 190 841	Patryk Szymański	+	+			
Rogoźno	FU-H KOMAK Maciej Koźmicki	ul. W. Poznańska 84A	067 261 40 56 0 605 581 291	Maciej Koźmicki	+	+	+	+	+
Sieroszewice	Przedsiębiorstwo Usługowe MIX	ul. Słoneczna 6	062 739 62 51 0 500 010 090	Henryk Rymarz Piotr Rymarz	+	+			
Suchy Las	PUH FESTON Waldemar Królski Spółka Komandytowa	Złotniki, ul. Obornicka 28	061 849 94 45	Waldemar Królski Wojciech Olszewski	+	+	+	+	+
Swarzędz	FHU SYSTEM-TECH Jerzy Bernat	Gortatowo, ul. Fabryczna 9	061 817 29 52 0 500 223 393	Jerzy Bernat	+				
Szydłowo	Usługi Gazowo-Elektryczne Irena Monika Kobs	Szydłowo 46/18	067 216 13 88 0 604 151 182	Adam Kobs	+	+			
Środa Wielkopolska	PAT-MAR Ciesielski Andrzej	os. Jagiellońskie 42/13	0 694 984 264	Andrzej Ciesielski	+	+			
Wągrowiec	Zakład Usługowy, Ślusarstwo, Instalatorstwo Sanitarne Mirosław Trząsański	ul. Bobrownicka 17a	067 262 49 38 0 503 160 701	Mirosław Trząsański Dariusz Wichniarek	+	+	+	+	*)
Wągrowiec	HP INS-TECH Henryk Pawlisz	ul. Rzeczna 27	0 692 549 025	Henryk Pawlisz	+	+			
Wyrzysk	Przedsiębiorstwo Budowlano Instalacyjne	ul. Bydgoska 9c/25	0 607 224 747	Bartłomiej Kropiński	+	+			

Zachodnio-Pomorskie

Barlinek	EKO-ANWA Przedsiębiorstwo Wielobranżowe Długosz Andrzej	ul. Szosowa 10	095 746 02 28 0 503 005 359	Andrzej Długosz	+	+			
Białogard	Instalserwis Technika Grzewcza Marek Górniak	ul. Kołobrzeska 6/13	094 312 75 35 0 509 345 811	Marek Górniak	+	+			
Choszczno	Zakład Usługowy HYDROMET, Edward Uźdelewicz	ul. Czarnieckiego 5a	095 765 30 72 0 603 358 048	Edward Uźdelewicz	+	+			
Choszczno	WODNIK-Diana Zawadzka	ul. Jagielny 28	095 766 17 95 0 603 331 428	Daniel Zawadzki Krzysztof Fedorowicz	+	+	+	+	*)
Choszczno	Zakład Usług Ogól. Instal. i Handlu Tomasz Borkowski	ul. Kopernika 22/3	095 765 84 72 0 601 596 239	Tomasz Borkowski	+	+			
Choszczno	ECOGAZ-SERVICE Dobiesław Drzymała	ul. Sucharskiego 7a/2	095 765 14 13 0 601 594 018	Dobiesław Drzymała Robert Kwaśny	+				
Czaplinek	Usługi Projektowe i Nadzory Marek Kobus	ul. Kaszubska 8	094 375 55 27 0 601 411 181	Marek Kobus	+				
Dębno	Z.H.U. DELTA GAZ Lech Karasewicz	ul. I Armii 8	0 601 503 456	Lech Karasewicz	+	+	+	+	*)
Dębno	F. U. -INSTALACJE Myszczyzyn Paweł	ul. Jaśminowa 1	095 760 45 20 0 692 600 579	Paweł Myszczyzyn	+	+			
Dębno	Hurtownia Art. Hydraulicznych Zajac Zenon, Zajac Przemyslaw Sp. J.	ul. Kościuszki 8A	095 760 33 89 760 25 05 0 603 794 384	Przemysław Zajac	+	+	+	+	+
Dolice	INTERBYG Adam Kacperski	Rzeplino 3	0 509 958 330	Adam Kacperski	+				
Drawsko Pomorskie	Zakład Instalacyjno-Budowlany Ryszard Kuliga	ul. Sikorskiego 5m.7	094 363 27 31 0 603 139 656	Ryszard Kuliga	+				
Goleniów	ZPUH INCHEM	ul. Bohaterów Warszawy 13/2	091 407 12 40 852 13 29 0 605 076 671 0 602 608 746	Zbigniew Uciurkiewicz	+				
Goleniów	Zakład Wod-Kan Wozniak Roman	ul. Kasprowicza 3	0 609 557 373 0 696 437 205	Artur Bieniek	+				
Kalisz	PPH.U. INSTAL s.c. Tadeusz Pelc, Jacek Jadwizyc	ul. Toruńska 6	094 361 74 88 0 608 447 819	Jacek Jadwizyc	+				
Kamień Pomorski	Usługi Rem-Bud	ul. Paderewskiego 20	091 382 43 02 0 606 647 489	Piotr Palenica	+				
Kamień Pomorski	Roboty Remontowo-Budowlane Instalacyjne i C.O.	ul. Wolińska 20B/20	091 382 23 19 0 605 076 671	Janusz Haluszczyc	+	+	+	+	+

Lista firm autoryzowanych – urządzenia grzewcze

Miejscowość	Nazwa firmy	Adres	Telefon	Imię i nazwisko	UNK	UKK	NPG	PG	NG
Kolbaskowo	Łysień Wiesław	Barnisław 39/2	0 509 802 653 0 503 515 978	Wiesław Łysień	+				
Koszalin	PUH INSTER Bogdan Zieliński	ul. Kalinowa 45/1	094 343 29 74 342 36 99 0 601 884 771	Bogdan Zieliński	+	+			
Koszalin	EKO-INSTAL Miziołek, Śliwa Spółka Jawna	ul. Lniana 11	094 343 21 80	Marcin Marszałek Piotr Miziołek	+				
Koszalin	Bartosz Serwis-Kotty Olejowe, Gazowe Bartosz Szeffler	ul. Tradycji 6	0 602 678 339	Bartosz Szeffler	+				
Koszalin	Firma Serwisowo-Uslugowa Marcin Cerekwicki	ul. Tytusa Chabuńskiego 20A m 1	0 604 828 148	Marcin Cerekwicki	+	+	+	+	+
Koszalin	PPHU INSTAR Arkadiusz Malicki	ul. Zwycięstwa 187B/124	094 342 66 99 0 604 298 431	Arkadiusz Malicki	+	+	+	+	+
Łobez	Zakład Usługowo-Handlowy Łapiński Zbigniew	ul. Boczna 25	091 397 64 20 397 48 66 0 602 506 477	Zbigniew Łapiński	+	+	+	+	+
Łobez	DOM-GAZ	ul. Komuny Paryskiej 12 lok 3	091 397 50 05 0 601 181 993	Władysław Antoniak	+				
Nowogard	Zakład Instalatorstwa Sanitarnego, CO, Gazowego	ul. 15-Lutego 13A/1	091 392 25 02 0 602 820 871	Zbigniew Piotrowski	+	+			
Nowogard	Zakład Instalatorstwa Sanitarnego Lewandowski Wiesław	ul. Zamkowa 4/34	091 392 05 97 0 604 364 214	Wiesław Lewandowski	+	+			
Przeclaw	Borecki Waldemar-EKO-BOR	Przeclaw 27 m 6	091 311 60 76 0 604 587 200	Waldemar Borecki	+				
Pyrzyce	Roboty Ogólno-Budowlane, Instalatorstwo Sanitarne, C.O.	ul. Kwiatowa 19	091 570 18 30 0 602 792 079	Wiesław Kucharski	+				
Stargard	ARTMOD	os. Hallera 2/22	0 600 243 105	Artur Iwanowicz	+	+	+	+	+
Szczecin	Szczeciński Iwanowicz Artur Paweł								
Szczecin	KTM Tomasz Dembczyński	al. Jana Pawła II 42	091 812 90 25	Marcin Kacalski Michał Mierzejewski	+				
Szczecin	REMUS Hołubicka Katarzyna	al. Wojska Polskiego 137/1	091 431 60 27 0 501 446 959	Dariusz Hołubicki	+	+	+	+	*)
Szczecin	Józef Niedośmiałek	ul. 26-go Kwietnia 39/11	091 486 12 46 0 601 224 753	Józef Niedośmiałek	+	+	+	+	*)
Szczecin	CIEPŁO 2 Żabkiewicz Wiesław Janusz	ul. Anieli Krzywoń 22	091 469 41 18	Wiesław Żabkiewicz Zbigniew Żabkiewicz	+				
Szczecin	Serwis Piecy Gazowych Sławomir Szkudlarek	ul. Arkońska 14/8	091 454 05 42 0 607 097 869	Sławomir Szkudlarek	+	+			
Szczecin	F. U.-H. SPARBRENNER Skorzewski Leszek	ul. Asnyka 16/6	091 422 26 06 0 601 773 993	Łukasz Skorzewski	+	+			
Szczecin	Instalacje CO, Gaz, Wod-Kan Mariusz Nowak	ul. Boh. Warszawy 101/6	0 508 161 703	Mariusz Nowak	+				
Szczecin	Instalatorstwo Sanitarne i Gazowe Śliwiński Waldemar	ul. Bolestawa Krzywoustego 71/2	091 488 15 30 0 601 650 005	Waldemar Śliwiński	+				
Szczecin	WIMAT Wilczyński Jarosław	ul. Celna 4A	091 462 50 50 0 602 110 498	Jarosław Wilczyński	+	+	+	+	+
Szczecin	Hydro-Gaz Ryszard Mielczarek	ul. Chopina 92/8	091 452 57 78 0 601 855 929	Ryszard Mielczarek	+				
Szczecin	Zakład Usługowy Montażu Instalacji CO, Wody i Gazu	ul. Czorszyńska 20/2	091 487 13 78 0 603 927 420	Zbigniew Wróbel	+	+			
Szczecin	Serwis Urządzeń Grzewczych Adam Zgórecki	ul. Czorszyńska 20/3	091 487 57 36 0 602 249 732	Adam Zgórecki	+				
Szczecin	GAZ-EXPRES Roman Podporski	ul. Dąbrowszczaków 14	091 455 86 54 0 601 415 080	Roman Podporski	+	+			
Szczecin	Zakład Instalacji Wod-Kan. C.O. i Gaz	ul. Dubois 46/9	091 422 81 50 0 501 144 511	Józef Linniczenko	+	+			
Szczecin	B.V. SERWIS s.c.	ul. Duńska 88/U1	0 601 568 498	Łukasz Burchard Robert Pietrzykowski Wojciech Łukaszewicz	+	+	+	+	+
Szczecin	AUKOLMER BIS Firma Handlowo-Uslugowa Kinga Włodarczyk	ul. H. Derdowskiego 8	091 452 38 16 0 505 081 295	Grzegorz Koleżak Paweł Maryniak	+	+			



Saunier Duval

Lista firm autoryzowanych – urządzenia grzewcze

Miejscowość	Nazwa firmy	Adres	Telefon	Imię i nazwisko	UNK	UKK	NPG	PG	NG
Szczecin	Grzeškowiak Maciej	ul. Inwalidzka 23	0 506 199 888	Maciej Grzeškowiak	+				
Szczecin	F.H.U. Marcinowski Henryk	ul. Kaliny 37/18	091 812 69 13 0 606 386 165	Henryk Marcinowski	+	+			
Szczecin	Zakład Instalacyjny Wod.-Kan. i C.O. Ryszard Grabowski	ul. Komuny Paryskiej 32B/37	091 434 46 10 0 604 257 587	Ryszard Grabowski	+	+			
Szczecin	LAKI	ul. Kręta 34/1	091 486 87 00 0 601 717 607	Mirosław Łoński	+				
Szczecin	Ososiński Zbigniew	ul. Marii Konopnickiej 30	091 487-55-01 0 603 117 043	Zbigniew Ososiński	+				
Szczecin	PARTNER Bujwid Krzysztof	ul. Mazurska 17B/7	091 812 25 75 439 25 71 0 601 414 527	Krzysztof Bujwid	+	+	+	+	+
Szczecin	Zakład Usługowy Przylepa Krzysztof	ul. Nieduża 4/5	091 455 34 16 0 502 567 829	Krzysztof Przylepa	+	+	+	+	*)
Szczecin	U.-H. Zakł. Rem.-Budowlany FEDKO Sylwester Fedeńczuk	ul. Nowy Zjazd 10/11	091 487 60 43 0 509 142 392	Sylwester Fedeńczuk	+	+			
Szczecin	PH.U. PUCHACZ Wacław Puchacz	ul. Piłsudskiego 24/12	091 488 38 49 0 501 149 065	Wacław Puchacz	+				
Szczecin	HYDROPAK Olejniczak Adam	ul. Pucka 14/1	091 469 24 38 0 608 355 099	Adam Olejniczak	+	+	+	+	+
Szczecin	Sklep Instalacyjny Kryza Beata Anna Januszewska	ul. Pułaskiego 9	091 484 74 43 0 608 046 099	Gabriel Januszewski	+				
Szczecin	STEFANBUD Grzegorz Józef Stefaniuk	ul. Rynkowa 8/78	0 501 192 333	Grzegorz Stefaniuk	+	+			
Szczecin	Termo Handel Art. Przemysłowymi Waldemar Broniszewski Dorota Broniszewska	Mierzyn, ul. Spółdzielców 8	0 601 773 725	Robert Broniszewski	+	+			
Szczecin	Usługi Hydrauliczne Postuszny Wiesław	ul. Strzałowska 38/14	091 423 49 13 0 501 043 102	Wiesław Postuszny	+	+	+	+	*)
Szczecin	Instalacje C.O., Gaz., Wod-Kan. Piotr Jacek Durczak	ul. Śląska 22/ 9	0 602 232 343 0 694 225 916	Piotr Durczak	+				
Szczecin	HYDRA Witold Praczkowski	ul. Śpiewna 16	091 462 02 28 0 502 070 146	Witold Praczkowski	+				
Szczecin	CIEPŁOWNIK Usługi w Branży Sanitarnej A. R. Kowalski	ul. Świętoborzyców 12/6	0 502 654 130	Andrzej Kowalski	+				
Szczecin	EKSPORT-IMPORT	ul. Waryńskiego 4	091 487 21 81 0 501 980 492	Krzysztof Rogaliński	+				
Szczecin	ELITE Wykańczanie Wnętrz i Roboty Ogólnobudowlane Paweł Hołownia	ul. Wł. Szafera 14/4	0 501 147 564 0 501 307 468	Paweł Hołownia Piotr Hołownia	+	+			
Szczecin -Bezrzecze	HYDRO-INSTAL Henryk Cholewa	ul. Bukszanowa 27	091 483 62 75 421 34 27 0 601 740 335	Henryk Cholewa	+	+	+	+	+
Świdwin	GAZ - SERWIS Jan Szczygielski	ul. Sienkiewicza 9	094 365 47 74 0 604 299 866	Jan Szczygielski	+	+	+	+	*)
Świnoujście	XPU.T. PROMESA Wioletta Szlachta	ul. Grunwaldzka 15/6	091 322 37 20 0 888 736 830	Piotr Szlachta	+	+			
Świnoujście	ECO-LUX INSTAL	ul. Ludzi Morza 14/8	091 321 53 97 321 53 27 0 602 442 926	Wojciech Stolarek	+	+	+	+	+
Wałcz	GAZ-SERWIS Sylwester Mikołaj Ślonzak	ul. Orla 23 m1	0 604 321 982	Sylwester Ślonzak	+	+	+	+	*)
Wałcz	P.U.H. INSTAL SPC., Maciej, Bożena i Władysław Salyga	ul. Sosnowa 6	067 258 41 79 0 602 693 411	Władysław Salyga	+	+	+	+	+
Wierzchowo	Usługi Serwis Handel ARTEL Andrzej Chmura	Wierzchowo 58 skr. poczt. 169	094 375 83 23 0 602 218 474	Andrzej Chmura	+	+	+	+	+
Wolin	Instalatorstwo Wodno-Kanalizacyjne C.O. i Gazowe, Bogdan Kusiak	ul. Mała 7a/7	091 326 08 28 0 603 971 509	Bogdan Kusiak	+	+	+	+	+
Złocieniec	ELEKTROMECHANIKA CHŁODNICZA I OGÓLNA Bogdan Kozak	ul. Bolestawa Prusa 33	094 367 19 62 0 606 203 197	Bogdan Kozak	+	+	+	+	+

Autoryzowani instalatorzy urządzeń klimatyzacyjnych

Osoby zainteresowane montażem urządzeń klimatyzacyjnych prosimy o kontakt z jednym z Centrów Serwisowych podanych poniżej lub z konsultantem pod numerem infolinii: o 801 80 66 66.

Białystok:	ul. Hurtowa 1, 15-399 Białystok faks: + 48 85 741 88 83, tel. kom.: 0 500 242 282, 0 602 689 642
Chorzów:	ul. Wesola 14/2, 41-506 Chorzów tel.: +48 32 246 01 06, faks: +48 32 246 01 04, tel. kom.: 0 602 412 793
Gdynia:	ul. Słonecznikowa 4, 81-198 Dębogórze tel./faks: +48 58 664 96 98, tel. kom.: 0 602 580 928
Kraków:	ul. Kamionka 6, 31-586 Kraków tel./faks: +48 12 263 62 52
Poznań:	ul. Obornicka 28, 62-002 Złotniki tel.: +48 61 895 63 90, faks: +48 61 895 63 93, tel. kom.: 0 601 721 389
Rzeszów:	ul. Widokowa 3/1L, 35-119 Rzeszów tel./faks: +48 17 859 02 22, tel. kom.: 0 602 412 795
Szczecin:	ul. Kwiatowa 1D, 71-045 Szczecin tel./faks: +48 91 483 50 83, tel. kom.: 0 602 412 797
Warszawa:	ul. Warszawska 36, 05-806 Komorów - Granica tel./faks: +48 22 758 28 29, tel. kom.: 0 606 404 711, 0 602 260 546
Wrocław:	ul. Północna 15-19, 54-105 Wrocław tel./faks: +48 71 355 83 32, tel. kom.: 0 602 412 796, 0 662 031 798



Saunier Duval

Indeks produktów wg numerów katalogowych

Nr kat.	Nazwa	Strona
S0010000234-K	1-035-AK - klimakonwektor kasetonowy	111
S0010000236-K	1-050-AK - klimakonwektor kasetonowy	111
S0010000238-K	1-075-AK - klimakonwektor kasetonowy	111
S0010000387	SDHA 20 - agregat wody lodowej, grzewczo-chłodzący	106
S0010000388	SDHA 25 - agregat wody lodowej, grzewczo-chłodzący	106
S0010000389	SDHA 30 - agregat wody lodowej, grzewczo-chłodzący	106
S0010000390	SDHA 36 - agregat wody lodowej, grzewczo-chłodzący	106
S0010000395	SDCA 20 - agregat wody lodowej, chłodzący	105
S0010000396	SDCA 25 - agregat wody lodowej, chłodzący	105
S0010000397	SDCA 30 - agregat wody lodowej, chłodzący	105
S0010000398	SDCA 40 - agregat wody lodowej, chłodzący	105
S0010002770	THEMA CONDENS F 24 E – wiszący kocioł dwufunkcyjny, kondensacyjny	24
S0010002772	THEMA CONDENS F AS 18 E – wiszący kocioł jednofunkcyjny, kondensacyjny	26
S0010002772 - 10E17	Pakiet THEMA CONDENS F AS 18 E, SDP 100 I, regulator EXACONTROL E 7	32
S0010002772 - 10E17R	Pakiet THEMA CONDENS F AS 18 E, SDP 100 I, regulator EXACONTROL E 7 RADIO	32
S0010002772 - 15E17	Pakiet THEMA CONDENS F AS 18 E, SDP 150 I, regulator EXACONTROL E 7	32
S0010002772 - 15E17R	Pakiet THEMA CONDENS F AS 18 E, SDP 150 I, regulator EXACONTROL E 7 RADIO	32
S0010002852	FE 300 SC - zasobnik solarmy 300 l	10, 14
S0010002913	10-035 MCNHDI - jednostka wewnętrzna kanałowa MULTI COMBI INVERTER, grzewczo-chłodząca	97
S0010002923	10-150 MCDHO - jednostka zewnętrzna układu MCD	98
S0010002924	10-280 MCDHO - jednostka zewnętrzna układu MCD	98
S0010002925	10-025 MCDHWI - jednostka wewnętrzna, ścienna układu MCD	99
S0010002926	10-035 MCDHWI - jednostka wewnętrzna, ścienna układu MCD	99
S0010002927	10-050 MCDHWI - jednostka wewnętrzna, ścienna układu MCD	99
S0010002928	10-035 MCDHKL - jednostka wewnętrzna, kasetonowa układu MCD	101
S0010002929	10-060 MCDHKL - jednostka wewnętrzna, kasetonowa układu MCD	101
S0010002930	10-035 MCDHDI - jednostka wewnętrzna, kanałowa układu MCD	102
S0010002931	10-060 MCDHDI - jednostka wewnętrzna, kanałowa układu MCD	102
S0010002932	10-075 MCDHDI - jednostka wewnętrzna, kanałowa układu MCD	102
S0010003053	Pionowe odprowadzenie przez dach do THEMA CONDENS, ISOTWIN CONDENS, ISOMAX CONDENS (80/125)	66, 68
S0010003054	Poziome wyprowadzenie przez dach do THEMA CONDENS, ISOTWIN CONDENS, ISOMAX CONDENS (80/125)	65, 68
S0010003055	Rura przedt. dwuścienna 0,25 m do THEMA CONDENS, ISOTWIN CONDENS, ISOMAX CONDENS (80/125)	65, 66, 67, 68
S0010003056	Rura przedt. dwuścienna 0,5 m do THEMA CONDENS, ISOTWIN CONDENS, ISOMAX CONDENS (80/125)	65, 66, 67, 68
S0010003057	Rura przedt. dwuścienna 1 m do THEMA CONDENS, ISOTWIN CONDENS, ISOMAX CONDENS (80/125)	65, 66, 67, 68
S0010003058	Kolano 87° do THEMA CONDENS, ISOTWIN CONDENS, ISOMAX CONDENS (80/125)	65, 66, 68
S0010003059	Rura przedt. 0,25 m do THEMA CONDENS, ISOTWIN CONDENS, ISOMAX CONDENS (80/125)	67, 69
S0010003060	Rura przedt. 0,5 m do THEMA CONDENS, ISOTWIN CONDENS, ISOMAX CONDENS (80/125)	67, 69
S0010003061	Rura przedt. 1 m do THEMA CONDENS, ISOTWIN CONDENS, ISOMAX CONDENS (80/125)	67, 69
S0010003062	Rozpórka ustalająca do THEMA CONDENS, ISOTWIN CONDENS, ISOMAX CONDENS (80/125)	67, 69
S0010003063	Rura teleskopowa do THEMA CONDENS, ISOTWIN CONDENS, ISOMAX CONDENS (80/125)	65, 66, 67, 68, 69
S0010003064	Wyprowadzenie szachtowe do THEMA CONDENS, ISOTWIN CONDENS, ISOMAX CONDENS (80/125)	67, 68
S0010003430	SDCA 50 - agregat wody lodowej, chłodzący	107
S0010003431	SDCA 60 - agregat wody lodowej, chłodzący	107
S0010003432	SDCA 70 - agregat wody lodowej, chłodzący	107
S0010003433	SDCA 80 - agregat wody lodowej, chłodzący	107
S0010003434	SDHA 40 - agregat wody lodowej, grzewczo-chłodzący	108
S0010003435	SDHA 50 - agregat wody lodowej, grzewczo-chłodzący	108

Indeks produktów wg numerów katalogowych

Nr kat.	Nazwa	Strona
S0010003436	SDHA 60 - agregat wody lodowej, grzewczo-chłodzący	108
S0010003437	SDHA 70 - agregat wody lodowej, grzewczo-chłodzący	108
S0010003438	SDHV 8 - agregat wody lodowej, grzewczo-chłodzący	103
S0010003439	SDHV 10 - agregat wody lodowej, grzewczo-chłodzący	103
S0010003440	SDHV 14 - agregat wody lodowej, grzewczo-chłodzący	104
S0010003441	SDHV 16 - agregat wody lodowej, grzewczo-chłodzący	104
S0010003442	SDHV 19 - agregat wody lodowej, grzewczo-chłodzący	104
S0010003574	2-025-AW - klimakonwektor ścienny	109
S0010003575	2-045-AW - klimakonwektor ścienny	109
S0010003576	2-055-AW - klimakonwektor ścienny	109
S0010003577	3-020-AP - klimakonwektor pokojowy do zabudowy podsufitowej	110
S0010003578	3-035-AP - klimakonwektor pokojowy do zabudowy podsufitowej	110
S0010003579	3-050-AP - klimakonwektor pokojowy do zabudowy podsufitowej	110
S0010003580	3-060-AP - klimakonwektor pokojowy do zabudowy podsufitowej	110
S0010003581	3-020-AF - klimakonwektor pokojowy typu konsola	112
S0010003582	3-035-AF - klimakonwektor pokojowy typu konsola	112
S0010003583	3-050-AF - klimakonwektor pokojowy typu konsola	112
S0010003584	3-060-AF - klimakonwektor pokojowy typu konsola	112
S0010003605	SDHV 14 T - agregat wody lodowej, grzewczo-chłodzący	104
S0010003690	Nasada kominowa do THEMA CONDENS, ISOTWIN CONDENS, ISOMAX CONDENS (80/125)	67, 69
S0010005041-K	SDH 31-065 W - klimatyzator SPLIT, ścienny, grzewczo-chłodzący	84
S0010005103	10-050 MCNHKI - jednostka wewnętrzna kasetonowa MULTI COMBI INVERTER, grzewczo-chłodząca	96
S0010005245	10-025 MCDHKI - jednostka wewnętrzna, kasetonowa układu MCD	101
S0010005246	10-025 MCDHDI - jednostka wewnętrzna, kanałowa układu MCD	102
S0010005323	ISOTWIN C 25 – wiszący kocioł dwufunkcyjny	34
S0010005324	ISOTWIN F 25 H-MOD – wiszący kocioł dwufunkcyjny	34
S0010005324-IS15	Pakiet HELIO SET 150, kocioł ISOTWIN F 25 H-MOD, akcesoria	17
S0010005325	ISOTWIN C 30 – wiszący kocioł dwufunkcyjny	36
S0010005326	ISOTWIN F 30 H-MOD – wiszący kocioł dwufunkcyjny	36
S0010005736	NIEDŹWIEDŹ 20 KLOM – stojący kocioł jednofunkcyjny	48
S0010005737	NIEDŹWIEDŹ 30 KLOM – stojący kocioł jednofunkcyjny	48
S0010005738	NIEDŹWIEDŹ 40 KLOM – stojący kocioł jednofunkcyjny	48
S0010005739	NIEDŹWIEDŹ 50 KLOM – stojący kocioł jednofunkcyjny	48
S0010005759	NIEDŹWIEDŹ 20 KLZ – stojący kocioł dwufunkcyjny	47
S0010005760	NIEDŹWIEDŹ 30 KLZ – stojący kocioł dwufunkcyjny	47
S0010005761	NIEDŹWIEDŹ 40 KLZ – stojący kocioł dwufunkcyjny	47
S0010006175-K	THEMACLASSIC C 25 E – wiszący kocioł dwufunkcyjny z konsolą	40
S0010006176-K	THEMACLASSIC F 21 E – wiszący kocioł dwufunkcyjny z konsolą	40
S0010006177-10E7	Pakiet THEMACLASSIC C AS 25 E, SDP 100 I, regulator EXACONTROL 7, konsola	46
S0010006177-10E7R	Pakiet THEMACLASSIC C AS 25 E, SDP 100 I, regulator EXACONTROL 7 RADIO, konsola	46
S0010006177-15E7	Pakiet THEMACLASSIC C AS 25 E, SDP 150 I, regulator EXACONTROL 7, konsola	46
S0010006177-15E7R	Pakiet THEMACLASSIC C AS 25 E, SDP 150 I, regulator EXACONTROL 7 RADIO, konsola	46
S0010006177-K	THEMACLASSIC C AS 25 E – wiszący kocioł jednofunkcyjny z konsolą	42
S0010006178-10E7	Pakiet THEMACLASSIC F AS 21 E, SDP 100 I, regulator EXACONTROL 7, konsola	46
S0010006178-10E7R	Pakiet THEMACLASSIC F AS 21 E, SDP 100 I, regulator EXACONTROL 7 RADIO, konsola	46
S0010006178-15E7	Pakiet THEMACLASSIC F AS 21 E, SDP 150 I, regulator EXACONTROL 7, konsola	46
S0010006178-15E7R	Pakiet THEMACLASSIC F AS 21 E, SDP 150 I, regulator EXACONTROL 7 RADIO, konsola	46
S0010006178-K	THEMACLASSIC F AS 21 E – wiszący kocioł jednofunkcyjny z konsolą	42
S0010006278-1S15	HELIO SET 150 - pakiet solarny: kolektor płaski, zasobnik FE 150 S, akcesoria	6
S0010006286	SCV 2.3 - kolektor płaski	10, 12, 14
S0010006286-2S00	HELIO CONCEPT - pakiet solarny bez zasobnika: 2 kolektory płaskie, akcesoria	12
S0010006286-2S30	HELIO CONCEPT 300 C - pakiet solarny: 2 kolektory płaskie, zasobnik FE 300 SC, akcesoria	10
S0010006287	SRD 2.3 - kolektor płaski	6, 8
S0010006287-2S25	HELIO SET 250 C - pakiet solarny: 2 kolektory płaskie, zasobnik FE 250 SC, akcesoria	8
S0010006392	10-036 MCNHKI - jednostka wewnętrzna kasetonowa MULTI COMBI INVERTER, grzewczo-chłodząca	96
S0010006491	Czujnik temperatury zasobnika ECOSY, NIEDŹWIEDŹ KLOM	30, 48, 52
S0010006848	ECOSY F 29 E AS – kocioł jednofunkcyjny, kondensacyjny	30



Saunier Duval

Indeks produktów wg numerów katalogowych

Nr kat.	Nazwa	Strona
S0010006848-10M7	Pakiet ECOSY F AS 29 E, SDP 100 I, regulator EXACONTROL E 7, czujnik temperatury zasobnika	33
S0010006848-10M7R	Pakiet ECOSY F AS 29 E, SDP 100 I, regulator EXACONTROL E 7 RADIO, czujnik temperatury zasobnika	33
S0010006848-15M7	Pakiet ECOSY F AS 29 E, SDP 150 I, regulator EXACONTROL E 7, czujnik temperatury zasobnika	33
S0010006848-15M7R	Pakiet ECOSY F AS 29 E, SDP 150 I, regulator EXACONTROL E 7 RADIO, czujnik temperatury zasobnika	33
S0010006868-M	SEMIA C 24 - kocioł dwufunkcyjny z regulatorem EXACONTROL E i zestawem podłączenia kotła	44
S0010006868-M7	SEMIA C 24 - kocioł dwufunkcyjny z regulatorem EXACONTROL E 7 i zestawem podłączenia kotła	44
S0010006868-M7R	SEMIA C 24 - kocioł dwufunkcyjny z regulatorem EXACONTROL E 7 RADIO i zestawem podłączenia kotła	44
S0010006869-M	SEMIA F 21 - kocioł dwufunkcyjny z regulatorem EXACONTROL E i zestawem podłączenia kotła	44
S0010006869-M7	SEMIA F 21 - kocioł dwufunkcyjny z regulatorem EXACONTROL E 7 i zestawem podłączenia kotła	44
S0010006869-M7R	SEMIA F 21 - kocioł dwufunkcyjny z regulatorem EXACONTROL E 7 RADIO i zestawem podłączenia kotła	44
S0010007045	DT3 50 S - elektryczny podgrzewacz pojemnościowy	51
S0010007046	DT3 80 S - elektryczny podgrzewacz pojemnościowy	51
S0010007047	DT3 100 S - elektryczny podgrzewacz pojemnościowy	51
S0010007049	DT3 50 D - elektryczny podgrzewacz pojemnościowy	51
S0010007050	DT3 80 D - elektryczny podgrzewacz pojemnościowy	51
S0010007051	DT3 100 D - elektryczny podgrzewacz pojemnościowy	51
S0010007389-K	SDH 80-105 ND - klimatyzator SPLIT INVERTER, kanałowy, grzewczo-chłodzący	93
S0010007406-K	SDH 80-065 ND - klimatyzator SPLIT INVERTER, kanałowy, grzewczo-chłodzący	92
S0010007408-K	SDH 80-090 ND - klimatyzator SPLIT INVERTER, kanałowy, grzewczo-chłodzący	92
S0010007558-K	SDH 14-025 NW - klimatyzator SPLIT INVERTER, ścienny, grzewczo-chłodzący	86
S0010007561-K	SDH 14-035 NW - klimatyzator SPLIT INVERTER, ścienny, grzewczo-chłodzący	86
S0010007564-K	SDH 14-050 NW - klimatyzator SPLIT INVERTER, ścienny, grzewczo-chłodzący	86
S0010007567-K	SDH 14-050 M2W - klimatyzator MULTI SPLIT INVERTER, ścienny, grzewczo-chłodzący	87
S0010007568	14-025 MCNHWI - jednostka wewnętrzna ścienna MULTI COMBI INVERTER, grzewczo-chłodząca	95
S0010007569	14-035 MCNHWI - jednostka wewnętrzna ścienna MULTI COMBI INVERTER, grzewczo-chłodząca	95
S0010007570-K	SDH 14-060 M2W - klimatyzator MULTI SPLIT INVERTER, ścienny, grzewczo-chłodzący	87
S0010007571-K	SDH 14-085 M3NW - klimatyzator MULTI SPLIT INVERTER, ścienny, grzewczo-chłodzący	88
S0010007572-K	SDH 14-025 W - klimatyzator SPLIT, ścienny, grzewczo-chłodzący	85
S0010007575-K	SDH 14-035 W - klimatyzator SPLIT, ścienny, grzewczo-chłodzący	85
S0010007578-K	SDH 14-050 W - klimatyzator SPLIT, ścienny, grzewczo-chłodzący	85
S00100075855-K	SDH 10-051 NK - klimatyzator SPLIT INVERTER, kasetonowy, grzewczo-chłodzący	90
S0010007588-K	SDH 10-066 NK - klimatyzator SPLIT INVERTER, kasetonowy, grzewczo-chłodzący	90
S0010007592-K	SDH 10-090 NK - klimatyzator SPLIT INVERTER, kasetonowy, grzewczo-chłodzący	90
S0010007595-K	SDH 10-105 NK - klimatyzator SPLIT INVERTER, kasetonowy, grzewczo-chłodzący	91
S0010007597-K	SDH 10-130T NK - klimatyzator SPLIT INVERTER, kasetonowy, grzewczo-chłodzący	91
S0010007600-K	SDH 10-051 NF - klimatyzator SPLIT INVERTER, przypodłogowo-podsufitowy, grzewczo-chłodzący	89
S0010007602-K	SDH 10-066 NF - klimatyzator SPLIT INVERTER, przypodłogowo-podsufitowy, grzewczo-chłodzący	89
S0010007604-K	SDH 80-050 ND - klimatyzator SPLIT INVERTER, kanałowy, grzewczo-chłodzący	92
S0010007660	10-061 MCDHFI - jednostka wewnętrzna, kasetonowa układu MCD	101
S0010007940	THEMA CONDENS F AS 24 E - wiszący kocioł jednofunkcyjny, kondensacyjny	28
S0010007940-10M7	Pakiet THEMA CONDENS F AS 24 E, SDP 100 I, regulator EXACONTROL E 7	32
S0010007940-10M7R	Pakiet THEMA CONDENS F AS 24 E, SDP 100 I, regulator EXACONTROL E 7 RADIO	32
S0010007940-15M7	Pakiet THEMA CONDENS F AS 24 E, SDP 150 I, regulator EXACONTROL E 7	32
S0010007940-15M7R	Pakiet THEMA CONDENS F AS 24 E, SDP 150 I, regulator EXACONTROL E 7 RADIO	32
S0010008058-8	DUOTWIN CONDENS F 30 - stojący dwufunkcyjny kocioł kondensacyjny z konsolą	18
S0010008693	10-050 MCDHFI - jednostka wewnętrzna, przypodłogowo-podsufitowa układu MCD	100

Indeks produktów wg numerów katalogowych

Nr kat.	Nazwa	Strona
S0010008695	10-065 MCDHFI - jednostka wewnętrzna, przypodłogowo-podsufitowa układu MCD	100
S0010008755-K	SDH 80-130 ND - klimatyzator SPLIT INVERTER, kanałowy, grzewczo-chłodzący	93
S0010008758	FE 150 S - zasobnik solarny 150 l	6
S0010008760	FE 250 SC - zasobnik solarny 250 l	8
S001006391	12-085 MC4NHO - jednostka zewnętrzna MULTI COMBI INVERTER	94
S0020004237	HELIO CONTROL - regulator solarny do HELIO CONCEPT	11, 13, 14
S0020004238	Czujnik temperatury zasobnika	16
S0020004239	Czujnik temperatury kolektora	16
S0020012264	Grupa pompowa solarna	10, 12, 16
S0020012269	Naczynie powrotne do pakietu solarnego	7, 9
S0020012393	Sensor automatyki pogodowej ISOTWIN, THEMA CONDENS, ECOSY	24, 26, 28, 30, 34, 36, 53
S0020017835	EXACONTROL 7 – pokojowy regulator temperatury, tygodniowy	23, 41, 43, 47, 49, 54
S0020017836	EXACONTROL 7 RADIO – pokojowy regulator temperatury, tygodniowy, bezprzewodowy	23, 41, 43, 47, 49, 54
S0020017837	EXACONTROL E 7 – pokojowy regulator temperatury, modułacyjny, tygodniowy	19, 25, 27, 29, 31, 35, 37, 54
S0020017838	EXACONTROL E 7 RADIO – pokojowy regulator temperatury, modułacyjny, tygodniowy, bezprzewodowy	19, 25, 27, 29, 31, 35, 37, 54
S0020017839	EXACONTROL E – pokojowy regulator temperatury, modułacyjny	19, 25, 27, 29, 31, 35, 37, 54
S0020020384	Naczynie zbiorcze do układów solarnych, poj. 18 l	16
S0020020385	Naczynie zbiorcze do układów solarnych, poj. 25 l	10, 12, 16
S0020020386	Naczynie zbiorcze do układów solarnych, poj. 35 l	16
S0020020390	Zestaw do kontroli czynnika grzewczego	16
S0020020393	Zestaw dwóch rur podłączeniowych ze stali nierdzewnej, Ø16 mm, odcinek dtg. 1 m	16
S0020020394	Odpowietznik automatyczny obiegu solarnego	16
S0020020406	Czynnik grzewczy niezamarzający do obwodów kolektora słonecznego, gotowa mieszanka do -28°C, poj. 20 l	10, 12, 16
S0020020409	Pompa do napełniania i odpowietrzania instalacji solarnej	16
S0020020412	Zestaw dwóch rur podłączeniowych ze stali nierdzewnej, Ø16 mm, odcinek dtg. 15 m	16
S0020020430	Rury do HELIO SET 150 - 2 rury w otulinie, odcinek 10 m	7, 9
S0020020431	Rury do HELIO SET 150 - 2 rury w otulinie, odcinek 20 m	7, 9
S0020020440	Czynnik grzewczy do pakietu solarnego 10 l (dodatkowy)	7, 9
S0020020453	Zestaw uchwyty montażowych do rur do HELIO SET 150	7, 9
S0020037234	Obudowa dolna kotła ISOTWIN	34, 36, 53
S0020037594	Konsola podłączeniowa ISOTWIN	34, 36, 52
S0020040073	CALORMATIC 630 - zestaw automatyki pogodowej do dwóch lub trzech stref grzewczych	18, 21, 22, 24, 26, 28, 30, 35, 37, 38, 40, 42, 45, 47, 48, 53
S0020042550	Dodatkowy filtr instalacji c.o. z zaworem odcinającym ISOTWIN	35, 37, 55
S0020042553-1	Zestaw przezbrowieniowy na propan SEMIA C 24	45, 56
S0020042554-1	Zestaw przezbrowieniowy na propan SEMIA F 21	45, 56
S0020043012-1	Zestaw przezbrowieniowy na GZ 41,5 SEMIA C 24	45, 55
S0020043013-1	Zestaw przezbrowieniowy na GZ 41,5 SEMIA F 21	45, 55
S0020043014-1	Zestaw przezbrowieniowy na GZ 35 SEMIA C 24	45, 55
S0020043015-1	Zestaw przezbrowieniowy na GZ 35 SEMIA F 21	45, 55
S0020048720-1	Zestaw przezbrowieniowy na GZ 41,5 ISOTWIN C 30	37, 55
S0020048721-1	Zestaw przezbrowieniowy na GZ 41,5 ISOTWIN F 25 H-MOD	35, 55
S0020048722-1	Zestaw przezbrowieniowy na GZ 41,5 ISOTWIN F 30 H-MOD	37, 55
S0020048724-1	Zestaw przezbrowieniowy na propan ISOTWIN C 25	35, 56
S0020048725-1	Zestaw przezbrowieniowy na propan ISOTWIN C 30	37, 56
S0020048726-1	Zestaw przezbrowieniowy na propan ISOTWIN F 25 H-MOD	35, 56
S0020048727-1	Zestaw przezbrowieniowy na propan ISOTWIN F 30 H-MOD	37, 56
S0020048728-1	Zestaw przezbrowieniowy na GZ 41,5 ISOTWIN C 25	35, 55
S0020052896	Kolektor z odprowadzeniem kondensatu do kotłów turbo (80/125)	61
S0020055217	Łącznik kolejnego kolektora solarnego	10, 12, 15
S0020059889	Łącznik kolejnego kolektora do montażu na dachu płaskim	15
S0020059924	Zestaw uchwyty krokwiowych typu S do dachu skośnego i dachówki płaskiej typu karpiówka, do systemów solarnych	15
S0020059926	Zestaw uchwyty krokwiowych typu P do dachu skośnego i dachówki falistej, do systemów solarnych	6, 8, 10, 12, 15
S0020059927	Zestaw rozszerzający uchwyty krokwiowych typu P do dachu skośnego i dachówki falistej, do montażu systemów solarnych	8



Indeks produktów wg numerów katalogowych

Nr kat.	Nazwa	Strona
S0020059928	Uniwersalna śruba do montażu kolektora na dachu z dachówką falistą lub do blachodachówki	15
S0020059932	Komplet listew montażowych do dachu płaskiego, do systemów solarnych	15
S0020059936	Wspornik do montażu na dachu płaskim, do systemów solarnych	15
S0020059937	Wanna obciążająca do wypełnienia żywirem (2 sztuki) do montażu systemów solarnych na dachu płaskim	15
S0020059938	Wanna obciążająca do wypełnienia żywirem (3 sztuki) do montażu systemów solarnych na dachu płaskim	15
S0020061169-1	Zestaw przebrojeniowy na propan THEMACLASSIC C AS 25 E, C 25 E	41, 43, 56
S0020061173-1	Zestaw przebrojeniowy na propan THEMACLASSIC F AS 21 E, F 21 E	41, 43, 56
S0020061174-1	Zestaw przebrojeniowy na GZ 35 THEMACLASSIC	41, 43, 55
S0020061175-1	Zestaw przebrojeniowy na GZ 41,5 THEMACLASSIC	41, 43, 55
S0020071327	Uchwyt do transportu kolektora	16
S0020079910	Akcesoria HELIO SET 150	6
S0020079912	Akcesoria HELIO SET 250 C	8
S0020080184	Złączki do podłączenia jednego pola kolektorów	10, 12, 15
S085091D0	Przedłużka do kotłów turbo 1 m (60/100)	59
S085092D0	Kolano 90° do kotłów turbo (60/100)	59
S085093D0	Kolano symetryczne 45° do kotłów turbo (60/100)	59
S085095D0	Kolektor z odprowadzeniem kondensatu do kotłów turbo (60/100)	59
S08509900NPN	Przedłużka 1 m do kotłów turbo i ECOSY (80/125)	61
S08510000	Przedłużka 0,35 m do kotłów turbo i ECOSY (80/125)	61
S08510100NPN	Kolano symetryczne 90° do kotłów turbo i ECOSY (80/125)	61
S08510200NPN	Kolano symetryczne 45° do kotłów turbo i ECOSY (80/125)	61
S08510300NPN	Przeście przez dach czarne do kotłów turbo, ECOSY (80/125, 80/80)	61, 63
S08510400	Przeście przez dach ceglane do kotłów turbo, ECOSY (80/125, 80/80)	61, 63
S08510500NPN	Uszczelnienie czarne 25°-45° do wszystkich kotłów (80/125, 80/80)	61, 63, 66, 69
S08510600	Uszczelnienie ceglane 25°-45° do wszystkich kotłów (80/125, 80/80)	61, 63, 66, 69
S08510700	Uszczelnienie 0° do wszystkich kotłów (80/125, 80/80)	61, 64, 66, 69
S085110Q	Przedłużka 0,5 m do kotłów turbo (80/80)	63
S085111Q	Przedłużka 1 m do kotłów turbo (80/80)	63
S085113Q	Kolano 90° do kotłów turbo i ECOSY (80/80)	63
S08511500	Rura spalinowa i powietrzna do kotłów turbo i ECOSY (80/80)	63
S08511900	Zwężka do podłączeń pojedynczych do kotłów turbo i ECOSY (80/80)	64
S08512000	Uchwyty do rur FI 125 do THEMA CONDENS, ISOTWIN CONDENS, ISOMAX CONDENS (80/125) (5 szt.)	65, 69
S08537300	Zakończenie wyjścia poziomego do kotłów turbo (60/100)	59
S08539300	Rura powietrzna do kotłów turbo i ECOSY (80/80)	63
S08545200	Przedłużka 1 m ECOSY (60/100)	59
S08545400	Kolano 90° ECOSY (60/100)	59
S08545600	Kolektor ECOSY (60/100)	59
S08547600	Przedłużka 0,5 m ECOSY (80/80)	63
S08547800	Przedłużka 1 m ECOSY (80/80)	63
S085485D0	Przedłużka 0,5 m do kotłów turbo (60/100)	59
S085486D0	Przedłużka 0,2 m do kotłów turbo (60/100)	59
S08569600	Przedłużka 0,5 m do kotłów turbo i ECOSY (80/125)	61
S08569700	Przedłużka 0,2 m do kotłów turbo i ECOSY (80/125)	61
S08585400	Uszczelnienie czarne 5°-25° do wszystkich kotłów (80/80, 80/125)	61, 64, 66, 69
S08585500	Uszczelnienie czarne 25°-55° do wszystkich kotłów (80/80, 80/125)	61, 64, 66, 69
S08593100	Uszczelnienie ceglane 5°-25° do wszystkich kotłów (80/125)	61, 64, 66, 69
S08593200	Uszczelnienie ceglane 25°-55° do wszystkich kotłów (80/125)	61, 64, 66, 69
S08605700N	SD 2000 – pokojowy regulator temperatury	41, 43, 47, 49, 54
S086633D0	Wyjście podstawowe + kolano 90° do kotłów turbo (60/100)	59
S3703000	Pojemnościowy podgrzewacz wody SDP 150 l	27, 29, 31, 43, 49, 55
S3703100	Pojemnościowy podgrzewacz wody SDP 100 l	27, 29, 31, 43, 49, 55
SA2000400	Konsola podłączeniowa SEMIA	45, 52
SA2001900	Zestaw do podłączenia zasobnika THEMACLASSIC C AS 24 E / F AS 21 E	42, 52
SA2002400	Sensor automatyki pogodowej THEMACLASSIC	40, 42, 53
SA2005900	Obudowa dolna kotła THEMACLASSIC	40, 42, 53
SA2007400-A	Separator z syfonem oraz adaptor do kotłów turbo (80/80)	64
SA2013900	Pokojowy regulator temperatury do sterowania drugą strefą grzewczą, bezprzewodowy, ISOFAST i ISOMAX CONDENS	54

Indeks produktów wg numerów katalogowych

Nr kat.	Nazwa	Strona
SA2014500	Zestaw przezbrowniowy na propan ISOFAST C 35 E	39, 56
SA2015200	Bezprzewodowy zestaw automatyki pogodowej z sensorem ISOFAST	38, 53
SA2016300	Zestaw drugiej strefy grzewczej bez regulatora temp.	21, 39, 57
SA2024800	Wyjście podstawowe ECOSY + kolano 90° (60/100)	59
SA2024900	Kolektor ECOSY (80/125)	61
SA2025000	Separator bez syfonu ECOSY (80/80)	64
SA2025100	Konsola ISOFAST, ISOTWIN CONDENS, ISOMAX CONDENS	20, 22, 38, 52
SA2027300	Zestaw drugiej strefy grzewczej z regulatorem temp.	21, 39, 57
SA2035900	Separator bez syfonu do kotłów turbo (80/80)	64
SA2040100	Zestaw przezbrowniowy na propan ISOFAST H-MOD F 35	39, 56
SA2042700	Zestaw przezbrowniowy na propan OPALIA C 11 E	50, 56
SA2042900	Zestaw przezbrowniowy na propan OPALIA C 14 E	50, 56
SLC23PN37	ISOFAST C 35 E – kocioł dwufunkcyjny z regulatorem	38
SLD88PN37	ISOFAST H-MOD F 35 E – kocioł dwufunkcyjny z regulatorem	38
SLS95PN37	ISOMAX CONDENS F 30/35 E – kocioł dwufunkcyjny, kondensacyjny, z akcesoriami	20
SLS95PN37-1S15	Pakiet HELIO SET 150, kocioł ISOMAX CONDENS F 35/35 E, akcesoria	17
SLT95PN37	ISOTWIN CONDENS F 24/30 E – kocioł dwufunkcyjny, kondensacyjny, z akcesoriami	22
SLT95PN37-1S15	Pakiet HELIO SET 150, kocioł ISOTWIN CONDENS F 24/30 E, akcesoria	17
SXT26PN37	OPALIA C 11 E – gazowy podgrzewacz przepływowy	50
SYT45PN37	OPALIA C 14 E – gazowy podgrzewacz przepływowy	50



Notatki

Notatki

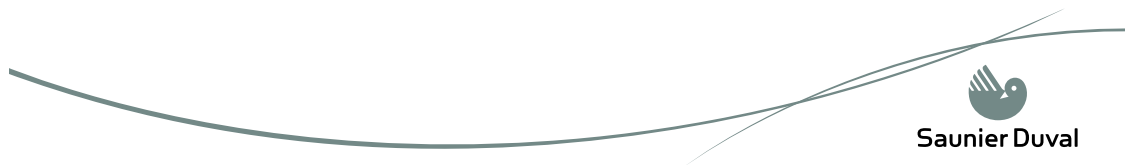

Notatki

HelioSet

Kompletny pakiet solarny!

- Nowoczesny sposób na pozyskanie energii słonecznej,
- wygoda montażu i eksploatacji,
- doskonała współpraca z kotłami z zasobnikiem warstwowym.

Nowość



Saunier Duval, al. Krakowska 106, 02-256 Warszawa,
tel.: + 48 22 323 01 80, fax: + 48 22 323 01 13,
Infolinia: 0 801 80 66 66, www.saunierduval.pl, info@saunierduval.pl



Saunier Duval