

**ARMATURA KRAKÓW SA**

ul. Zakopiańska 72  
30-418 Kraków  
tel. (+48 12) 25 44 206  
fax (+48 12) 25 44 201  
biuro@grupa-armatura.pl  
infolinia: **800 433 334**

..... → [www.grupa-armatura.pl](http://www.grupa-armatura.pl)



**NOWOŚCI**



## ARMATURA GRZEWCZA

- rozdzielacze
- szafki instalacyjne
- akcesoria / części zamienne do rozdzielaczy

grzejniki aluminiowe  
armatura co  
elementy złączne





## INSTALACJE CO, GAZ



**Armaturni**<sup>®</sup>  
GRUPA ARMATURA

## INSTALACJE WODNE

[DOM, ŁAZIENKA, OGRÓD]



KOMPLEKSOWE ROZWIĄZANIA  
Z GRUPĄ ARMATURA

PRODUKT  
POLSKI

48  
serwis

### SPIS TREŚCI

|                     |    |
|---------------------|----|
| rozdzielacze        | 04 |
| szafki instalacyjne | 07 |
| części zamienne     | 08 |
| grzejniki           | 09 |
| armatura co         | 10 |
| elementy złączne    | 14 |

## ARMATURA CENTRALNEGO OGRZEWANIA, GRZEJNIKI ALUMINIOWE

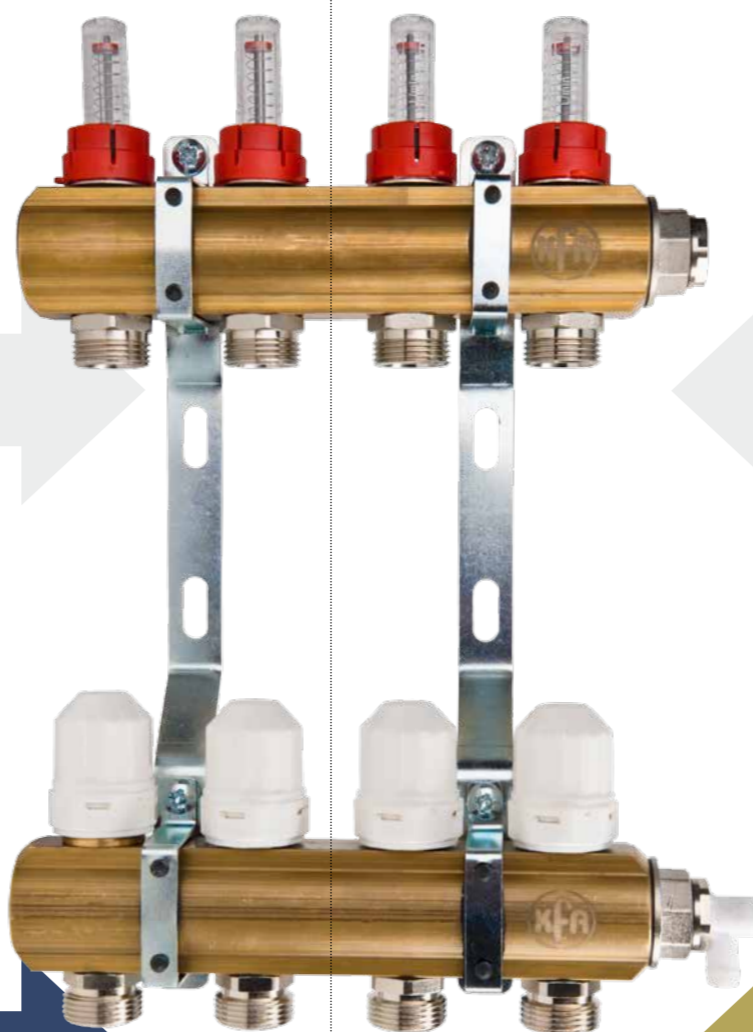

## OGRZEWANIE PŁASZCZYZNOWE



Wszystkie ceny są cenami katalogowymi netto i nie zawierają podatku VAT. Podatek VAT wynosi 23%

## ROZDZIELACZE MOSIĘŻNE



ROZDZIELACZE mosiężne są elementem nowoczesnych instalacji stosowanych w domach jedno i wielorodzinnych oraz w obiektach użyteczności publicznej. Rozdzielacze stanowią doskonale i estetyczne rozwiązanie rozprowadzenia instalacji do odbiorników ciepła (grzejniki, ogrzewanie płaszczynowe). Mogą służyć również do rozprowadzania zimnej i ciepłej wody użytkowej - posiadają atest Państwowego Zakładu Higieny (PZH). Stosowane materiały do produkcji rozdzielaczy posiadają potwierdzone certyfikaty jakości oraz przeszły audyt jakościowy Armatury. Wszystkie rozdzielacze występują w konfiguracji od 2 do 12 obwodów.

### RODZAJE ROZDZIELACZY

#### ROZDZIELACZE ARMATURA KRAKÓW WYSTĘPUJĄ W CZTERECH MODELACH:

**KFA-R** - Rozdzielacz z zaworami spustowo-odpowietrzającymi. Służy do rozprowadzenia instalacji ogrzewania grzejnikowego oraz zimnej, ciepłej wody użytkowej.

**KFA-RN** - Rozdzielacz z z zaworami spustowo-odpowietrzającymi, nyplami 1/2"x3/4" (tzw. eurokonus). Służy do rozprowadzenia ogrzewania grzejnikowego oraz instalacji zimnej i ciepłej wody użytkowej.

**KFA-RR** - Rozdzielacz z zaworami spustowo-odpowietrzającymi, nyplami 1/2"x3/4" (tzw. eurokonus), zaworami odcinająco-regulacyjnymi. Służy do rozprowadzenia instalacji ogrzewania grzejnikowego i płaszczynowego.

**KFA-RTP** - Rozdzielacz z zaworami spustowo-odpowietrzającymi, nyplami 1/2"x3/4" (tzw. eurokonus), zaworami termostatycznymi do zastosowania siłowników termicznych o skoku gwintu M 30x1,5 i przepływowymi wyskalowanymi od 0-5l/min. Rozdzielacz, który daje najwyższe możliwościysterowanie i kontroli naszej instalacji zarówno ręcznie jak i automatycznie. Służy do rozprowadzenia instalacji, centralnego ogrzewania, ogrzewania płaszczynowego (podłogowe, ściennie, sufitowe) i mieszanego.

Rozdzielacze Armatura posiadają niezbędne dokumenty: Deklarację zgodności, Atest PZH, Aprobataę Techniczną nr AT-15-9667/2016 wydaną przez Instytut Techniki Budowlanej.

W ofercie Armatury Kraków znajdują się elementy niezbędne do budowy instalacji wodnych, grzewczych, jak i gazowych. Armatura Kraków wciąż rozwija swoje produkty, tak aby ułatwić montaż instalacji monterom i zapewnić bezpieczeństwo użytkownikom.

## ROZDZIELACZE MOSIĘŻNE

**Armatura**<sup>®</sup>  
GRUPA ARMATURA



Rozdzielacz 1" mosiężny z zaworami spustowo-odpowietrzającymi (bez nypli)

| INDEKS     | NAZWA   | CENA      |
|------------|---|-----------|
| 760-202-98 | KFA-R2 Rozdzielacz mosiężny 1" z zaworami odpowietrzająco-spustowymi (bez nypli)  | 103,00 zł |
| 760-203-98 | KFA-R3 Rozdzielacz mosiężny 1" z zaworami odpowietrzająco-spustowymi (bez nypli)  | 138,00 zł |
| 760-204-98 | KFA-R4 Rozdzielacz mosiężny 1" z zaworami odpowietrzająco-spustowymi (bez nypli)  | 169,00 zł |
| 760-205-98 | KFA-R5 Rozdzielacz mosiężny 1" z zaworami odpowietrzająco-spustowymi (bez nypli)  | 195,00 zł |
| 760-206-98 | KFA-R6 Rozdzielacz mosiężny 1" z zaworami odpowietrzająco-spustowymi (bez nypli)  | 225,00 zł |
| 760-207-98 | KFA-R7 Rozdzielacz mosiężny 1" z zaworami odpowietrzająco-spustowymi (bez nypli)  | 254,00 zł |
| 760-208-98 | KFA-R8 Rozdzielacz mosiężny 1" z zaworami odpowietrzająco-spustowymi (bez nypli)  | 285,00 zł |
| 760-209-98 | KFA-R9 Rozdzielacz mosiężny 1" z zaworami odpowietrzająco-spustowymi (bez nypli)  | 306,00 zł |
| 760-210-98 | KFA-R10 Rozdzielacz mosiężny 1" z zaworami odpowietrzająco-spustowymi (bez nypli) | 345,00 zł |
| 760-211-98 | KFA-R11 Rozdzielacz mosiężny 1" z zaworami odpowietrzająco-spustowymi (bez nypli) | 374,00 zł |
| 760-212-98 | KFA-R12 Rozdzielacz mosiężny 1" z zaworami odpowietrzająco-spustowymi (bez nypli) | 406,00 zł |



Rozdzielacz 1" mosiężny z zaworami odpowietrzająco-spustowymi i nyplami, 1/2" x 3/4"

| INDEKS     | NAZWA  | CENA      |
|------------|--|-----------|
| 760-302-98 | KFA-RN2 Rozdzielacz mosiężny 1" z zaworami odpowietrzająco-spustowymi i nyplami 1/2"x3/4"  | 115,00 zł |
| 760-303-98 | KFA-RN3 Rozdzielacz mosiężny 1" z zaworami odpowietrzająco-spustowymi i nyplami 1/2"x3/4"  | 156,00 zł |
| 760-304-98 | KFA-RN4 Rozdzielacz mosiężny 1" z zaworami odpowietrzająco-spustowymi i nyplami 1/2"x3/4"  | 194,00 zł |
| 760-305-98 | KFA-RN5 Rozdzielacz mosiężny 1" z zaworami odpowietrzająco-spustowymi i nyplami 1/2"x3/4"  | 233,00 zł |
| 760-306-98 | KFA-RN6 Rozdzielacz mosiężny 1" z zaworami odpowietrzająco-spustowymi i nyplami 1/2"x3/4"  | 272,00 zł |
| 760-307-98 | KFA-RN7 Rozdzielacz mosiężny 1" z zaworami odpowietrzająco-spustowymi i nyplami 1/2"x3/4"  | 310,00 zł |
| 760-308-98 | KFA-RN8 Rozdzielacz mosiężny 1" z zaworami odpowietrzająco-spustowymi i nyplami 1/2"x3/4"  | 352,00 zł |
| 760-309-98 | KFA-RN9 Rozdzielacz mosiężny 1" z zaworami odpowietrzająco-spustowymi i nyplami 1/2"x3/4"  | 388,50 zł |
| 760-310-98 | KFA-RN10 Rozdzielacz mosiężny 1" z zaworami odpowietrzająco-spustowymi i nyplami 1/2"x3/4" | 427,35 zł |
| 760-311-98 | KFA-RN11 Rozdzielacz mosiężny 1" z zaworami odpowietrzająco-spustowymi i nyplami 1/2"x3/4" | 470,40 zł |
| 760-312-98 | KFA-RN12 Rozdzielacz mosiężny 1" z zaworami odpowietrzająco-spustowymi i nyplami 1/2"x3/4" | 512,40 zł |

## ROZDZIELACZE MOSIĘŻNE

**Armatura**<sup>®</sup>  
GRUPA ARMATURA

Rozdzielacze mosiężne są elementem nowoczesnych instalacji stosowanych w domach jedno i wielorodzinnych oraz w obiektach użyteczności publicznej. Rozdzielacze stanowią doskonale i estetyczne rozwiązanie rozprowadzenia instalacji do odbiorników ciepła (grzejniki, ogrzewanie płaszczynowe).



Rozdzielacz 1" mosiężny z zaworami odcinająco-regulacyjnymi i z zaworami spustowo-odpowietrzającymi oraz nyplami 1/2" x 3/4"

| INDEKS     | NAZWA   | CENA      |
|------------|---|-----------|
| 760-402-98 | KFA-RR2 Rozdzielacz mosiężny 1" z zaworami odcinająco-regulacyjnymi, zaworami odpowietrzająco-spustowymi i nyplami 1/2"x3/4"  | 248,00 zł |
| 760-403-98 | KFA-RR3 Rozdzielacz mosiężny 1" z zaworami odcinająco-regulacyjnymi, zaworami odpowietrzająco-spustowymi i nyplami 1/2"x3/4"  | 294,00 zł |
| 760-404-98 | KFA-RR4 Rozdzielacz mosiężny 1" z zaworami odcinająco-regulacyjnymi, zaworami odpowietrzająco-spustowymi i nyplami 1/2"x3/4"  | 369,00 zł |
| 760-405-98 | KFA-RR5 Rozdzielacz mosiężny 1" z zaworami odcinająco-regulacyjnymi, zaworami odpowietrzająco-spustowymi i nyplami 1/2"x3/4"  | 427,00 zł |
| 760-406-98 | KFA-RR6 Rozdzielacz mosiężny 1" z zaworami odcinająco-regulacyjnymi, zaworami odpowietrzająco-spustowymi i nyplami 1/2"x3/4"  | 486,00 zł |
| 760-407-98 | KFA-RR7 Rozdzielacz mosiężny 1" z zaworami odcinająco-regulacyjnymi, zaworami odpowietrzająco-spustowymi i nyplami 1/2"x3/4"  | 552,00 zł |
| 760-408-98 | KFA-RR8 Rozdzielacz mosiężny 1" z zaworami odcinająco-regulacyjnymi, zaworami odpowietrzająco-spustowymi i nyplami 1/2"x3/4"  | 634,00 zł |
| 760-409-98 | KFA-RR9 Rozdzielacz mosiężny 1" z zaworami odcinająco-regulacyjnymi, zaworami odpowietrzająco-spustowymi i nyplami 1/2"x3/4"  | 696,00 zł |
| 760-410-98 | KFA-RR10 Rozdzielacz mosiężny 1" z zaworami odcinająco-regulacyjnymi, zaworami odpowietrzająco-spustowymi i nyplami 1/2"x3/4" | 757,00 zł |
| 760-411-98 | KFA-RR11 Rozdzielacz mosiężny 1" z zaworami odcinająco-regulacyjnymi, zaworami odpowietrzająco-spustowymi i nyplami 1/2"x3/4" | 825,00 zł |
| 760-412-98 | KFA-RR12 Rozdzielacz mosiężny 1" z zaworami odcinająco-regulacyjnymi, zaworami odpowietrzająco-spustowymi i nyplami 1/2"x3/4" | 898,00 zł |

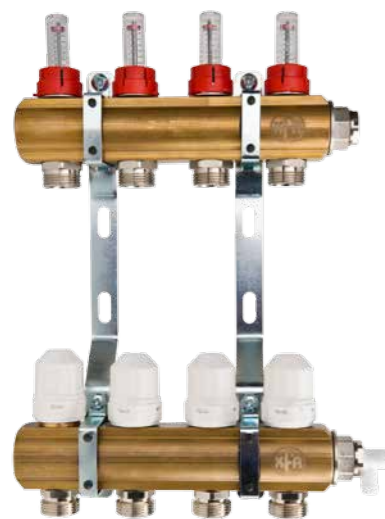

Rozdzielacz 1" mosiężny z zaworami termostatycznymi, przepływomierzami i z zaworami spustowo-odpowietrzającymi oraz nyplami 1/2" x 3/4"

| INDEKS     | NAZWA   | CENA        |
|------------|---|-------------|
| 760-602-98 | KFA-RTP2 Rozdzielacz mosiężny 1" z zaworami termostatycznymi M30x1,5, przepływomierzami, zaworami odpowietrzająco-spustowymi i nyplami 1/2"x3/4"  | 272,00 zł   |
| 760-603-98 | KFA-RTP3 Rozdzielacz mosiężny 1" z zaworami termostatycznymi M30x1,5, przepływomierzami, zaworami odpowietrzająco-spustowymi i nyplami 1/2"x3/4"  | 321,00 zł   |
| 760-604-98 | KFA-RTP4 Rozdzielacz mosiężny 1" z zaworami termostatycznymi M30x1,5, przepływomierzami, zaworami odpowietrzająco-spustowymi i nyplami 1/2"x3/4"  | 385,00 zł   |
| 760-605-98 | KFA-RTP5 Rozdzielacz mosiężny 1" z zaworami termostatycznymi M30x1,5, przepływomierzami, zaworami odpowietrzająco-spustowymi i nyplami 1/2"x3/4"  | 436,00 zł   |
| 760-606-98 | KFA-RTP6 Rozdzielacz mosiężny 1" z zaworami termostatycznymi M30x1,5, przepływomierzami, zaworami odpowietrzająco-spustowymi i nyplami 1/2"x3/4"  | 493,00 zł   |
| 760-607-98 | KFA-RTP7 Rozdzielacz mosiężny 1" z zaworami termostatycznymi M30x1,5, przepływomierzami, zaworami odpowietrzająco-spustowymi i nyplami 1/2"x3/4"  | 557,00 zł   |
| 760-608-98 | KFA-RTP8 Rozdzielacz mosiężny 1" z zaworami termostatycznymi M30x1,5, przepływomierzami, zaworami odpowietrzająco-spustowymi i nyplami 1/2"x3/4"  | 641,00 zł   |
| 760-609-98 | KFA-RTP9 Rozdzielacz mosiężny 1" z zaworami termostatycznymi M30x1,5, przepływomierzami, zaworami odpowietrzająco-spustowymi i nyplami 1/2"x3/4"  | 707,00 zł   |
| 760-610-98 | KFA-RTP10 Rozdzielacz mosiężny 1" z zaworami termostatycznymi M30x1,5, przepływomierzami, zaworami odpowietrzająco-spustowymi i nyplami 1/2"x3/4" | 765,00 zł   |
| 760-611-98 | KFA-RTP11 Rozdzielacz mosiężny 1" z zaworami termostatycznymi M30x1,5, przepływomierzami, zaworami odpowietrzająco-spustowymi i nyplami 1/2"x3/4" | 833,00 zł   |
| 760-612-98 | KFA-RTP12 Rozdzielacz mosiężny 1" z zaworami termostatycznymi M30x1,5, przepływomierzami, zaworami odpowietrzająco-spustowymi i nyplami 1/2"x3/4" | 1 012,00 zł |

## SZAFKI INSTALACYJNE

SZAFKI INSTALACYJNE przeznaczone do montażu rozdzielaczy, dzielimy na podtynkowe montowane w otwore ściennej oraz natynkowe zawieszane na powierzchni ściany. Wykonane z blachy stalowej ocynkowanej w kolorze białym RAL 9003.



Szafka natynkowa ASN

| INDEKS     | NAZWA                        | CENA      |
|------------|------------------------------|-----------|
| 769-001-35 | Szafka natynkowa 350/640/130 | 142,00 zł |
| 769-002-45 | Szafka natynkowa 450/640/130 | 146,00 zł |
| 769-003-53 | Szafka natynkowa 530/640/130 | 157,00 zł |
| 769-004-68 | Szafka natynkowa 680/640/130 | 175,00 zł |
| 769-005-83 | Szafka natynkowa 830/640/130 | 189,00 zł |



Szafka podtynkowa ASP

| INDEKS     | NAZWA                                 | CENA      |
|------------|---------------------------------------|-----------|
| 769-101-35 | Szafka podtynkowa 350/505-605/110-160 | 151,00 zł |
| 769-102-45 | Szafka podtynkowa 450/505-605/110-160 | 156,00 zł |
| 769-103-53 | Szafka podtynkowa 530/505-605/110-160 | 165,00 zł |
| 769-104-68 | Szafka podtynkowa 680/505-605/110-160 | 184,00 zł |
| 769-105-83 | Szafka podtynkowa 830/505-605/110-160 | 199,00 zł |

## CZĘŚCI ZAMIENNE / AKCESORIA DO ROZDZIELACZY



cena: 33,00 zł  
[886-600-98]  
Przepływomierz



cena: 13,00 zł  
[943-019-98]  
Łącznik przepływomierza



cena: 32,00 zł  
[886-800-98]  
Zawór termostatyczny rozdzielacza



cena: 16,00 zł  
[839-000-11]  
Zawór odpowietrzająco-spustowy



cena: 32,20 zł  
[948-160-11]  
Podstawa uchwyty rozdzielacza



cena: 11,20 zł  
[943-017-98]  
Łącznik rozdzielacza 1/2"x3/4"



cena: 5,00 zł  
[958-800-86]  
Podkładki gumowe uchwyty



cena: 7,00 zł  
[948-150-11]  
Obejma uchwyty



cena: 14,00 zł  
[943-018-98]  
Łącznik zaworu rozdzielacza



cena: 5,00 zł  
[922-780-86]  
Pokrętko zaworu rozdzielacza



cena: 13,00 zł  
[944-600-98]  
Korek redukcja rozdzielacza 1"x1/2"

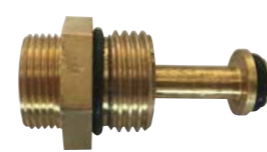

cena: 33,60 zł  
[886-810-98]  
Zawór odcinający rozdzielacza

## GRZEJNIKI ALUMINIOWE

**Armatura**<sup>®</sup>  
GRUPA ARMATURA

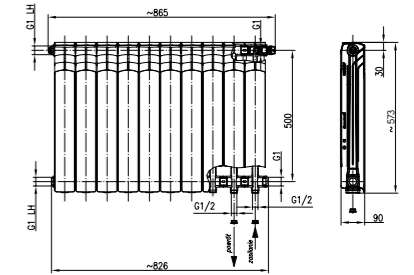
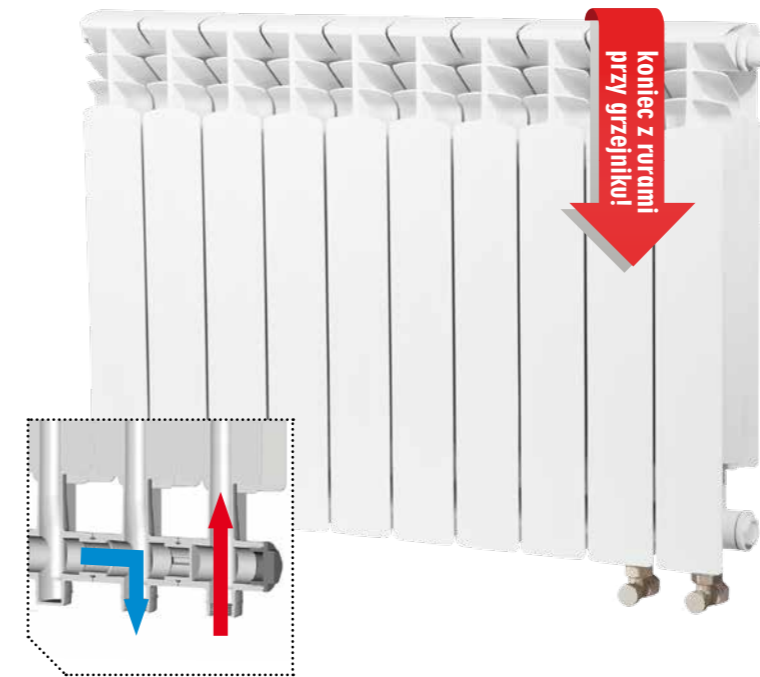

|                                   |                         |
|-----------------------------------|-------------------------|
| Całkowita wys. członu             | 573 [mm]                |
| Wysokość montażowa                | 500 [mm]                |
| Całkowita szerokość               | 805 [mm]                |
| Głębokość członu                  | 90 [mm]                 |
| Objętość wody w członie           | 0,29 [dm <sup>3</sup> ] |
| Masa 1 członu                     | 1,3 [kg]                |
| Temperatura robocza do            | 95 [°C]                 |
| Ciśnienie robocze do              | 1,6 [MPa]               |
| Moc grzewcza 1 członu dla Δt=50°C | 112 [W]                 |
| Moc grzewcza 1 członu dla Δt=60°C | 143 [W]                 |

[789-101-44]  
Grzejnik aluminiowy z dolnym zasilaniem G500F/D

## POZOSTAŁE GRZEJNIKI Z OFERTY:



[789-100-44]  
Grzejnik aluminiowy G500F



[790-100-44]  
Grzejnik aluminiowy G350F



[799-100-44]  
Grzejnik aluminiowy Jaspis 80

# ARMATURA CO



Głowica termostaticzna przeznaczona jest do wszystkich typów instalacji centralnego ogrzewania jako element sterujący pracą zaworu termostaticznego lub wkładki zaworowej. Pozwala na automatyczną regulację dopływu wody do grzejnika w zależności od temperatury otoczenia. Wybrana pokrętkiem żądana temperatura jest utrzymywana na stałym poziomie poprzez automatyczne otwieranie i zamykanie zaworu.



cena: 40,80 zł  
[886-500-98]  
głowica termostaticzna GT

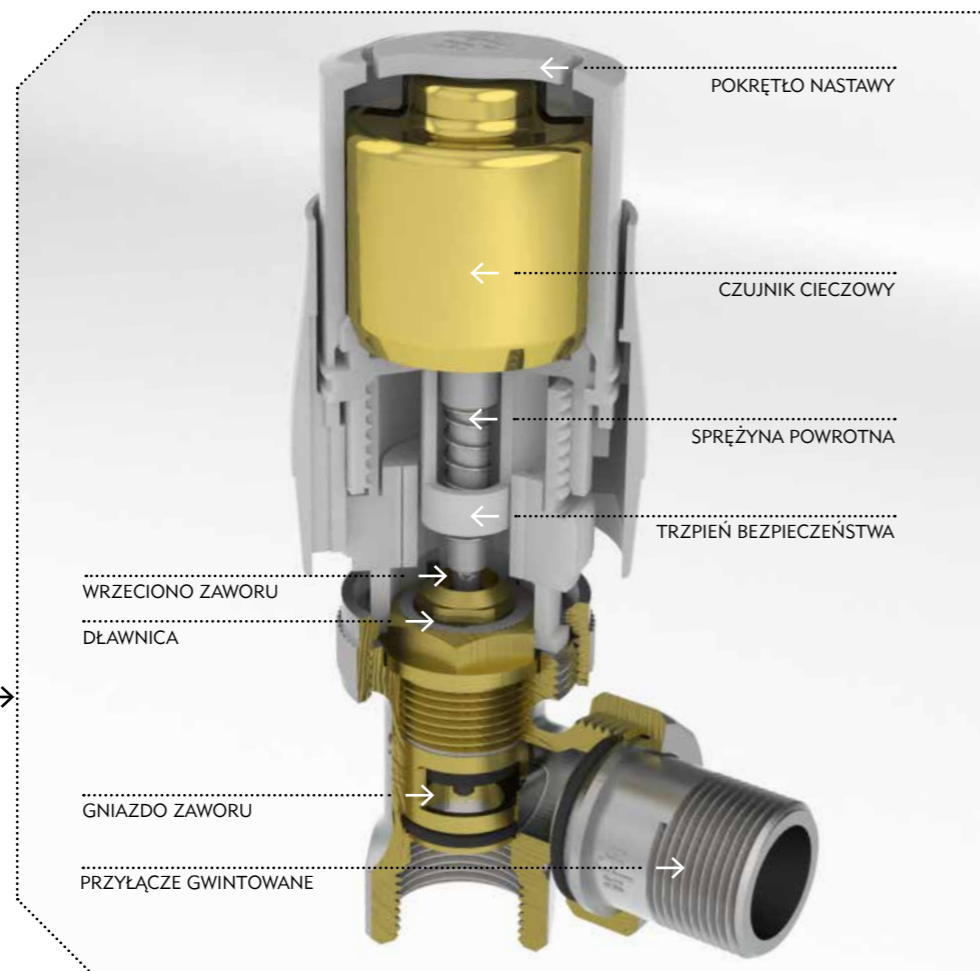

cena: 38,70 zł  
[752-060-07]  
grzejnikowy zawór termostaticzny prosty 1/2"



cena: 38,70 zł  
[752-160-07]  
grzejnikowy zawór termostaticzny kątowy 1/2"

Grzejnikowy zawór termostaticzny służy do samoczynnej regulacji przepływu czynnika grzewczego przez grzejnik w instalacji centralnego ogrzewania. Zawór przeznaczony jest do montażu w instalacjach wodnych z obiegiem pompowym o parametrach roboczych instalacji 1.0 MPa (10 bar) i 100°C. Zawór instalowany bez głowicy termostaticznej może być zastosowany jako zawór dławnicy i odcinający np. przy instalacjach ogrzewania podłogowego.

# ARMATURA CO

Automatyczny zawór odpowietrzający służy do odpowietrzania instalacji centralnego ogrzewania co podnosi sprawność całego systemu. Może być montowany na szczytach pionów instalacyjnych, na grzejnikach ściennych, sufitowych nagrzewnicach powietrza, kotłach grzewczych itp. Współpracuje z zaworem odcinającym umożliwiającym demontaż automatycznego zaworu odpowietrzającego na instalacji będącej pod ciśnieniem.



cena: 25,90 zł  
[838-100-15]  
automatyczny zawór odpowietrzający



cena: 15,44 zł  
[720-000-15]  
filtr skośny do C.O.



cena: 2,90 zł  
[838-200-11]  
odpowietrznik mechaniczny wkrętny 1/2" (bez kluczyka)

ŁATWE W MONTAŻU  
ESTETYCZNE  
UŁATWIAJĄCE POZIOMOWANIE



cena: 17,75 zł  
[878-200-44]  
komplet korków grzejnikowych redukcyjnych 1"/x1/2" z akcesoriami



cena: 25,41 zł  
[878-013-16]  
komplet wsporników do grzejników



cena: 2,78 zł  
[864-040-16]  
wieszak do grzejników z kolkiem rozporowym



| INDEKS     | Wymiar D [cal] | R [cal] | H [mm] | L [mm] | PN | Cena  |
|------------|----------------|---------|--------|--------|----|-------|
| 750-160-15 | 1/2            | 1/2     | 53     | 70     | 10 | 24,20 |

Zawór grzejnikowy, kątowy, mosiężny z dławikiem



| INDEKS     | Wymiar D [cal] | R [cal] | H [mm] | L [mm] | PN | Cena  |
|------------|----------------|---------|--------|--------|----|-------|
| 750-060-15 | 1/2            | 1/2     | 53     | 70     | 10 | 24,20 |

Zawór grzejnikowy, prosty, mosiężny z dławikiem



| INDEKS     | Wymiar D [cal] | R [cal] | H [mm] | L [mm] | PN | Cena  |
|------------|----------------|---------|--------|--------|----|-------|
| 751-000-07 | 1/2            | 1/2     | 30     | 70     | 10 | 21,10 |

Zawór odcinający, prosty, mosiężny



| INDEKS     | Wymiar D [cal] | R [cal] | H [mm] | L [mm] | PN | Cena  |
|------------|----------------|---------|--------|--------|----|-------|
| 751-100-07 | 1/2            | 1/2     | 44,5   | 50     | 10 | 21,10 |

Zawór odcinający, kątowy, mosiężny

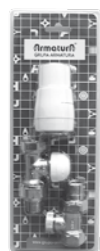

| INDEKS        | Wymiar D [cal] | PN | Waga [g] | Ilość w op.j. [szt.] | Ilość w op.zb. [szt.] | Cena  |
|---------------|----------------|----|----------|----------------------|-----------------------|-------|
| 757-000-07 BL | 1/2            | 10 | 577      | 1                    | 45                    | 95,30 |

Pakiet termostatyczny grzejnikowy prosty



| INDEKS        | Wymiar D [cal] | PN | Waga [g] | Ilość w op.j. [szt.] | Ilość w op.zb. [szt.] | Cena  |
|---------------|----------------|----|----------|----------------------|-----------------------|-------|
| 757-100-07 BL | 1/2            | 10 | 550      | 1                    | 45                    | 95,30 |

Pakiet termostatyczny grzejnikowy kątowy



| INDEKS     | Wymiar [cal] | L [mm] | L1 [mm] | PN | Waga [g] | Cena  |
|------------|--------------|--------|---------|----|----------|-------|
| 760-101-07 | 3/4          | 50     | 39      | 10 | 324      | 45,90 |

Zespół przyłączeniowy grzejnikowy kątowy + tulejki przyłączeniowe



| INDEKS     | Wymiar [cal] | L [mm] | L1 [mm] | PN | Waga [g] | Cena  |
|------------|--------------|--------|---------|----|----------|-------|
| 760-001-07 | 3/4          | 50     | 63,5    | 10 | 371      | 48,80 |

Zespół przyłączeniowy grzejnikowy prosty + tulejki przyłączeniowe



| INDEKS     | Wymiar [cal] | L [mm] | L1 [mm] | PN | Waga [g] | Cena  |
|------------|--------------|--------|---------|----|----------|-------|
| 760-100-07 | 1/2          | 50     | 50      | 10 | 360      | 45,90 |

Zespół przyłączeniowy grzejnikowy kątowy + nypły grzejnikowe



| INDEKS     | Wymiar [cal] | L [mm] | L1 [mm] | PN | Waga [g] | Cena  |
|------------|--------------|--------|---------|----|----------|-------|
| 760-000-07 | 1/2          | 50     | 72,5    | 10 | 408      | 48,80 |

Zespół przyłączeniowy grzejnikowy prosty + nypły grzejnikowe



| INDEKS     | Wymiar [cal] | D [mm] | L [mm] | L1 [mm] | H [mm] | DN | PN | Waga [g] | Cena   |
|------------|--------------|--------|--------|---------|--------|----|----|----------|--------|
| 720-000-15 | 1/2          | 16     | 53     | 9       | 39     | 15 | 16 | 125      | 15,44  |
| 720-000-20 | 3/4          | 22     | 67,5   | 11,5    | 46     | 20 | 16 | 220      | 24,05  |
| 720-000-25 | 1            | 26     | 75     | 12,5    | 51     | 25 | 16 | 290      | 42,50  |
| 720-000-32 | 1 1/4        | 33     | 88     | 13      | 67     | 32 | 16 | 560      | 55,40  |
| 720-000-40 | 1 1/2        | 40     | 97     | 14      | 73     | 40 | 16 | 800      | 77,90  |
| 720-000-50 | 2            | 50     | 115    | 15,5    | 92     | 50 | 16 | 1300     | 114,90 |

Filtr skośny do co

## ELEMENTY ZŁĄCZNE

**Armatura**<sup>®</sup>  
GRUPA ARMATURA

| INDEKS:    | Wymiar D [mm] | R [cal] | L [mm] | cena     |
|------------|---------------|---------|--------|----------|
| 814-010-10 | 3/8           | 3/8     | 49     | 10,19 zł |
| 814-010-15 | 1/2           | 1/2     | 55     | 12,80 zł |
| 814-010-20 | 3/4           | 3/4     | 60     | 19,80 zł |
| 814-010-25 | 1             | 1       | 65     | 31,20 zł |
| 814-000-15 | 1/2           | 1/2     | 46,5   | 12,20 zł |
| 814-000-20 | 3/4           | 3/4     | 50,5   | 19,10 zł |
| 814-000-25 | 1             | 1       | 54     | 30,30 zł |
| 814-011-10 | 3/8 oring     | 3/8     | 46     | 10,40 zł |
| 814-011-15 | 1/2 oring     | 1/2     | 55     | 14,70 zł |
| 814-011-20 | 3/4 oring     | 3/4     | 53     | 20,10 zł |
| 814-011-25 | 1 oring       | 1       | 58     | 31,40 zł |



Złączka grzejnikowa, prosta, mosiężna ze śrubunkiem

| INDEKS:    | Wymiar D [mm] | R [cal] | L [mm] | cena     |
|------------|---------------|---------|--------|----------|
| 814-012-10 | 3/8           | 3/8     | 50     | 13,80 zł |
| 814-012-15 | 1/2           | 1/2     | 60     | 17,70 zł |
| 814-012-20 | 3/4           | 3/4     | 65     | 26,00 zł |
| 814-012-25 | 1             | 1       | 70     | 39,70 zł |
| 814-014-15 | 1/2 oring     | 1/2     | 56     | 18,00 zł |
| 814-014-20 | 3/4 oring     | 3/4     | 64     | 26,30 zł |
| 814-014-25 | 1 oring       | 1       | 70     | 40,10 zł |



Złączka grzejnikowa, kolankowa, mosiężna ze śrubunkiem

| INDEKS:    | Wymiar D [mm] | R [cal] | L [mm] | cena     |
|------------|---------------|---------|--------|----------|
| 170-200-98 | 1/2           | 1/2     | 10     | 3,71 zł  |
| 170-201-98 | 1/2           | 1/2     | 15     | 4,86 zł  |
| 170-202-98 | 1/2           | 1/2     | 20     | 5,68 zł  |
| 170-203-98 | 1/2           | 1/2     | 25     | 6,73 zł  |
| 170-204-98 | 1/2           | 1/2     | 30     | 7,94 zł  |
| 170-205-98 | 1/2           | 1/2     | 40     | 10,36 zł |
| 170-206-98 | 1/2           | 1/2     | 50     | 12,71 zł |
| 170-207-98 | 1/2           | 1/2     | 60     | 13,86 zł |



Przedłużacz mosiężny

| INDEKS:    | Wymiar D [mm] | L [cal] | S [mm] | cena     |
|------------|---------------|---------|--------|----------|
| 944-700-10 | 3/8           | 23      | 17     | 3,13 zł  |
| 944-700-15 | 1/2           | 25      | 22     | 4,19 zł  |
| 944-700-20 | 3/4           | 30      | 27     | 7,83 zł  |
| 944-700-25 | 1             | 35      | 34     | 12,18 zł |



Złączka wkrętna, równoprzelotowa, prosta (nypel)

## ELEMENTY ZŁĄCZNE



| INDEKS:    | Wymiar D2 [mm] | D1 [cal] | L [mm] | S [mm] | cena     |
|------------|----------------|----------|--------|--------|----------|
| 944-710-10 | 3/8            | 1/2      | 28     | 22     | 4,99 zł  |
| 944-710-15 | 1/2            | 3/4      | 31,5   | 27     | 7,18 zł  |
| 944-710-20 | 3/4            | 1        | 36,5   | 34     | 10,61 zł |

Złączka wkrętna, zwężkowa, prosta (nypel redukcyjny)



| INDEKS:    | Wymiar D [mm] | L [mm] | S [mm] | cena     |
|------------|---------------|--------|--------|----------|
| 944-720-10 | 3/8           | 24     | 22     | 4,86 zł  |
| 944-720-15 | 1/2           | 30     | 26     | 6,51 zł  |
| 944-720-20 | 3/4           | 32     | 32     | 8,94 zł  |
| 944-720-25 | 1             | 35     | 38     | 10,14 zł |

Złączka nakrętna, równoprzelotowa, prosta (mufa)



| INDEKS:    | D1 [mm] | D2 [cal] | L [mm] | S [mm] | cena    |
|------------|---------|----------|--------|--------|---------|
| 944-730-15 | 1/2     | 3/8      | 27,5   | 24     | 6,39 zł |
| 944-730-20 | 3/4     | 1/2      | 30     | 32     | 7,83 zł |

Złączka wkrętna, zwężkowa (mufa redukcyjna)



| INDEKS:    | D1 [mm] | D2 [cal] | L [mm] | S [mm] | cena    |
|------------|---------|----------|--------|--------|---------|
| 944-740-10 | 3/8     | 3/8      | 24,5   | 22     | 4,53 zł |
| 944-740-15 | 1/2     | 3/8      | 27,5   | 26     | 5,41 zł |
| 944-740-20 | 3/4     | 1/2      | 31     | 32     | 6,84 zł |

Złączka nakrętna-wkrętna, zwężkowa (mufonypel)



ARMATURA - KOMPLEKSOWE ROZWIĄZANIA





| INDEKS:    | D [cal] | d [cal] | L [mm] | S [mm] | cena    |
|------------|---------|---------|--------|--------|---------|
| 944-615-10 | 3/8     | 1/2"    | 15,5   | 22     | 3,48 zł |
| 944-620-15 | 1/2     | 3/4"    | 17,5   | 27     | 4,86 zł |
| 944-625-20 | 3/4     | 1"      | 20,0   | 34     | 7,64 zł |

Redukcja



| INDEKS:    | D [cal] | L [mm] | H [mm] | cena     |
|------------|---------|--------|--------|----------|
| 943-700-15 | 1/2     | 49     | 24,5   | 9,98 zł  |
| 943-700-20 | 3/4     | 57     | 28,5   | 12,81 zł |
| 943-700-25 | 1       | 64     | 32     | 18,90 zł |

Trójnik nakrętny



| INDEKS:    | D [cal] | d [cal] | L [mm] | cena     |
|------------|---------|---------|--------|----------|
| 814-020-15 | 3/4     | 1/2     | 40,5   | 9,56 zł  |
| 814-020-20 | 1       | 3/4     | 50,5   | 15,33 zł |

Łącznik do wodomierza (półśrubunek)



| INDEKS:    | D [cal] | L [mm] | cena     |
|------------|---------|--------|----------|
| 949-010-15 | 1/2     | 25     | 8,61 zł  |
| 949-010-20 | 3/4     | 28     | 13,13 zł |

Kolanko nakrętne równoprzelotowe



| INDEKS:    | D [cal] | d [cal] | L [mm] | cena     |
|------------|---------|---------|--------|----------|
| 949-020-15 | 1/2     | 1/2     | 35     | 7,98 zł  |
| 949-020-20 | 3/4     | 3/4     | 39     | 13,86 zł |
| 949-020-25 | 1       | 1       | 41     | 17,96 zł |

Kolanko nakrętne -wkrętne



| INDEKS:    | D [cal] | L1 [mm] | L2 [mm] | cena     |
|------------|---------|---------|---------|----------|
| 949-015-15 | 1/2     | 37,5    | 35      | 10,40 zł |

Kolanko ścienne 1/2"x1/2"



| INDEKS:    | D [cal] | L [mm] | H [mm] | PN [bar] | Waga [g] | cena     |
|------------|---------|--------|--------|----------|----------|----------|
| 814-100-98 | 1/2     | 208    | 25     | 10       | 286      | 36,60 zł |

Listwa montażowa