

ODPŁYWY KSZTAŁTKI CIŚNIENIOWE

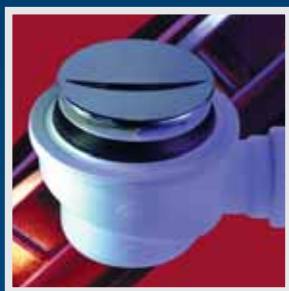

SYFONY POJEDYNCZE



MODEL	ROZMIAR	NR REFERENCYJNY	SZT./OPAK.
S-70	1 1/2"	02138	50

PÓŁSYFON ZLEWOZMYWAKOWY.



MODEL	ROZMIAR	NR REFERENCYJNY	SZT./OPAK.
S-73	1 1/2"	06138	50

PÓŁSYFON ZLEWOZMYWAKOWY.



MODEL	ROZMIAR	NR REFERENCYJNY	SZT./OPAK.
S-265	ø 40	19058	10

SYFON PODTYNKOWY.



MODEL	ROZMIAR	NR REFERENCYJNY	SZT./OPAK.
S-304	1 1/2" x 40	06968	25

PÓŁSYFON RUROWY OSZCZĘDZAJĄCY MIEJSCE Z WLOTEM DO PRAŁKI.



MODEL	ROZMIAR	NR REFERENCYJNY	SZT./OPAK.
S-325	1 1/4"	02606	50
	1 1/2"	02628	50

PÓŁSYFON ZLEWOZMYWAK-UMYWALKA.



MODEL	ROZMIAR	NR REFERENCYJNY	SZT./OPAK.
S-351	1 1/2" x 70	02638	50

BUTELKOWY SYFON ZLEWOZMYWAKOWY Z WLOTEM DO PRAŁKI.



MODEL	ROZMIAR	NR REFERENCYJNY	SZT./OPAK.
S-352	1 1/4" x 70	06014	50

SYFON UMYWALKOWY.



MODEL	ROZMIAR	NR REFERENCYJNY	SZT./OPAK.
S-353	1 1/4"	06024	50

PÓŁSYFON UMYWALKOWY.



MODEL	ROZMIAR	NR REFERENCYJNY	SZT./OPAK.
S-354	1 1/4"	04526	50

PÓŁSYFON UMYWALKA - BIDET.

Nowy syfon Jimtena S-426 został zaprojektowany dla rozwiązania problemów instalacyjnych w umywalkach i bidetach z pionowym odpływem, szczególnie w przypadkach braku przestrzeni montażowej przy bidetach z automatycznym korkiem.



MODEL
S-426

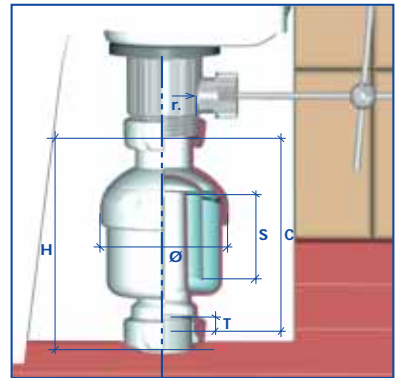

r.	S	C	H	Ø	T
1 1/4"	51	114	120	75	10 MAX.*

* Aby ułatwić montaż i demontaż.

ROZMIAR	NR REFERENCYJNY	SZT./OPAK.
1 1/4" x 32	04576	50
1 1/2" x 40	04578	50

SYFON BIDETOWY PIONOWY ODPIW Z ZACISKIEM.



MODEL	ROZMIAR	NR REFERENCYJNY	SZT./OPAK.
S-427	1 1/4" x 32	01576	50
	1 1/2" x 40	01578	50

SYFON BIDETOWY PIONOWY ODPIW BOSY KONIEC.



MODEL	ROZMIAR	NR REFERENCYJNY	SZT./OPAK.
S-380	1 1/2"	04528	25

SYFON PISUAROWY.



MODEL	ROZMIAR	NR REFERENCYJNY	SZT./OPAK.
S-389	1 1/2"	06058	50

PÓLSYFON RUROWY ZLEWOZMYWAKOWY Z WLOTEM DO PRALKI.



MODEL	ROZMIAR	NR REFERENCYJNY	SZT./OPAK.
S-355	1 1/4" X 70	02646	50

SYFON UMYWALKOWY.



MODEL	ROZMIAR	NR REFERENCYJNY	SZT./OPAK.
S-400	1 1/2" x 70	06258	25

SYFON RUROWY ZLEWOZMYWAKOWY Z WLOTEM DO PRALKI.



MODEL	ROZMIAR	NR REFERENCYJNY	SZT./OPAK.
S-439	1 1/4" X 40	01596	25

REGULOWANY SYFON BUTELKOWY Z WYCIĄGANYM WLOTEM, POZIOMY WYLOT Z RURKĄ I ROZETĄ.

SYFONY DLA DWÓCH KOMÓR



MODEL	ROZMIAR	NR REFERENCYJNY	SZT./OPAK.
S-106	1 1/2" x 40	05238	25

KOLEKTOR SYFONOWY REGULOWANY, PRZEDŁUŻALNE ZAWORY Ø 70 Z KORKAMI Z PCV, WLOT DLA PRALKI.



MODEL	ROZMIAR	NR REFERENCYJNY	SZT./OPAK.
S-307	1 1/2"	07158	10

KOLEKTOR SPECJALNY DLA RÓŻNYCH GŁĘBOKOŚCI KOMÓR OSZCZEDZAJACY MIEJSCE.



MODEL	ROZMIAR	NR REFERENCYJNY	SZT./OPAK.
S-377	1 1/2"	05558	20

KOLEKTOR ZLEWOZMYWAKOWY.



MODEL	ROZMIAR	NR REFERENCYJNY	SZT./OPAK.
S-378	1 1/2"	05568	20

KOLEKTOR ZLEWOZMYWAKOWY Z PRZELOTAMI I KORKAMI.

PRZELOTY ODPŁYWOWE



MODEL	ROZMIAR	NR REFERENCYJNY	SZT./OPAK.
S-13	1 1/4" x 70	11016	100
	1 1/2" x 70	11028	100

ODPŁYW ZLEWOZMYWAKOWY/UMYWALKOWY Z KORKIEM.



MODEL	ROZMIAR	NR REFERENCYJNY	SZT./OPAK.
S-35	1 1/4" x 63	10036	100
	1 1/2" x 63	10048	100

ODPŁYW ZLEWOZMYWAKOWY/UMYWALKOWY Z KORKIEM.



MODEL	ROZMIAR	NR REFERENCYJNY	SZT./OPAK.
S-51	1 1/2" x 70	14038	25

ODPŁYW Z PRZELEWEM ZLEWOZMYWAKOWY.



MODEL	ROZMIAR	NR REFERENCYJNY	SZT./OPAK.
S-236	1 1/2" x 115	22185	50

ODPŁYW ZLEWOZMYWAKOWY KOSZOWY.



MODEL	ROZMIAR	NR REFERENCYJNY	SZT./OPAK.
S-237	1 1/2" x 40	14059	25

ODPŁYW KOSZYKOWY Z PROSTOKĄTNYM PRZELEWEM, DLA ZLEWÓW STAŁOWYCH ODPŁYW ZE STALI NIERDZEWNEJ Ø115, WKRĘT M6X45.



MODEL	ROZMIAR	NR REFERENCYJNY	SZT./OPAK.
S-332	1 1/2" x 40	11500	50

ODPŁYW KOSZYKOWY DLA ZLEWÓW KOMPOZYTOWYCH, ODPŁYW Ø 115, DOSTĘPNY W 4 RÓŻNYCH KOLORACH.



MODEL	ROZMIAR	NR REFERENCYJNY	SZT./OPAK.
S-337	1 1/2" x 40	11308	10

ODPŁYW KOSZYKOWY PRZELEW KOLISTY CHROMOWANY, ODPŁYW ZE STALI NIERDZEWNEJ Ø 115, WKRĘT M6X45.



MODEL	ROZMIAR	NR REFERENCYJNY	SZT./OPAK.
S-435	11/2x115	11538	50

ODPŁYW KOSZYKOWY DO ZLEWÓW, STAL NIERDZEWNA, KOMPOZYTY, ITP.



MODEL	ROZMIAR	NR REFERENCYJNY	SZT./OPAK.
S-436	11/2x115	14064	25

ODPŁYW KOSZYKOWY DO ZLEWÓW Z ELASTYCZNYM, PROSTOKĄTNYM PRZELEWEM, STAL NIERDZEWNA, KOMPOZYTY.



MODEL	ROZMIAR	NR REFERENCYJNY	SZT./OPAK.
S-437	11/2x115	14065	10

ODPŁYW KOSZYKOWY DO ZLEWÓW Z ELASTYCZNYM, OKRĄGLYM PRZELEWEM, STAL NIERDZEWNA, KOMPOZYTY.



MODEL	ROZMIAR	NR REFERENCYJNY	SZT./OPAK.
S-447	11/4x63	10046	25
	11/2x63	10038	25

ODPŁYW Z CHROMOWANĄ POKRYWĄ DO UMYWALEK BEZ PRZELEWU.

ODPŁYWY WANNOWE



INSTRUKCJA OBSIUGI

MODEL	ROZMIAR	NR REFERENCYJNY	SZT./OPAK.
S-34	40/50	15738	40

ODPŁYW WANNOWY Z SYFONEM, KORKIEM I ŁAŃCUSZKIEM.



MODEL	ROZMIAR	NR REFERENCYJNY	SZT./OPAK.
S-463	-	15898	40

SAMOCZYSZCZĄCY, OBRACALNY ODPŁYW.



AUTOMATYCZNY

MODEL	ROZMIAR	NR REFERENCYJNY	SZT./OPAK.
S-251	40/50	15758	10

AUTOMATYCZNY ODPŁYW WANNOWY GNIAZDO MOSIĘŻNE.



MODEL	ROZMIAR	NR REFERENCYJNY	SZT./OPAK.
S-336	1 1/2	15778	10

AUTOMATYCZNY ODPŁYW WANNOWY, PRZELEW JEDEN METR.



MODEL	ROZMIAR	NR REFERENCYJNY	SZT./OPAK
S-343	40/50	15748	10

AUTOMATYCZNY ODPŁYW WANNOWY.



MODEL	ROZMIAR	NR REFERENCYJNY	SZT./OPAK.
A-66	1 1/2" x 40	22019	25

SYFON SAMOCZYSZCZĄCY.

ODPŁYWY BRODZIKOWE



MODEL	ROZMIAR	NR REFERENCYJNY	SZT./OPAK.
S-28	1 1/2" x 70	12026	50
	1 1/2" x 70	12038	50
	1 1/2" x 115	12058	50

ODPŁYW BEZ SYFONU, WYLOT POZIOMY, KRATKA ZE STALI NIERDZEWNEJ Ø 80 LUB 70, WKREĆ M6X35.



MODEL	ROZMIAR	NR REFERENCYJNY	SZT./OPAK.
S-134	1 1/2" x 80 ø 60	12068	50
	1 1/2" x 70 ø 50	12078	50
	1 1/2" x 115 ø 90	12108	50

ODPŁYW BRODZIKOWY.



MODEL	ROZMIAR	NR REFERENCYJNY	SZT./OPAK.
S-404	1 1/2x80	12398	50

SAMOCZYSZCZĄCY ZASYFONOWANY ODPŁYW Z KRATKĄ DO BRODZIKÓW.



MODEL	ROZMIAR	NR REFERENCYJNY	SZT./OPAK.
S-320	1 1/2" x 115 ø 90	12288	10

ODPŁYW BRODZIKOWY (CHROM).



MODEL	ROZMIAR	NR REFERENCYJNY	SZT./OPAK.
S-373	1 1/2" x 70 ø 50	12368	20
	1 1/2" x 85 ø 60	12378	20

ODPŁYW BRODZIKOWY (CHROM).



MODEL	ROZMIAR	NR REFERENCYJNY	SZT./OPAK.
S-374	1 1/2" x 70 ø 50	12348	20
	1 1/2" x 85 ø 60	12358	20
	1 1/2" x 115 ø 90	12528	20

ODPŁYW BRODZIKOWY (CHROM).



MODEL	ROZMIAR	NR REFERENCYJNY	SZT./OPAK.
S-419	1 1/2" x 115 ø 90	12508	20
	1 1/2" x 70 ø 90	12488	20
	1 1/2" x 85 ø 90	12498	20

ODPŁYW BRODZIKOWY Z DODATKOWYM WLOTEM.



MODEL	ROZMIAR	NR REFERENCYJNY	Materiał pokrywy	SZT./OPAK.
S-430	40 M / 50 M	B12958	Stal nierdzewna	8

REGULOWANY SYFON ODPŁYWOWY DO WBUDOWANYCH BRODZIKÓW.

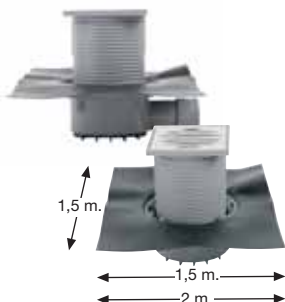

MODEL	ROZMIAR	NR REFERENCYJNY	Materiał pokrywy	SZT./OPAK.
S-430	40 M / 50 M	12028	Stal nierdzewna	1

REGULOWANY SYFON ODPŁYWOWY DO WBUDOWANYCH BRODZIKÓW, ODPŁYW POZIOMY Z ZAINSTALOWANĄ IZOLACJĄ POZIOMĄ 1,5X1,5M.

MODEL	ROZMIAR	NR REFERENCYJNY	Materiał pokrywy	SZT./OPAK.
S-430	40 M / 50 M	12029	Stal nierdzewna	1

REGULOWANY SYFON ODPŁYWOWY DO WBUDOWANYCH BRODZIKÓW, ODPŁYW POZIOMY Z ZAINSTALOWANĄ IZOLACJĄ POZIOMĄ 2X1,5M.

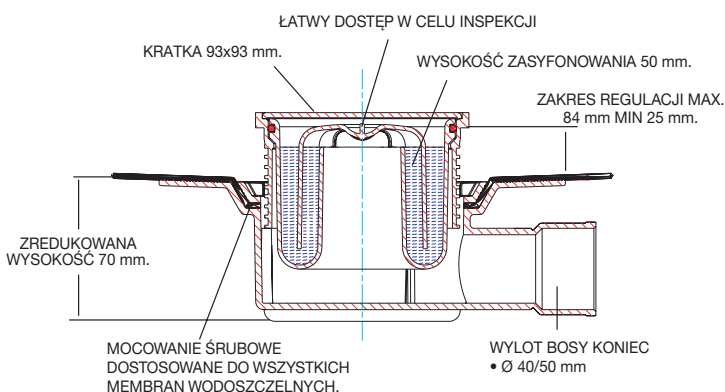

Charakterystyka

- Wlot z regulowaną wysokością.
- Korpus z PVC o zredukowanej wysokości.
- Do wszystkich rodzajów membran wodoszczelnych (PVC, papy asfaltowe, folie, etc), bez potrzeby klejenia.
- Kratka 93 x 93 mm ze stali nierdzewnej.
- Poziomy wylot z bosym końcem Ø 40/50 mm.
- Szyjka posiada zewnętrzne karbowanie dla ułatwienia cięcia. Zakres regulacji wysokości max. 84 mm min. 25 mm
- Wysokość zasyfonowania: 50 mm
- Łatwo demontowalny do czyszczenia.
- Prędkość przepływu: zgodna z normą EN1253:

Ø 40	0,75 l/s
Ø 50	0,81 l/s
- Zaślepka korpusu.

Montaż

- 1-2 Do osiągnięcia właściwej wysokości montażu należy zdjąć górną część i odpowiednio odciąć zwracając uwagę na znak ogranicznika.
- 3-4 Montaż membrany wodoszczelnej jest dokonywany poprzez pierścień dociskowy mocowany na cztery śruby.



Czyszczenie

- 1 Zdejmowanie kratki.
- 2 Wyjmowanie dzwonu syfonu.
- 3-4 Wyjmowanie odстойnika.



SERIE CARTA ORO



MODEL
S-438

Propozycja dla stylowych umywalk.

Mosiężne lub chromowane (ABS) syfony są idealne do nowej generacji umywalk z odkrytym odpływem.

ROZMIAR	NR REFERENCYJNY	SZT./OPAK.
1 1/4" x 40 M	01586	10

REGULOWANY SYFON BUTELKOWY ABS Z MOŻLIWOŚCIĄ REWIZJI. ODPŁYW POZIOMY Z RURĄ I ROZETĄ.



MODEL	ROZMIAR	NR REFERENCYJNY	SZT./OPAK.
S-401	1 1/4" x 32	06016	10

SYFON UMYWALKOWY RUROWY CHROMOWANY.



MODEL	ROZMIAR	NR REFERENCYJNY	SZT./OPAK.
S-402	1 1/4" x 32	06316	10

SYFON UMYWALKOWY BUTELKOWY CHROMOWANY.

Zawsze **Otwarty**



MODEL	ROZMIAR	NR REFERENCYJNY	SZT./OPAK.
S-446	1 1/4"x70	11326	10
	1 1/2"x70	11328	10

ODPŁYW Z POKRYWĄ DO UMYWALEK BEZ PRZELEWU.



MODEL	ROZMIAR	NR REFERENCYJNY	SZT./OPAK.
S-414	1 1/4	30010	4

REGULOWANY, MOSIĘŻNY SYFON BUTELKOWY Z MOŻLIWOŚCIĄ REWIZJI. ODPŁYW POZIOMY Z RURĄ I ROZETĄ.



MODEL	ROZMIAR	NR REFERENCYJNY	SZT./OPAK.
S-415	1 1/4	30011	4

REGULOWANY, MOSIĘŻNY SYFON BUTELKOWY Z MOŻLIWOŚCIĄ REWIZJI. ODPŁYW POZIOMY Z RURĄ I ROZETĄ.



MODEL	ROZMIAR	NR REFERENCYJNY	SZT./OPAK.
S-429	1 1/4	30013	4

REGULOWANY, MOSIĘŻNY SYFON BUTELKOWY. ODPŁYW POZIOMY Z RURĄ I ROZETĄ.



MODEL	ROZMIAR	NR REFERENCYJNY	SZT./OPAK.
S-411	1 1/4	30009	8

REGULOWANY, MOSIĘŻNY SYFON BUTELKOWY. ODPŁYW POZIOMY Z RURĄ I ROZETĄ.



MODEL	ROZMIAR	NR REFERENCYJNY	SZT./OPAK.
S-253	50 mm - ZAKRES REGULACJI: 250 mm	30002	10
	35 mm - ZAKRES REGULACJI: 250 mm	30005	10

SYFON BUTELKOWY REGULOWANY MOSIĄDZ CHROM 1 1/4.

MODEL	ROZMIAR	NR REFERENCYJNY	SZT./OPAK.
S-252	50 mm - ZAKRES REGULACJI: 250 mm	30001	10
	35 mm - ZAKRES REGULACJI: 250 mm	30004	10
	50 mm - ZAKRES REGULACJI: 300 mm	30007	10
SYFON BUTELKOWY REGULOWANY MOSIĄDZ CHROM 1 1/4.			

MODEL	ROZMIAR	NR REFERENCYJNY	SZT./OPAK.
S-451	1 1/4"x63	10056	10
ODPŁYW TYPU „KLIK-KLAK” (OTWARCIE I ZAMKNIĘCIE PRZEZ PRZYCIŚNIĘCIE).			

KRATKI ŚCIEKOWE

MODEL	ROZMIAR	NR REFERENCYJNY	SZT./OPAK.
S-191	50/40 105X105 STAL NIERDZEWNA	24068	25
ODPŁYW PODŁOGOWY ZASYFONOWANY WYLOT POZIOMY.			

MODEL	ROZMIAR	NR REFERENCYJNY	SZT./OPAK.
S-192	50/40 105X105 STAL NIERDZEWNA	24078	25
ODPŁYW PODŁOGOWY ZASYFONOWANY WYLOT PIONOWY.			

MODEL	ROZMIAR	KOLOR	NR REFERENCYJNY	SZT./OPAK.
S-246	ø 50 150x150	Szary	24060	20
	ø 50 150x150	Brązowy	24061	20
	ø 75 150x150	Szary	24070	20
	ø 75 150x150	Brązowy	24071	20
	ø 75 200x200	Szary	24100	15
	ø 75 200x200	Brązowy	24101	15
	ø 90 250x250	Szary	24080	10
	ø 90 250x250	Brązowy	24081	10
	ø 110 250x250	Szary	24090	10
	ø 110 250x250	Brązowy	24091	10
	ø 110 300x300	Szary	24110	10
	ø 125 300x300	Szary	24120	10
ZASYFONOWANY ODPŁYW PODŁOGOWY, ODPŁYW PIONOWY, WTYKANY, POKRYWA PVC.				











MODEL	ROZMIAR	KOLOR	NR REFERENCYJNY	SZT./OPAK.
S-370	ø110 250x250	Szary	24150	10
	ø110 250x250	Brązowy	24151	10
ZASYFONOWANY ODPŁYW PODŁOGOWY, ODPŁYW POZIOMY, WTYKANY.				

MODEL	ROZMIAR	NR REFERENCYJNY	SZT./OPAK.
S-461	100x100 stal nierdzewna	24160	40
ZASYFONOWANY ODPŁYW PODŁOGOWY, KORPUS PP, ODPŁYW POZIOMY, WTYKANY.			

AKCESORIA

MODEL	ROZMIAR	NR REFERENCYJNY	SZT./OPAK.
A-1	1 1/2	22228	50
ADAPTER ODPŁYWU PRALKOWEGO, ODPŁYW POJEDYNCZY.			

AKCESORIA

	MODEL	ROZMIAR	NR REFERENCYJNY	SZT./OPAK.
	A-5	32	22211	50
		40	22212	50
RURA GŁADKA Z ROZETĄ DLA SYFONÓW Z ODPŁYWEM POZIOMYM.				
	MODEL	ROZMIAR	NR REFERENCYJNY	SZT./OPAK.
	A-8	32	22099	50
		40	22088	50
KOLANO WTYKOWE DO RUR GŁADKICH.				
	MODEL	ROZMIAR	NR REFERENCYJNY	SZT./OPAK.
	A-10	40	22108	50
	TRÓJNIK WTYKOWY DO RUR GŁADKICH.			
	MODEL	ROZMIAR	NR REFERENCYJNY	SZT./OPAK.
	A-14	1 1/4	22236	50
		1 1/2	22248	50
ZŁĄCZKA WTYKOWA DO RUR GŁADKICH.				
	MODEL	ROZMIAR	NR REFERENCYJNY	SZT./OPAK.
	A-24	270	22410	100
		380	22490	100
ŁANCUSZEK Z KÓŁKIEM.				
	MODEL	ROZMIAR	NR REFERENCYJNY	SZT./OPAK.
	A-103	1 1/4" x 32/40	22042	50
		1 1/2" x 40/50	22043	50
PRZYŁĄCZE ELASTYCZNE PŁASKI ŁĄCZNIK.				
	MODEL	ROZMIAR	NR REFERENCYJNY	SZT./OPAK.
	A-106	40/50	22047	50
	OBRACALNE KOLANO Z PP.			
	MODEL	ROZMIAR	NR REFERENCYJNY	SZT./OPAK.
	A-111	32/40	22048	50
		40/50	22049	50
PRZYŁĄCZE ELASTYCZNE.				
	MODEL	ROZMIAR	NR REFERENCYJNY	SZT./OPAK.
	A-119	1 1/4" x 32/40	22066	50
	PRZYŁĄCZE ELASTYCZNE PŁASKI ŁĄCZNIK.			
	MODEL	ROZMIAR	NR REFERENCYJNY	SZT./OPAK.
	S-397	-	11525	10
	ADAPTER ODPŁYWÓW UMYWALEK Z ODKRYTYM ODPŁYWEM.			
	MODEL	ROZMIAR	NR REFERENCYJNY	SZT./OPAK.
	A-131	1 1/4 x 32/40	22089	50
		1 1/2 x 40/50	22090	50
PRZYŁĄCZE ELASTYCZNE CHROM, PŁASKI ŁĄCZNIK.				



CICLON

NR REFERENCYJNY	KOLORY	SZT./OPAK.
75001		1
75003		1
75004		1
75005		1
75006		1
75007		1

Cechy główne

- Części główne:
 - Korpus: umożliwia podłączenie wszystkich odpływów sanitarnych.
 - Zestaw silnikowy – niezależny od części mokrej, zawiera elementy mechaniczne i przyłącza elektryczne.
- Dwa 1 1/2" wejścia boczne dla rur fi 40 zabezpieczone są zaworami zwrotnymi.
- Wyjście z urządzenia o średnicy fi 32 zabezpieczone zaworem zwrotnym.
- Max. wysokość podnoszenia to 6m.
- Max. dystans pompowania (poziomego) to 62m (albo kombinacja wertykalno/horizontalna).
- Minimalny spadek rury odpływowej - 1%.
- Zaprojektowany by rozdrobnić wszelkie nieczystości znajdujące się w ściekach.
- Nie może być stosowany jako rozdrabniacz do kuchennych zlewów.
- Nie stosuje się maceratora w instalacjach wyposażonych w pompy (np. pralki izmywarki).



Macerator **CICLON** daje możliwość podłączenia toalet i wyposażenia łazienek:

- muszli ustępowych
- umywalek
- bidetów
- pisuarów
- pryszniców

w nietypowych miejscach, jednocześnie przy max. odległości w poziomie 62 m i w pionie 6 m. Urządzenia te mogą być położone na różnych poziomach w stosunku do rury odpływowej.

Macerator – umożliwia zbudowanie łazienki przy minimum instalacji.

Atrakcyjny i praktyczny design, który pasuje do pozostałego wyposażenia łazienki.

Dostępny w 6 kolorach.

W odróżnieniu od innych urządzeń, macerator **CICLON**, w przypadku konieczności naprawy umożliwia wymianę silnika bez kontaktu montera ze ściekami i nie wymaga demontażu miski ustępowej. Cały proces zajmuje 10 minut.



CICLON jest dobrym rozwiązaniem w przypadku remontu lub budowania dodatkowych łazienek (toalet) w takich miejscach jak:

- piwnice
- garaże
- toalety na półpiętrach
- sypialnie
- biura
- fabryki
- restauracje
- pub-y
- sale gimnastyczne
- sklepy, itp.

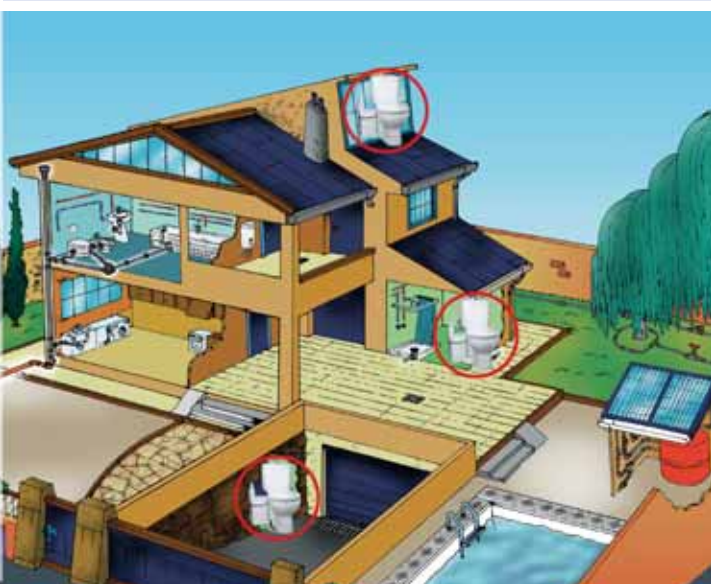



jimten, s/a
 CTRA. DE OCAÑA, 125 C.P. 03114
 ☒ 5285 C.P. 03080
 ☎ + 34.965.10.90.44
 ☎ + 34.965.11.50.82
 ALICANTE (ESPAÑA)
 www.jimten.com

Empresa registrada según norma



UNE - EN ISO 9001



UNE - EN ISO 14001

PRZEDSTAWICIELSTWO W POLSCE

ARKA Sp.j. - ul. Ogrodowa 5
 76-004 Sianów
 ☎ 0048 94 3 417 719
 ☎ 0048 94 3 462 768
 e-mail: arka@koszalin.home.pl
 www.arka.home.pl

